

13

# ZMLUVA O DIELO č. 4/D/IPR/2008

Podľa §§ 536 a nasl. Obchodného zákonníka č.513/1991 Zb.

## I. Zmluvné strany:

### 1.1 Objednávateľ: **Inštitút pre pracovnú rehabilitáciu občanov so zmenenou pracovnou schopnosťou**

Mokrohájska 1, 842 40 BRATISLAVA

Zastúpený : Mgr. Alexander ŠKOPEK - riaditeľ

kontaktná osoba pre technické a zmluvné veci: Ing. Peter Hološka

Tel: 02/54131883,

IČO: 00603 457

DIČ : 2020919153

Bankové spojenie : Štátna pokladnica BA

Číslo účtu : 7000103095 / 8180

### 1.2 Zhotoviteľ : **OLIGO, s.r.o. , Palárikova 13 , 81104 Bratislava**

zastúpená : Ing. Miroslav CEDZO a Ing. Ján MIČA - konatelia

IČO: 00585530

IČ DPH: SK202029369

Bankové spojenie: VUB Bratislava č.ú : 2022108353 / 0200

Kontaktná osoba : Ing. Ján Miča : 0905/607327

## II. Predmet zmluvy

### 2.1 Zhotovenie stavby : **Rekonštrukcia obvodového plášťa – dielne , výmena okien“ , Mokrohájska 1 , Bratislava .**

2.2. Touto zmluvou sa zhotoviteľ zaväzuje, že v súlade so svojou súťažnou ponukou zabezpečí pre objednávateľa realizáciu prác spojených s výmenou starých drevených okien na objekte dielne inštitútu pre pracovnú rehabilitáciu občanov so zmenenou pracovnou schopnosťou na Mokrohájskej 1 v Bratislave.

2.3 Popis-rozsah prác, počty typy, rozmery a parametre okien sú popísané v prílohe č.1 tejto zmluvy, ktorá je nedeliteľnou súčasťou tejto zmluvy o dielo.

2.4 Zhotoviteľ je zodpovedný za konštrukčný a statický návrh výroby a osadenia nových okien a dverí.

2.5 Súčasťou zhotovenia diela- realizácie opravy a výmeny a tým i súčasťou ceny musí byť taktiež:

2.5.1 Presné zameranie existujúceho stavu zo strany zhotoviteľa.

2.5.2 Naloženie starých zdemontovaných okien na dopravný prostriedok a okamžitý odvoz a likvidácia (uloženie na skládku) vrátane vzniknutého (vybúraného materiálu) odpadu v zmysle zákona o odpadoch

2.5.3 Doprava materiálu na stavbu, presun hmôt, vedľajšie súvisiace náklady.

2.5.4 Opatrenia potrebné z hľadiska zabezpečenia bezpečnosti a ochrany zdravia vlastných pracovníkov

2.6 Objednávateľ sa zaväzuje predmet zmluvy za podmienok tejto zmluvy prevziať a zaplatiť cenu podľa skutočne vykonaných prác a platobných podmienok dohodnutých v tejto zmluve.

2.7 Zhotoviteľ potvrdzuje, že sa v plnom rozsahu predmetu plnenia, že sú mu známe technické podmienky na realizáciu prác a že disponuje dostatočnými kapacitami a potrebnými odbornými znalosťami.

2.8 Hlavné technické a organizačné požiadavky pre realizáciu diela sú definované: v prílohe č.1 tejto ZoD

2.9 Súčasťou dodávky plastových výplní otvorov budú:

2.9.1 Vonkajšie parapetné plechy

2.9.2 Vnútorne parapetné dosky s povrch úpravou

2.9.3 Interiérové žalúzie v množstve a špecifikácii, podľa prílohy č.1 – ocenený výkaz výmer.

### III. Dodacia lehota a miesto plnenia

- 3.1 Miestom dodania , montáže a realizácie prác je: Katastrálne územie Karlová Ves , ul. Mokrohájska , 842 40 Bratislava , Inštitút pre pracovnú rehabilitáciu občanov so zmenenou pracovnou schopnosťou .
- 3.2. Zhotoviteľ sa zaväzuje, že dodá a zrealizuje predmet plnenia v rozsahu a obsahu podľa čl. II tejto zmluvy v lehote :
- 3.2.1 Termín začatia : do 15 dní od podpísania zmluvy t.j. 23.06.2008
- 3.2.2 Lehota ukončenia plnenia : 15.08.2008
- 3.3. Čiastkový predmet plnenia podľa bodu II. tejto zmluvy je možný považovať za splnený riadnym a písomným odovzdaním objednávateľovi v mieste plnenia nadväzne na bod 3.2
- 3.4 **Prílohou č.2 tejto zmluvy je podrobný harmonogram v týždňoch** so stanovením termínov :
- 3.4.1 Odovzdania staveniska a uvoľnenie jednotlivých pracovísk – poschodí
- 3.4.2 Odovzdanie a prevzatie dokončených ucelených častí - poschodí
- 3.4.3 Odovzdanie a prevzatie celej zmluvnej etapy .
- 3.4.4 Odovzdanie a prevzatie celého predmetu plnenia
- 3.5 Zmena termínu je možná jedine pri neplnení termínov spolupôsobenia obstarávateľa , resp pri zvýšení rozsahu prác .
- 3.6 V prípade pozastavenia prác z dôvodov na strane objednávateľa , zhotoviteľ má právo vyfaktúrovať dodávky a práce vykonané podľa zmluvy a ďalšie náklady, ktoré mu preukázateľne vznikli. Pri prerušení nad 1 mesiace môže zhotoviteľ od zmluvy odstúpiť. Objednávateľ sa zaväzuje tieto faktúry uhradiť.

### IV. Cena a platobné podmienky

- 4.1. Cena za zhotovenie predmetu zmluvy podľa čl. II tejto zmluvy je výsledkom úspešnej ponuky verejného obstarávania vykonaného objednávateľom v zmysle §102 zákona č. 25/2006 o verejnom obstarávaní a v zmysle zákona NR SR č. 18/1996 Z.z. o cenách výške :
- |                                |          |                          |
|--------------------------------|----------|--------------------------|
| 4.1.1. Cenna bez DPH           | :        | 3.405.711,00 Sk          |
| 4.1.2 Výška DPH 19% :          | :        | 647.085,10 Sk            |
| 4.1.3 <b>Cena s DPH celkom</b> | <b>:</b> | <b>4.052.796,10 Sk</b> , |

**Slovom : štyrimilióny päťdesiatdva tisíc sedemstodevät'desiatšesť slovenských korún 10 hal.**

- 4.2 Základným princípom zostavenia ceny je princíp záväznej ceny za mernú jednotku .Podľa množstva skutočne vykonaných a potvrdených prác zástupcom objednávateľa sa bude vykonávať fakturácia a úhrada prác .
- 4.3 Cena pokrýva celý zmluvný záväzok a všetky náležitosti a veci nevyhnutné na riadne využívanie predmetu zmluvy .
- 4.4. Cenu za predmet plnenia, podľa čl. IV., odsek 4.1. tejto zmluvy, dojednanú v tejto zmluve, zhotoviteľ vyfakturuje objednávateľovi po odovzdaní a prevzatí prác jednotlivých ucelených funkčných a užívania schopných častí, ktoré budú dohodnuté v harmonograme podľa bodu 3.1
- 4.5. Podkladom pre úhradu ceny predmetu zmluvy podľa čl. II. zmluvy bude faktúra vystavená zhotoviteľom ako daňový doklad po odovzdaní a prevzatí predmetu vo forme súpisu položiek prác podľa oceneného výkazu výmer , ktorý je prílohou zmluvy, potvrdeného zástupcom objednávateľa , resp. ucelenej časti tejto zmluvy, resp. dvojtýždenne alebo mesačne

- Faktúra je splatná do 14 dní odo dňa jej doručenia objednávateľovi.
- 4.6. Faktúry predloží zhotoviteľ odberateľovi spolu so súpisom zrealizovaných prác, ktoré musia obsahovať nasledovné údaje:
- číslo zmluvy, označenie faktúry a jej číslo, fakturovanú čiastku a náležitosti pre účely DPH
  - názov a sídlo organizácie veriteľa a dlžníka (obchodné meno a adresa),
  - predmet diela, súpis vykonaných prác potvrdený zodpovedným pracovníkom objednávateľa,
  - deň odoslania faktúry, zdaniteľného plnenia a lehotu jej splatnosti,
  - označenie peňažného ústavu a č.ú. na ktorý má byť platené,
  - pečiatku a podpis oprávnenej osoby
  - prílohou je súpis prác podľa oceneného výkazu výmer potvrdeného zástupcom objednávateľa
- 4.7. V prípade, že faktúra nebude obsahovať náležitosti uvedené v tejto zmluve, objednávateľ je oprávnený vrátiť ju zhotoviteľovi na prepracovanie. V takom prípade sa preruší plynutie splatnosti a nová lehota splatnosti začne plynúť doručením opravenej faktúry objednávateľovi. Ak dôjde po vzájomnom odsúhlasení, počas zhotovenia a výkonu prác, k zmene v kvantite, kvalite či druhu dodávky voči dohodnutým podmienkam tejto zmluvy, s dopadom na cenu a termín plnenia diela, dohodnú zmluvné strany zodpovedajúcu zmenu ceny a termínu plnenia dodatkom k tejto zmluve.
- 4.8. V prípade vzniku navyše prác bude vypracovaný dodatok k tejto zmluve, ktorý bude vypracovaný na základe :
- 4.8.1 Požiadavky objednávateľa na realizovanie navyše prác .
- 4.8.2 Technického a cenového návrhu zhotoviteľa na ich realizáciu .
- 4.8.3 Dohody zmluvných strán v predmetnej veci oprávnenými zástupcami potvrdená štatutárnymi zástupcami
- 4.8.4 Zmena ceny je možná jedine pri zmene výšky DPH, zmene množstva merných jednotiek oproti ocenenému výkazu výmer a pri nových neocenených položkách na ktoré zhotoviteľ predloží kalkuláciu .
- 4.9 Finančné preddavky objednávateľ neposkytuje.

## V. Záruka - zodpovednosť za vady

- 5.1. Zhotoviteľ zodpovedá za to, že predmet zmluvy bude mať vlastnosti dohodnuté v tejto zmluve.
- 5.2. Objávateľ je oprávnený vady reklamovať a uplatniť bezplatné odstránenie väd opravou, ak sú vady opraviteľné v priebehu troch dní
- 5.3. Záručná lehota je dohodnutá na 36 mesiacov od dňa odovzdania a prevzatia prác.
- 5.4. Zmluvné strany môžu riešiť zodpovednosť za vady aj iným spôsobom, na ktorom sa dohodnú.
- 5.5. Zjavné vady, t.j. viditeľné vady diela musí objednávateľ písomne oznámiť a uplatniť pri prebraní diela, inak jeho právo zo zodpovednosti za zjavné vady zanikne.
- 5.6. Vadou sa rozumie odchýlka v kvalite, rozsahu a parametroch diela stanovených v tejto všeobecne záväznými technickými normami (STN). Uplatnenie zodpovednosti a oznámenie väd musí byť podané písomne a v dohodnutej dobe. Musí obsahovať označenie vady, ako sa prejavuje a návrh vybavenia-spôsob odstránenia väd.

## VI. Obchodné tajomstvo

- 6.1. Zhotoviteľ a objednávateľ sa zaväzujú, že obchodné a technické informácie, ktoré boli zverené zmluvným partnerom, nesprístupní tretím osobám bez písomného súhlasu, alebo tieto informácie nepoužije pre iné účely, než na plnenie podmienok tejto zmluvy.

## VII. Podmienky vykonania diela

- 7.1. Zhotoviteľ vykoná dielo na svoje náklady a na vlastné nebezpečenstvo.
- 7.2. Objednávateľ sa zaväzuje, že odovzdá zhotoviteľovi uvoľnené a vypratane stavenisko v rozsahu dohodnutom v zápise o prevzatí staveniska pre vykonávanie stavebných prác v zmysle harmonogramu podľa bodu 3.2.
- 7.3. Zhotoviteľ zodpovedá za bezpečnosť a ochranu zdravia vlastných pracovníkov a za poškodenie vedení a inžinierskych sietí, ako i zabezpečenie potrebného bezpečnostného značenia.
- 7.4. Zhotoviteľ zodpovedá za čistotu a poriadok na stavenisku a v celom objekte, súvisiace s jeho stavebnou činnosťou. Zhotoviteľ odstráni na vlastné náklady odpady, ktoré sú výsledkom jeho činnosti.
- 7.5. Zhotoviteľ vykoná dielo v zmysle kvalitatívnych a technických podmienok určených v príslušných STN a predpisoch platných v čase odovzdávania diela.
- 7.6. Zodpovedný stavbyvedúci za vykonávanie prác zo strany zhotoviteľa je určený ..... ktorý má odbornú spôsobilosť v zmysle stavebného zákona, ev.č. 07753\*10\*.
- 7.7. Objednávateľ na koordináciu prác bude vykonáva porady a kontrolou a preberaním prác poverí stavebného dozora .
- 7.7. Objednávateľ je povinný odovzdať stavenisko uvoľnené v nevyhnutnom rozsahu pre výkon práce tak, aby zhotoviteľ mohol na ňom začať v súlade s podmienkami zmluvy pracovať.  
O odovzdaní a prevzatí staveniska a jednotlivých pracovísk bude spísaný protokol .

## VIII. Odovzdanie a prevzatie

- 8.1 Zhotoviteľ je povinný oznámiť písomne objednávateľovi 3 dni vopred pripravenosť predmetu plnenia k odovzdaniu.
- 8.2 Zhotoviteľ odovzdá a objednávateľ preberie riadne dokončené dielo. Dielo bude odovzdávať ako celok . O tejto skutočnosti zmluvné strany spíšu zápisnicu v ktorej zhodnotia kvalitu a spíšu súpis vad a nedorobkov s termínom ich odstránenia. Súčasťou zápisnice je aj vyhlásenie, že dielo preberá ak nie z akých dôvodov, ktoré bránia užívaniu.
- 8.3 Odberateľ určí zástupcu, ktorý umožní odstrániť zistené nedorobky.
- 8.4 Sankcie
- 8.4.1 V prípade meškania zhotoviteľa s ukončením a odovzdaním predmetu zmluvy v dohodnutom Čase plnenia v článku III. tejto zmluvy, zaplatí zhotoviteľ objednávateľovi 0,05 % z ceny diela za každý deň omeškania.
- 8.4.2 V prípade omeškania objednávateľa s úhradou faktúry nad dohodnutú lehotu splatnosti zaplatí Objednávateľ zhotoviteľovi 0,05 % z ceny faktúry za každý deň omeškania.. Táto dohodnutá sankcia platí aj pri prerušení prác a zrušení zmluvy .

## IX. Záverečné ustanovenia

- 9.1. Na vzťahy medzi zmluvnými stranami, vyplývajúce z tejto zmluvy, ale ňou vyslovene neupravené sa vzťahujú príslušné ustanovenia Obchodného zákonníka.
- 9.2. Obsah tejto zmluvy je možné meniť a doplňovať len formou písomných dodatkov, ktoré budú platné, ak budú riadne potvrdené a podpísané oprávnenými zástupcami oboch zmluvných strán.
- 9.3. Pre platnosť dodatkov k tejto zmluve sa vyžaduje dohoda o celom obsahu.
- 9.4. Zmluvné strany sa dohodli na tom, že v prípade rozporov ohľadne zmeny alebo zrušenia záväzku vyplývajúceho z tejto zmluvy budú riešiť formou rokovaní na úrovni štatutárnych zástupcov. Ak spor nepodarí vyriešiť uzavretím dohody alebo zmiery, je každá zo zmluvných strán oprávnená požiadať o rozhodnutie sporu príslušný obchodný súd.

9.5. Táto zmluva je vyhotovená v štyroch rovnopisoch, z ktorých po dva dostane každá zmluvná strana.

9.6. Zmluva nadobúda platnosť a účinnosť dňom podpisu oboma zmluvnými stranami.

9.7 Prílohy :

9.7.1 Príloha č.1 Špecifikácia predmetu zmluvy

9.7.2 Príloha č.2 Časový harmonogram

9.7.3 Príloha č.3 Foto overeného výpisu z obchodného registra zhotoviteľa

V Bratislave dňa 2.06.2008

V Bratislave dňa.: 2.06.2008

Objednávateľ:

Inštitút pre pracovnú rehabilitáciu  
občanov so zmenenou prac. schopnosťou

842 40 Bratislava, Mekrohájska č. 1

11



Zhotoviteľ:



**OLIGO, s.r.o.**  
Palárikova 13  
811 04 Bratislava  
IČO: 585530, IČ DPH: SK2020293693

-1-

Prevádzka ul. Za stanicou 10, 831 04 Bratislava

TEL: 02/44441039  
FAX: 02/44441042  
e-mail: oligo@oligo.sk

IČO: 00 585 530

DIČ: SK 20 20 293 693

Firma OLIGO s.r.o. zapísaná v obchodnom  
registri dňa 09.08.1990, vedenom Okresným  
súdom Bratislava I, oddiel: Sro vložka číslo 45127/B

IPR dielne

Mokrohájska 1

842 40 BRATISLAVA

Bratislava, 14.05.2008

Cenová ponuka: 07-0151/uprav.

Na základe Vašej požiadavky Vám zasielame cenovú kalkuláciu na plastové okná a dvere z **nemeckých 5-komorových profilov Aluplast Roundline** s dvomi bledošedými dorazovými tesneniami medzi rámom a krídlom, s obvodovým kovaním Siegenia-AUBI a tepelno-izolačným dvojsklom  $k=1,1$  W/m<sup>2</sup>K. V cene okien je zahrnutá kľučka biela a montážne úchyty.

Položka	Počet	Popis položky	Cena/ks (Sk)	Spolu (Sk)
1	15.00ks	Plastové okno	20.615,00	309.225,00

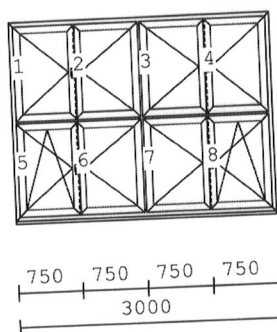

Krídlo okenné  
farba e/i: biela-biela  
kovanie : otváracé L ku štulpu  
štulp P KO, štulp L KO  
otváracé P ku štulpu  
otváracavo-sklopné L  
otváracavo-sklopné P  
výplň : 4-16-4, U=1.1, číre  
rozmery : 3000x2335  
kľučka okenná biela

Príslušenstvo: 112 ks ISO žalúzie na 14 ks oknových zostáv  
15 ks ext plech 240/3000mm  
15 ks int. parapet 250/3000mm

2	5.00 ks	Plastové okno	8.795,00	43.975,00
---	---------	---------------	----------	-----------

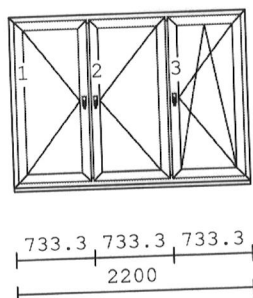

Krídlo okenné  
farba e/i: biela-biela  
kovanie : otváracé L, otváracé P  
otváracavo-sklopné P  
výplň : 4-16-4, U=1.1, číre  
rozmery : 2200x1635  
kľučka okenná biela

Príslušenstvo: 12 ks ISO žalúzie na 4 ks okien  
5 ks ext plech 240/2200mm  
5 ks int. parapet 250/2200mm

3 1.00 ks **Plastové okno** 5.343,00 5.343,00

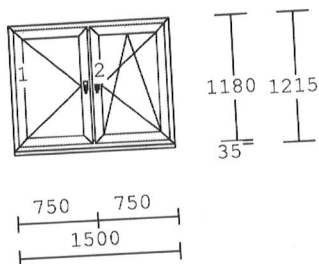

Krídlo okenné  
farba e/i: biela-biela  
kovanie : otváracé L  
otváracovo-sklopné P  
výplň : 4-16-4, U=1.1, číre  
rozmery : 1500x1215  
kľučka okenná biela

Príslušenstvo: 1 ks ext plech 240/1500mm  
1 ks int. parapet 250/1500mm

4 2.00 ks **Plastové okno** 10.310,00 20.620,00

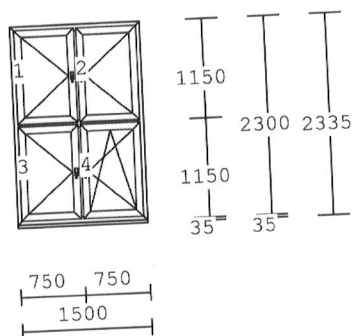

Krídlo okenné  
farba e/i: biela-biela  
kovanie : otváracé L, otváracé P  
otváracovo-sklopné P  
výplň : 4-16-4, U=1.1, číre  
rozmery : 1500x2335  
kľučka okenná biela

Príslušenstvo: 8 ks ISO žalúzie na 2ks okien  
2 ks ext plech 240/1500mm  
2 ks int. parapet 250/1500mm

5 1.00 ks **Plastové okno** 10.536,00 10.536,00

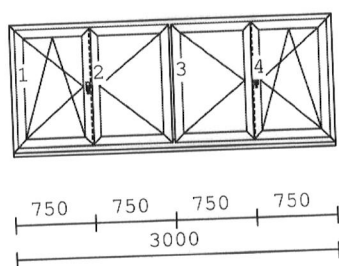

Krídlo okenné  
farba e/i: biela-biela  
kovanie : otváracovo-sklopné L  
štulp P KO, štulp L KO  
otváracovo-sklopné P  
výplň : 4-16-4, U=1.1, číre  
rozmery : 3000x1235  
kľučka okenná biela

Príslušenstvo: 1 ks ext plech 240/3000mm  
1 ks int. parapet 250/3000mm

6 19.00ks **Plastové okno** 1.990,00 37.810,00

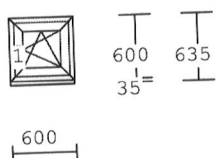

Krídlo okenné  
farba e/i: biela-biela  
kovanie : otváracovo-sklopné P  
výplň : 4-16-4, U=1.1, číre  
rozmery : 600 x635  
kľučka okenná biela

Príslušenstvo: 19 ks ext plech 240/600mm  
19 ks int. parapet 250/600mm

7                    20.00ks                    **Plastové okno**                    16.986,00                    339.720,00

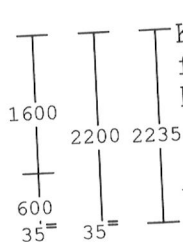
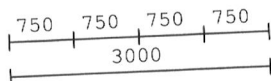
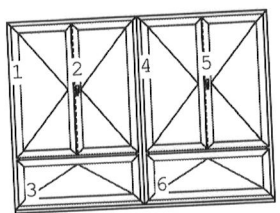

Krídlo okenné  
 farba e/i: biela-biela  
 kovanie : otváracé L  
           : otváracé P ku štulpu  
           sklopné, štulp L KO  
 výplň : 4-16-4, U=1.1, číre  
           4-16-4, U=1.1, kôra číra  
 rozmery : 3000x2235  
 kľučka okenná biela

Príslušenstvo: 12ks ISO žalúzie na 2ks oknových zostáv  
 20ks ext plech 240/3000mm  
 20ks int. parapet 250/3000mm

8                    46.00 ks                    **Plastové okno**                    12.840,00                    590.640,00

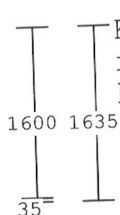
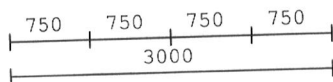
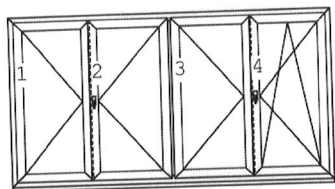

Krídlo okenné  
 farba e/i: biela-biela  
 kovanie : otváracé L  
           : otváracé P ku štulpu  
           štulp L KO  
           otváraco-sklopné P  
 výplň : 4-16-4, U=1.1, číre  
 rozmery : 3000x1635  
 kľučka okenná biela

Príslušenstvo: 60ks ISO žalúzie na 15ks oknových zostáv  
 46ks ext plech 240/3000mm  
 46ks int. parapet 250/3000mm

9                    2.00 ks                    **Plastové okno**                    6.420,00                    12.840,00

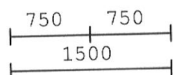
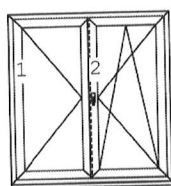

Krídlo okenné  
 farba e/i: biela-biela  
 kovanie : štulp L KO  
           : otváraco-sklopné P  
 výplň : 4-16-4, U=1.1, číre  
 rozmery : 1500x1635  
 kľučka okenná biela

Príslušenstvo: 2ks ext plech 240/1500mm  
 2ks int. parapet 250/1500mm

10                    12.00ks                    **Plastové okno**                    4.950,00                    59.400,00

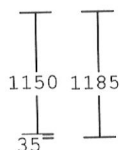
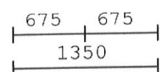
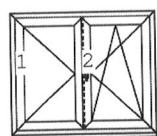

Krídlo okenné  
 farba e/i: biela-biela  
 kovanie : štulp L KO  
           : otváraco-sklopné P  
 výplň : 4-16-4, U=1.1, číre  
 rozmery : 1350x1185  
 kľučka okenná biela

Príslušenstvo: 12ks ext plech 240/1350mm  
 12ks int. parapet 250/1350mm

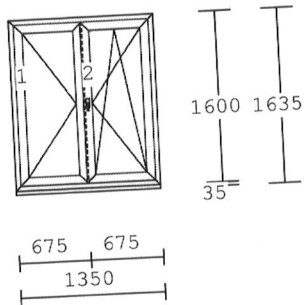

11 12.00ks **Plastové okno** 6.158,00 73.896,00

Krídlo okenné  
 farba e/i: biela-biela  
 kovanie : štulp E KO  
 výplň : 4-16-4, U=1.1, čire  
 rozmery : 1350x1635  
 kľučka okenná biela

Príslušenstvo: 12ks ext plech 240/1350mm  
 12ks int. parapet 250/1350mm

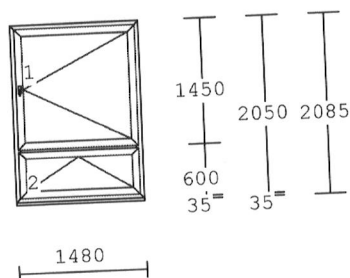
12 24.00ks **Plastové okno** 6.976,00 167.424,00

Krídlo okenné  
 farba e/i: biela-biela  
 kovanie : otváravé P, sklopné  
 výplň : 4-16-4, U=1.1, čire  
 rozmery : 1480x2085  
 kľučka okenná biela

Príslušenstvo: 48ks ISO žalúzie na 24ks okien  
 24ks ext plech 500/1480mm  
 bez vnútorného parapetu

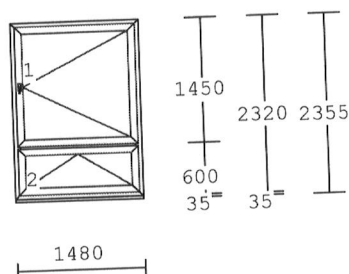
13 37.00ks **Plastové okno** 7.849,00 290.413,00

Krídlo okenné  
 farba e/i: biela-biela  
 kovanie : otváravé P, sklopné  
 výplň : 4-16-4, U=1.1, čire  
 rozmery : 1480x2320  
 kľučka okenná biela

Príslušenstvo: 74ks ISO žalúzie na 37ks okien  
 37ks ext plech 240/1480mm  
 37 ks vnútorný parapet VEKA biela 200/1480mm

**Súhrnná kalkulácia**

Plastové výrobky celkom bez DPH	1.961.842,00
Demontáž + odvoz odpadu	117.335,00
Montáž + doprava	273.780,00
Murárske vysprávky ostenia, bez maľovania	350.314,20
Maliarske práce	130.620,00
Ext. parap. plech Al š.240 mm, 309,00 m	114.330,00
Ext. parap. plech Al š.500 mm, 99,00 m k pol.12	65.340,00
Int. parap. VEKA biely š.250 mm, 309,00 m	146.264,00
326 ks vnútorné ISO žalúzie biele ovládané retiazkou	245.886,00
Cena spolu bez DPH	3.405.711,00
DPH 19%	647.085,10

**Cena spolu s DPH****4.052.796,10**

**Dodacie a platobné podmienky :**

Termín začatia montáže : 20 pracovných dní po podpise ZOD.  
Požadovaná záloha : bez zálohy  
Doplatok : do 7 dní po ukončení diela  
Záruka na dielo: 5 rokov  
Platnosť cenovej ponuky : 30 dní odo dňa vystavenia

**S pozdravom**  
**Ing. Ján MIČA**  
**0905607327**

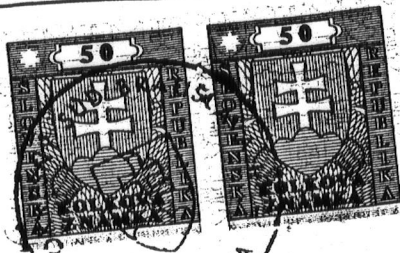

Oddiel: Sro 116  
Vložka číslo: 45127/B

**VÝPIS  
Z OBCHODNÉHO REGISTRA  
Okresného súdu Bratislava I**

Zoznam výpisov č.:

II-4746 / 2008

**I. OBCHODNÉ MENO**

OLIGO, s.r.o.

**II. SÍDLO**

Názov ulice (iného verejného priestranstva) a orientačné číslo (príp. súpisné číslo):

Palárikova 13

Názov obce: Bratislava

PSČ: 811 04

III. IČO: 00 585 530

IV. DEŇ ZÁPISU: 09.08.1990

V. PRÁVNA FORMA: Spoločnosť s ručením obmedzeným

**VI. PREDMET PODNIKANIA (ČINNOSTI)**

1. výroba, montáž a servis výplní stavebných otvorov z plastu a hliníka (okná, dvere, brány, zimné záhrady),
2. inžinierska činnosť - obstarávateľská činnosť v stavebníctve,
3. maliarské a natieračské práce,
4. výkon činnosti stavbyvedúceho,
5. murárstvo,
6. výroba, montáž a predaj zatieňovacej techniky a sietí proti hmyzu v rozsahu voľnej živnosti,
7. nákladná cestná doprava vozidlami do celkovej hmotnosti 3,5 t vrátane prípojného vozidla,
8. prenájom nehnuteľností s poskytovaním iných než základných služieb spojených s prenájomom,
9. obstarávanie služieb spojených s prenájomom nehnuteľností,
10. sprostredkovanie predaja, prenájmu a kúpy nehnuteľností (realitná činnosť),
11. kúpa tovaru na účely jeho predaja konečnému spotrebiteľovi (maloobchod),
12. kúpa tovaru na účely jeho predaja iným prevádzkovateľom živnosti (veľkoobchod),
13. sprostredkovateľská činnosť v oblasti obchodu, výroby a služieb v rozsahu voľnej živnosti,
14. reklamná a propagačná činnosť v rozsahu voľnej živnosti,

**VII. ŠTATUTÁRNY ORGÁN: KONATELIA**

Meno a priezvisko: Ing. Ján Miča

Bydlisko:

Názov ulice (iného verejného priestranstva) a orientačné číslo (príp. súpisné číslo):

Kudláková 5

Názov obce: Bratislava

PSČ: 841 01

Dátum narodenia: 27.05.1961

Rodné číslo: 610527/7376

Vznik funkcie: 17.03.2007

Meno a priezvisko: Ing. Miroslav Cedzo

Bydlisko:

Názov ulice (iného verejného priestranstva) a orientačné číslo (príp. súpisné číslo):

Podhorského 3

Názov obce: Bratislava

PSČ: 811 04

Dátum narodenia: 29.07.1959

Rodné číslo: 590729/6560

Vznik funkcie: 17.03.2007

**Spôsob konania štatutárneho orgánu v mene spoločnosti s ručením obmedzeným:**

V mene spoločnosti konajú konatelia spoločne a podpisujú tak, že k obchodnému menu pripoja svoje podpisy.

## VIII. SPOLOČNÍCI

Meno a priezvisko: Ing. Ján Miča

Bydlisko:

Názov ulice (iného verejného priestranstva) a orientačné číslo (príp. súpisné číslo):

Kudláková 5

Názov obce: Bratislava

PSČ: 841 01

Výška vkladu: 3 500 000 Sk

Rozsah splatenia: 3 500 000 Sk

Meno a priezvisko: Ing. Miroslav Cedzo

Bydlisko:

Názov ulice (iného verejného priestranstva) a orientačné číslo (príp. súpisné číslo):

Podhorského 3

Názov obce: Bratislava

PSČ: 811 04

Výška vkladu: 3 500 000 Sk

Rozsah splatenia: 3 500 000 Sk

## IX. VÝŠKA ZÁKLADNÉHO IMANIA

7 000 000 Sk

## X. ROZSAH SPLATENIA ZÁKLADNÉHO IMANIA

7 000 000 Sk

## ĎALŠIE PRÁVNE SKUTOČNOSTI

## XI. INÉ ĎALŠIE PRÁVNE SKUTOČNOSTI

1. Verejná obchodná spoločnosť bola založená spoločenskou zmluvou zo dňa 6.8.1990 podľa § 106a ods.1 a § 106g ods.1 Zák.č.103/1990 Zb. ktorým sa mení a doplňa Hospodársky zákonník.

Dátum uzavretia spoločenskej zmluvy: 6.8.1990

Stary spis: Sr 49

2. Dodatok č. 3 k spoločenskej zmluve z 14.1. 1993.

Stary spis: Sr 49

3. Dodatok č. 4 k spoločenskej zmluve zo dňa 03.01.1995.

Stary spis: Sr 49

4. Zápisnica z rokovania spoločníkov zo dňa 20.2.2004. Dodatok č. 6 k spoločenskej zmluve zo dňa 03.01.1995.

5. Rozhodnutie valného zhromaždenia zo dňa 21.12.2006 o zmene právnej formy spoločnosti OLIGO, verejná obchodná spoločnosť, so sídlom Palárikova 13, 811 04 Bratislava, zapísanej v Obchodnom registri Okresného súdu Bratislava I, Oddiel Sr, Vložka č. 22/B z verejnej obchodnej spoločnosti na spoločnosť s ručením obmedzeným.

Bratislava I, 05.05.2008

Správnosť výpisu sa potvrdzuje

Za správnosť výpisu: Janette Mravíková



( odtlačok úradnej pečiatky )

( podpis oprávnenej osoby )



Osvedčujem, že predložená listina doslovne súhlasí  
s predloženým originálom (osvedčeným odpisom), skladajúcim  
sa z .....<sup>d</sup> listov (námkov), ide o odpis úplný (čiastočný).  
~~Boli v nej vykonané tieto zmeny, doplnky, vuvky, škrty.~~  
Na listine neboli (boli) vykonané opravy nezhôd s predloženou  
listinou

**- 2 -06- 2008**

V Bratislave dňa

**PETRA ŽIŠKOVÁ**  
pracovník poverený notárom  
JUDr. Máriou Cintavou

