

OLIGO, s.r.o.  
Palárikova 13  
811 04 Bratislava  
IČO: 585530, IČ DPH: SK2020293693  
-1-

## Zmluva o dielo č. 05/2008

uzavretá podľa §536 a nasl. Zákona č. 513/91 Zb.  
/Obchodného zákonníka/

- 1.1. Objednávateľ: Ústredný kontrolný a skúšobný ústav poľnohospodársky  
v Bratislave  
Adresa: 833 16 Bratislava, Matúškova 21  
Štatutárny zástupca: Ing. Pavel Filkorn, ústredný riaditeľ  
IČO: 00156 582  
DIČ: 202 102 3026  
Bankové spojenie: Štátna pokladnica, Radlinského 32, 810 05 Bratislava  
Číslo účtu: 00000-7000077309/8180  
Zriadený: Rozhodnutím Ministerstva земедělství a výživy v Prahe č.j.:  
II/4-1178/68/23 zo dňa 17.12.1968 a v znení rozhodnutí  
Ministerstva pôdohospodárstva Slovenskej republiky,  
Bratislava č. 1246/2007-250, zo dňa 07.02.2007
- 1.2. Zhotoviteľ : OLIGO s.r.o.  
Sídlo: Palárikova 13, 811 04 Bratislava  
Prevádzka: ul. Za stanicou 10, 831 04 Bratislava  
Štatutárny zástupca: Ing. Ján MIČA a Ing. Miroslav CEDZO -konatelia  
Bankové spojenie: VUB a.s. Bratislava  
Číslo účtu: 2022108353/0200  
IČO: 00 585 530  
DIČ: SK 2020293693  
Reg. Číslo: Zápis dňa 09.08.1990, vedený Okresným súdom Bratislava 1,  
oddiel Sro, vložka číslo 45127/B  
Tel.: 02-44441039  
Fax: 02-44441042  
e-mail: oligo@oligo.sk

### I.

#### Predmet zmluvy

1. Zhotoviteľ na základe špecifikácie požiadaviek objednávateľa, ktoré tvoria prílohu tejto zmluvy, sa zaväzuje zhotoviť pre objednávateľa nasledujúce dielo : rekonštrukcia okien skúšobnej stanice ÚKSÚP – Veľký Meder podľa cenovej ponuky, ktorá tvorí neoddeliteľnú časť tejto zmluvy znie: výmena starých drevených okien za okná plastové minimálne päťkomorové biele otvárateľné – sklopné.
2. Objednávateľ sa zaväzuje dokončené a v súlade s touto zmluvou riadne zhotovené dielo od zhotoviteľa prevziať a zaplatiť mu za jeho zhotovenie cenu dohodnutú v tejto zmluve.
3. Zhotoviteľ sa zaväzuje, že za podmienok stanovených v tejto zmluve a v rozsahu podľa cenovej ponuky zabezpečí realizáciu diela . Odovzdanie a prevzatie diela bude potvrdené „ Protokolom o odovzdaní a prevzatí riadne zhotoveného diela “, ktorý podpíšu oprávnení zástupcovia oboch zmluvných strán s uvedením dátumu. . Tento protokol bude neoddeliteľnou súčasťou faktúry .

## II.

### Dojednaný čas zhotovenia diela a miesto plnenia

Zhotoviteľ začne s plnením dňa 16.09.2008 a svoj záväzok vykonať dohodnuté dielo splní dňa 07.10.2008 jeho odovzdaním objednávateľovi v sídle zhotoviteľa podľa záhlavia tejto zmluvy. Ukončenie stavebných prác vrátane uvolnenia staveniska bude do 17.10.2008

Miesto plnenia: ÚKSÚP – Veľký Meder

## III.

### Cena diela

Cena za požadované dielo je stanovená v zmysle Zákona NR SR č. 18/1996 Z.z. o cenách v znení neskorších predpisov a vyhlášky MF SR č. 87/1996 Z.z., v znení neskorších predpisov, ktorou sa vykonáva zákon NR SR č. 18/1996 Z.z. o cenách v znení neskorších predpisov.

Cena je uvedená v členení:

Cena bez DPH 563 665,0 Sk

19 % DPH 107 096,40 Sk

Cena celkom vrátane DPH 670 761,40 Sk

Slovom: šesťsedemdesiatšesťstošesťdesiatjedna/40

## IV.

### Platobné podmienky

Objednávateľ uhradí dohodnutú cenu na účet zhotoviteľa na základe faktúry, vystavenej zhotoviteľom bezprostredne po riadnom odovzdaní predmetu zmluvy objednávateľovi. Splatnosť faktúry je dohodnutá do 30 dní odo dňa jej predloženia objednávateľovi.

## V.

### Vlastnícke právo k zhotovovanej veci

Vlastníkom zhotovovanej veci je zhotoviteľ. Vlastníctvo k zhotovovanej veci prechádza na objednávateľa odovzdaním predmetu diela a zaplatením dohodnutej ceny v plnej výške.

## VI.

### Práva zo zodpovednosti za vady diela. Záruky.

1. Zhotoviteľ zodpovedá za vady diela podľa ustanovenia § 560 a nasl. Obchodného zákonníka.
2. Objednávateľ sa zaväzuje uplatniť reklamáciu vady diela u zhotoviteľa bezodkladne po jej zistení písomne doporučeným listom, prípadne faxom, ktorý následne potvrdí listom.
3. V písomnej reklamacii je objednávateľ povinný vadu stručne, ale dostatočne popísať, zároveň navrhne čas a spôsob požadovaného odstránenia reklamovanej vady.
4. O odstránení vady spíšu zmluvné strany zápis, v ktorom bude uvedené :
  - číslo zmluvy a mená zástupcov zmluvných strán,
  - dátum odstránenia vady,
  - popis a rozsah vady a spôsob jej odstránenia,
  - dátum začatia a ukončenia prác na odstránení vady,
  - celková doba trvania vady od jej oznámenia do odstránenia,
  - vyjadrenie, či vada bránila riadnemu užívaniu diela,
  - podpisy oprávnených zástupcov zmluvných strán.
5. Záruka 36 mesiacov ako je deklarované v cenovej ponuke.

## VII.

### Povinnosti zmluvných strán. Podmienky vykonania diela.

1. Objednávateľ je oprávnený kontrolovať vykonávanie diela v zmysle platných predpisov.
2. Objednávateľ je povinný zabezpečiť zhotoviteľovi bezplatné užívanie priestoru staveniska po dobu trvania stavby a dobu potrebnú na vypratanie staveniska.
3. Pri zriadení staveniska, usporiadaní, vybavení a likvidácii sa dodržia ustanovenia stavebného zákona č. 50/1976 Z.z. v znení neskorších predpisov a vyhlášky č. 374/1990 Zb. o bezpečnosti práce v znení neskorších predpisov a nariadení.
4. V prípade, ak objednávateľ zistí, že zhotoviteľ vykonáva dielo v rozpore so svojimi povinnosťami a podmienkami tejto zmluvy, je oprávnený žiadať vykonávanie diela riadnym spôsobom, ako aj bezplatné odstránenie prípadných väd spôsobených vadným vykonávaním diela. Ak rozsah objednaných prác vyžaduje odbornú spôsobilosť zamestnancov v zmysle platných právnych predpisov, je zhotoviteľ povinný preukázať objednávateľovi odbornú spôsobilosť svojich zamestnancov doložením kópií dokladov o odbornej spôsobilosti.
5. Dodávateľ je povinný pri preberacom konaní odovzdať certifikáty použitých materiálov.

## VIII.

### Zmluvné pokuty

1. V prípade omeškania objednávateľa so zaplatením faktúry v dohodnutom termíne zaplatí objednávateľ zhotoviteľovi zmluvnú pokutu vo výške 0,05% z dlžnej sumy za každý deň omeškania.
2. V prípade omeškania zhotoviteľa vo vykonaných prácach v dohodnutom termíne zaplatí zhotoviteľ objednávateľovi zmluvnú pokutu vo výške 0,05 % z dlžnej sumy za každý deň omeškania.

## IX.

### Záverečné ustanovenia

1. Táto zmluva nadobúda platnosť a účinnosť dňom jej podpisu obidvomi zmluvn. stranami.
2. Zmeny a dodatky k tejto zmluve je možné vykonať len formou písomných číslovaných dodatkov k tejto zmluve, podpísaných štatutárnymi zástupcami oboch zmluvných strán.
3. Práva a povinnosti objednávateľa a zhotoviteľa, pokiaľ nie sú stanovené zmluvou, riadia sa Obchodným zákonníkom a predpismi s ním súvisiacimi, v platnom znení.
4. Táto zmluva a všetky prílohy a prípadné doplnky k nej sa vyhotovujú v štyroch exemplároch, z ktorých každá zo zmluvných strán obdrží dve vyhotovenia.
5. Od zmluvy možno odstúpiť v prípadoch, ktoré stanovuje zmluva a § 344 a násl. Obchodného zákonníka po obeznámení druhej strany vopred. Výpovedná doba plyne od nasledujúceho mesiaca od doručenia.
6. Zmluva je vyhotovená v štyroch rovnopisoch, kde každá zmluvná strana po podpísaní oprávnenými štatutárnymi obdrží po dvoch rovnopisoch.
7. Zmluvné strany prehlasujú, že zmluvu prečítali, rozumejú jej, uzatvárajú ju slobodne a bez nátlaku, čo potvrdzujú svojimi podpismi.

V BRATISLAVE dňa 02.08.2008

V Bratislave dňa 08.10.08

Zhotoviteľ: .....  
 Ing. Ján Miča a Ing. Miroslav CEDZO  
 konatelia

Objednávateľ: .....  
 Ing. Pavel Filkorn  
 ústredný riaditeľ

# OLIGO s.r.o., Palárikova 13, 81104 Bratislava

Prevádzka ul. Za stanicou 10, 831 04 Bratislava

TEL: 02/44441039  
FAX: 02/44441042  
e-mail: oligo@oligo.sk

IČO: 00 585 530

DIČ: SK 20 20 293 693

Firma OLIGO s.r.o. zapísaná v obchodnom  
registri dňa 09.08.1990, vedenom Okresným  
súdom Bratislava I, oddiel: Sro vložka číslo 45127/B

ÚKSUP

p. Gáži  
Matúškova 21  
833 16 Bratislava.

Cenová ponuka: 08-0223

Bratislava, 17.07.2008

Akcia: Výmena okien na Administratívno-prevádzkovej budove skúšobnej  
stanice Veľký Meder

Na základe Vašej požiadavky Vám zasielame cenovú kalkuláciu na plastové  
okná a dvere z nemeckých 5-komorových profilov Aluplast Roundline  
s dvomi dorazovými tesneniami medzi rámom a krídlom, s obvodovým  
kovaním Siegenia-AUBI a tepelno-izolačným dvojsklom  $k=1,1 \text{ W/m}^2\text{K}$ .  
V cene okien je zahrnutá kľučka biela a montážne úchyty.

Položka	Počet	Popis položky	Cena/ks (Sk)	Spolu (Sk)
1	30.00ks	Plastové okno	6.989,00	209.670,00

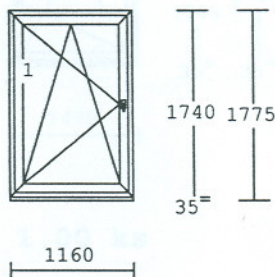

Krídlo okenné  
farba e/i: biela-biela  
kovanie : otvára vo-sklopné E  
výplň : 4-16-4, U=1.1, číre  
rozmery : 1160x1775  
kľučka okenná biela

2	1.00 ks	Plastové okno	5.458,00	5.458,00
---	---------	---------------	----------	----------

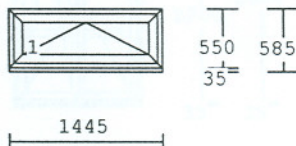

Krídlo okenné  
farba e/i: biela-biela  
kovanie : sklopné  
výplň : 4-16-4, U=1.1, kôra  
rozmery : 1445x585  
kľučka okenná biela

3	2.00 ks	Plastové okno	14.166,00	28.332,00
---	---------	---------------	-----------	-----------

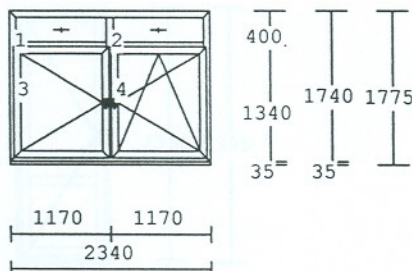

Pevné zasklenie, Krídlo okenné  
farba e/i: biela-biela  
kovanie : pevné zaskl. v ráme  
otváravé E  
otvára vo-sklopné P  
výplň : 4-16-4, U=1.1, číre  
rozmery : 2340x1775  
kľučka okenná biela

4 1.00 ks Plastové okno 16.815,00 16.815,00

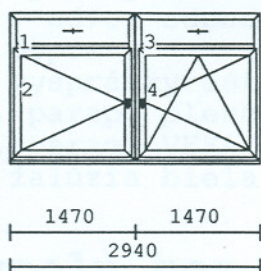

400  
1340  
35  
1740  
35  
1775

Pevné zasklenie, Kridlo okenné  
farba e/i: biela-biela  
kovanie : pevné zaskl.v ráme  
otváracé L  
otváracavo-sklopné P  
výplň : 4-16-4,U=1.1,čire  
rozmyry :2940x1775  
kľučka okenná biela

5 4.00 ks Plastové okno 3.989,00 15.956,00

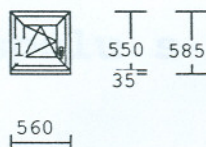

550  
35  
585  
560

Kridlo okenné  
farba e/i: biela-biela  
kovanie : otváracavo-sklopné L  
výplň : 4-16-4,U=1.1,kôra  
rozmyry :560 x585  
kľučka okenná biela

6 3.00 ks Plastové okno 8.901,00 26.703,00

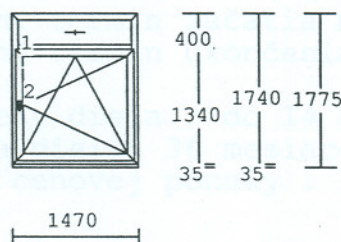

400  
1340  
35  
1740  
35  
1775

Pevné zasklenie, Kridlo okenné  
farba e/i: biela-biela  
kovanie : pevné zaskl.v ráme  
otváracavo-sklopné P  
výplň : 4-16-4,U=1.1,čire  
rozmyry :1470x1775  
kľučka okenná biela

7 1.00 ks Balk.dvere 16.042,00 16.042,00

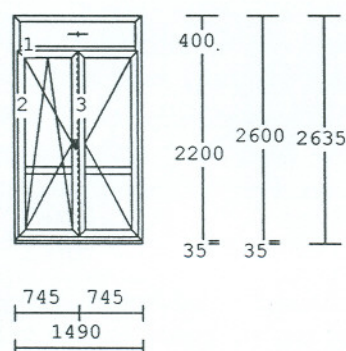

400  
2200  
35  
2600  
35  
2635

Pevné zasklenie, Kridlo okenné  
farba e/i: biela-biela  
kovanie :  
pevné zaskl.v ráme  
otv.-sklopné L, zacvakávač  
štulp P KO  
výplň : 4-16-4,U=1.1,čire  
mriežky : sklodel.priečka  
rozmyry :1490x2635  
kľučka okenná biela, madielko

8 1.00 ks Balk.dvere 7.721,00 7.721,00

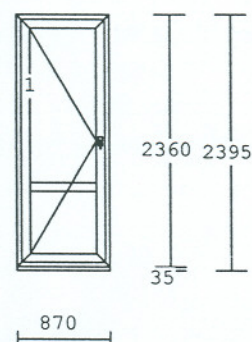

2360  
35  
2395  
870

Kridlo okenné  
farba e/i: biela-biela  
kovanie : otváracé L, zacvakávač  
výplň : 4-16-4,U=1.1,čire  
mriežky : sklodel.priečka  
rozmyry :870 x2395  
kľučka okenná biela, madielko

**Súhrnná kalkulácia pol.1-8**

Plastové výrobky celkom bez DPH	326.697,00
Demontáž + odvoz odpadu	28.450,00
Montáž + doprava	55.000,00
Murárske vysprávky ostenia, bez maľovania	40.172,00
41ks ext. parap. plech Al š.240 mm, 50,6 m	28.336,00
72ks int. parap. VEKA biely š.250 mm, 50,6 m	32.890,00
56ks ISO žalúzia biela ovládaná retiazkou Pol. 1-6,8	52.120,00

**Cena spolu bez DPH** **563.665,00**

**DPH 19%** **107.096,40**

**Cena spolu s DPH** **670.761,40**

**Dodacie a platobné podmienky :**

Navrhovaný termín začatia montáže : 15.09.2008

Navrhovaný termín ukončenia prác: do 15 pracovných dní od dňa zahájenia montáže.

Úhrada ceny diela : do 14 dní po odovzdaní diela

Záruka na dielo: 36 mesiacov

Platnosť cenovej ponuky : 30 dní odo dňa vystavenia

S pozdravom  
Ing. Ján MIČA  
0905607327

OLIGO, s.r.o.  
Palárikova 13  
811 04 Bratislava  
IČO: 585530, IČ DPH: SK2020293693  
-1-