

OBJEDNÁVKA NA DODÁVKU A MONTÁŽ PLASTOVÝCH VÝPLNÍ STAVEBNÝCH OTVOROV



č. 246/2008 zo dňa 12.9.2008

*uzatvorená podľa
ustanovenia § 631 a nasl. zákona č. 40/1964 Zb., Občianskeho zákonníka*

medzi

Objednávateľom:

Meno a priezvisko:

Firma Krajský stavebný úrad v Nitre

dátum narodenia:

IČO 379 616 67

DIČ 2021784633

bytom/sídlo spol. Lomnická 44, 949 01 Nitra

tel. Číslo: 0911/998 890 – p.Gajdoš

**bankové spojenie
zapísaný** 7000116312/8180

a

Zhotoviteľom:

dem-ter SK s.r.o.,

so sídlom Clementisova č. 6, 949 01 NITRA

zapísaný v Obchodnom registri pri Okresnom súde v Nitre
v oddieli Sro, vl. č. 16991/N

IČO: 35 950 480

DIČ: 2022045223

bankové spojenie: Slovenská Sporiteľňa

číslo účtu: **0233903083 / 0900**

zastúpený: konateľom, pánom Františekom Mičekom

Preambula

1. Objednávateľ je fyzická osoba požadujúca od zhotoviteľa dodanie (výrobu a montáž) diela plastových výplní stavebných otvorov (okien alebo dverí), a to v špecifikácii a za podmienok stanovených zmluvou o dielo (ďalej aj len ako „zmluva“), objednávkou objednávateľa, nej zodpovedajúcou produktovou a cenovou ponukou zhotoviteľa a všeobecnými obchodnými podmienkami zhotoviteľa.
2. Zhotoviteľ je výrobca a dodávateľ plastových výplní stavebných otvorov (okien a dverí) dem-ter.
3. Zmluvné strany majú záujem uzavrieť zmluvu o dielo a nie sú im známe akékoľvek skutočnosti tomu brániace.
4. Neoddeliteľnou súčasťou tejto objednávky sú Všeobecné obchodné podmienky zhotoviteľa v aktuálnom znení. V prípade rozporu medzi touto objednávkou a všeobecnými obchodnými podmienkami majú prednosť všeobecné obchodné podmienky zhotoviteľa.

Predmet a obsah objednávky

1. Predmetom tejto objednávky je výroba, dodávka a montáž plastových okien a dverí dem – ter z produkcie zhotoviteľa, vrátane príslušenstva, a to na nehnuteľnosti určenej objednávateľom nasledovne:
 - a) miesto stavby: Lomnická 44, Nitra
 - b) kontaktná osoba: p.Gajdoš
 - c) kontakt: 0911/998 890
2. Zhotoviteľ podľa tejto objednávky objednávateľa a následného zamerania technicky pripraví, vyrobí, dodá a namontuje plastové okná/plastové dvere dem – ter v špecifikácii podľa cenovej ponuky č. 1208089401 zo dňa 12.9.2008, ktorá je prílohou tejto objednávky.
3. Povinnosť dodania a montáže diela môže zhotoviteľ splniť aj prostredníctvom jeho zmluvných partnerov a poverených osôb.
4. Termín dodania diela je obvykle od 3 do 6 kalendárnych týždňov od zamerania.
5. Zameriavací protokol bude po jeho vykonaní prílohou tejto objednávky. Objednávateľ je povinný miesto vykonania diela zhotoviteľovi /jeho zmluvným partnerom/resp. povereným osobám v tejto lehote sprístupniť.
6. Dielo sa protokolárne odovzdáva objednávateľovi. Súčasťou odovzdania diela je aj skúška funkčnosti a bezchybnosti realizovaného diela.
7. Celková cena za vykonanie predmetu zmluvy je súčasťou cenovej ponuky č. 1208089401 zo dňa 12.9.2008.
8. Pri prijatí objednávky zhotoviteľom je objednávateľ povinný zložiť zálohu vo výške 50% cenovej kalkulácie, a to v lehote najneskôr do 4 pracovných dní od vystavenia objednávky. Všetky zálohy na vykonanie diela budú po vykonaní diela zúčtované v konečnej faktúre zhotoviteľa. Právo na vystavenie celkovej zúčtovacej faktúry zhotoviteľa za vykonanie diela, a nárok na jej zaplatenie, vznikne zhotoviteľovi až po ukončení diela.
9. V prípade akéhokoľvek omeškania objednávateľa s úhradou faktúry alebo zálohy je zhotoviteľ oprávnený prerušiť práce na diele a obnoviť ich v primeranej lehote po vykonaní príslušnej platby objednávateľom. Po dobu prerušenia prác z tohto dôvodu nie je zhotoviteľ v omeškaní s vykonávaním diela, a o dobu, po ktorú boli práce na diele z tohto dôvodu prerušené, sa predlžuje termín zhotovenia diela.
10. Zhotoviteľ sa zaväzuje realizovať dielo v kvalite zodpovedajúcej účelu zmluvy, právnym predpisom a záväzným technickým normám.

Ostatné dojednania

1. Ak nastanú skutočnosti, ktoré jednému alebo obidvom účastníkom zmluvy čiastočne alebo úplne znemožnia plnenie ich povinností podľa zmluvy, sú si povinní sa o tom bez zbytočného odkladu informovať a spoločne podniknúť kroky k ich prekonaniu.
2. V prípade, že sa v priebehu vykonávania predmetu zmluvy vyskytne potreba vykonania ďalších prác, ktoré nie sú obsiahnuté v špecifikácii predmetu zmluvy a nebolo možné ich pri podpise zmluvy predpokladať, resp. ich objednávateľ vyžaduje nad rámec dohodnutého rozsahu vykonávaných prác, bude o nich uzatvorený písomný dodatok k zmluve, ktorým sa vymedzí ich rozsah, doba vykonania a ich cena.
3. Potvrdením tejto záväznej objednávky zhotoviteľom, ktorá obsahuje všetky náležitosti zmluvy o dielo, dôjde k uzatvoreniu zmluvy o dielo. Akékoľvek zmeny a doplnky zmluvy je možné urobiť len písomnou dohodou zmluvných strán vo forme číslovaného písomného dodatku podpísaného obidvoma zmluvnými stranami.
4. Ostatné podmienky vykonania diela sú upravené vo Všeobecných podmienkach zhotoviteľa, v aktuálnom znení, ktoré sú neoddeliteľnou súčasťou tejto objednávky. Objednávateľ podpisom tejto objednávky zároveň potvrdzuje, že bol ohľadom vykonania diela oboznámený so všetkými skutočnosťami vykonania diela, ako aj so Všeobecnými podmienkami zhotoviteľa, ktorým rozumie a bez výhrady s nimi súhlasí.
5. V prípade ak je niektoré ustanovenie tejto objednávky alebo Všeobecných podmienok zhotoviteľa, alebo aj len jeho časť, neplatné alebo nevykonateľné, nemá táto skutočnosť vplyv na platnosť alebo vykonateľnosť ostatných častí príslušného ustanovenia alebo zmluvného dokumentu ako takého. V takom prípade sa primerane použije zákonná právna úprava a zmluvné strany majú povinnosť uzavrieť dodatkom zmluvného dokumentu také nové platné znenie neplatnej časti, ktoré sa svojím obsahom čo najviac blíži pôvodnému právnemu, ekonomickému alebo obchodnému cieľu neplatnej časti.

6. Zmluvné strany vyhlasujú, že túto objednávku, a zmluvu uzavreli na základe ich slobodnej vôle a zmluva nebola uzavretá za nápadne nevýhodných podmienok. Zmluvné strany ďalej vyhlasujú, že si objednávku prečítali, s jej obsahom súhlasia a je im zrozumiteľný a na znak súhlasu s jej obsahom ju vlastnoručne podpisujú.
7. Objednávka sa vyhotovuje v dvoch vyhotoveniach, z ktorých každá zo zmluvných strán dostane po jednom vyhotovení.
8. V neupravených otázkach platia ustanovenia Občianskeho zákonníka a ostatných všeobecne záväzných právnych predpisov Slovenskej republiky.

Príloha:

1/ Všeobecné podmienky pre dodávku a montáž plastových výplní stavebných otvorov dem-ter SK, s.r.o.

2/ Cenová ponuka

3/ Zameriavací protokol podpísaný zákazníkom

Cenová ponuka č. 1208089401 zo dňa 12.9.2008.

Zápis o zameraní zo dňa 30.7.2008 - **priloží sa dodatočne po zameraní**

V Nitre, dňa 12.9.2008

V Nitre, dňa 12.9.2008

Za objednávateľa:



Za zhotoviteľa:

dem - ter SK, s.r.o.
Clementisova 6
949 01 NITRA
IČO: 35 950 480 IČ DPH: SK2022046223
č. živn. registra A30 - 27564

1. 7. [Handwritten signature]

Všeobecné obchodné, dodacie a záručné podmienky pre dodanie a montáž plastových výplní stavebných otvorov dem – ter SK, s.r.o.



(Platné a účinné k 05.05.2008)

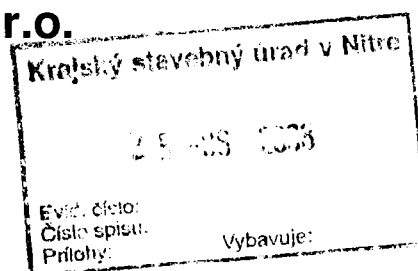

1. ÚVODNÉ USTANOVENIA

1.1. Pokiaľ neboli dohodnuté podmienky iné, upravujú tieto obchodné, dodacie a záručné podmienky (ďalej len VOP) zmluvné vzťahy vznikajúce medzi spoločnosťou dem – ter SK, s.r.o., so sídlom Clementisova 6, 949 01 Nitra, IČO: 35 950 480 ako zhotoviteľom a objednávateľom uvedeným a podpísaným na záväznej objednávke, poprípade záväznej objednávke potvrdenej zhotoviteľom (ďalej len „objednávka“).

1.2. Tieto VOP sú neoddeliteľnou súčasťou objednávky uzatvorenej medzi zhotoviteľom a objednávateľom. Objednávateľ podpisom objednávky potvrdzuje bez výhrad svoj súhlas s týmito VOP.

1.3. Akékoľvek odchýlky od týchto VOP nie sú platné, pokiaľ nie sú písomne upravené v texte objednávky.

1.4. Tieto VOP sa vzťahujú na okná, dvere a ďalšie stavebné prvky (steny, fasády, zimné záhrady apod.), dodané zhotoviteľom z PVC profilov, celoobvodového kovania, izolačných skiel a ďalších materiálov, doplnkov a príslušenstva podľa technologických smerníc dodávateľov jednotlivých komponentov a podľa technickej a cenovej špecifikácie, vzájomne odsúhlasenej zhotoviteľom a objednávateľom v rámci objednávky.

2. CENOVÁ PONUKA, OBJEDNÁVKA, ZAMERANIE

2.1. **Cenová ponuka.** Zhotoviteľ je povinný vypracovať podľa požiadaviek objednávateľa cenovú a technickú ponuku, a spolu s návrhom záväznej objednávky ju predložiť objednávateľovi k podpisu. Cenové ponuky vypracované zhotoviteľom sú nezáväznú do okamihu spísania a podpísania objednávky a sú platné 30 dní. Cenové ponuky nesmú byť druhou stranou odovzdané tretej osobe.

2.2. **Oblednávka.** Záväzná písomná objednávka, vrátane jej príloh, musí obsahovať predpokladanú technickú a rozmerovú špecifikáciu dodávky diela, rozsah a miesto dodania diela, predpokladaný čas dodania, kontaktnú osobu, a stanovenie ceny diela. Za objednávku sa nepovažuje ústna alebo telefonická objednávka.

2.3. **Zameranie.** Spravidla po spísaní záväznej objednávky sa u objednávateľa vykoná v termíne dohodnutom v objednávke, poprípade v inom dohodnutom termíne, zameranie.

2.4. Storno záväznej objednávky je možné vykonať iba v písomnej forme, a to v lehote do konca nasledujúceho dňa po zameraní.

3. ZMLUVA O DIELO

3.1. **Zmluva o diele.** Podpísaním záväznej objednávky objednávateľom, a jej potvrdením/príjatom oproti podpisu zhotoviteľa dôjde k uzatvoreniu zmluvy o diele medzi objednávateľom a zhotoviteľom za podmienok stanovených v záväznej objednávke a týchto VOP. Konečný, a pokiaľ nie je stanovené inde inak, aj záväzný termín splnenia objednávky určí s ohľadom na svoje výrobné a montážne kapacity zhotoviteľ pri potvrdení objednávky.

3.2. Prijatím objednávky vzniká objednávateľovi povinnosť zložiť na bankový účet zhotoviteľa zálohu vo výške 50% cenovej kalkulácie, a to v lehote najneskôr do 4 pracovných dní od vystavenia objednávky. Všetky prijaté zálohové platby budú predmetom zálohových faktúr zhotoviteľa a budú predmetom ďalšieho zúčtovania.

3.3. **Predmet plnenia.** Predmetom plnenia je dodávka a montáž plastových okien, dverí a ďalších stavebných prvkov (stien, fasád, zimných záhrad apod.), dem – ter, vrátane ich príslušenstva, podľa špecifikácie uvedenej v záväznej objednávke objednávateľa.

3.4. Ak nie je dohodnuté inak, službami poskytovanými zhotoviteľom podľa týchto VOP v rozsahu dojednanom v objednávke a ZoD sa rozumie najmä:

Demontáž stávajúcich okien a dverí - sa rozumie vybúranie pôvodných okien a dverí, vnútorných a vonkajších parapetov.

Ukotvenie výrobkov do stavebných otvorov a ich zaizolovanie - sa rozumie namontovanie okien a dverí do pripravených otvorov, kotviaci materiál a polyuretánová pena je súčasťou montáže

Inštalácia doplnkov okien a dverí – sa rozumie namontovanie parapiet, žalúzií, protihmyzových sietí, roliet a pod.

Murárske zapravenie ostenia- sa rozumie začistenie vnútorného, vonkajšieho ostenia a parapiet nie sadrovou stierkou.

Murárske zapravenia „kastlíkového“ ostenia- sa rozumie, že ide o rôznu šírku vnútorného a vonkajšieho ostenia, rozmer okna sa zvyčajne prispôbuje vonkajšiemu ostению a vnútorné ostenie treba murárskymi prácami zúžiť k rámu okna.

Preskúšanie funkčnosti výrobkov- sa rozumie poučenie o správnej obsluhu, údržbe a fyzické odskúšanie funkčnosti okien a dverí za prítomnosti montéra a objednávateľa.

Odvoz a likvidácia pôvodných okien a dverí

Upratovanie a likvidácia stavebného odpadu vzniknutého inštaláciou výrobkov.

Doprava

3.5. Zhotoviteľ je pri splnení ostatných podmienok stanovených v objednávke a týchto VOP povinný dielo vykonať riadne, včas a na svoje nebezpečenstvo. Povinnosť dodania a montáže diela môže zhotoviteľ splniť aj prostredníctvom jeho zmluvných partnerov a poverených osôb.

3.6. Objednávateľ je okrem ďalších podmienok podľa týchto VOP najmä povinný poskytnúť zhotoviteľovi neobmedzenú súčinnosť, dielo prevziať a zaplatiť zhotoviteľovi za vykonanie diela dohodnutú odplatu.

3.7. Položky a práce, ktoré nie sú uvedené v týchto VOP alebo v objednávke objednávateľa sa považujú za navyše práce, ktoré nie sú zahrnuté v cenovej kalkulácii a sú predmetom osobitnej dohody zmluvných strán, inak za ich vykonanie prináleží zhotoviteľovi cena obvyklá.

3.8. Objednávateľ je pri plnení ostatných podmienok stanovených v objednávke a týchto VOP povinný:

- sprístupniť miesto montáže za účelom zamerania v dohodnutom termíne,
- pripraviť a sprístupniť miesto montáže na montáž v dohodnutom čase,
- zabezpečiť pre zhotoviteľa prívod vody a elektrickej energie na mieste montáže,
- oznámiť pod sankciou náhrady škody včas zhotoviteľovi prípadné prekážky zhotovenia diela,
- prebrať dielo podpísaním preberacieho protokolu,
- zaplatiť za vykonané dielo a s ním súvisiace činnosti dohodnutú odplatu riadne a včas v termínoch podľa tejto zmluvy, objednávky alebo všeobecných obchodných podmienok.

3.9. **Dodacie podmienky a odovzдание diela.** Termín dodania diela je obvykle od 3 do 6 kalendárnych týždňov od zamerania. Najneskôr sa zhotoviteľ zaväzuje vykonať dielo do konca 6. kalendárneho týždňa po pripísaní zálohy podľa čl. 3.2. VOP na účet zhotoviteľa.

3.10. Dodávka a montáž plastových okien a dverí /vrátane príslušenstva/ bude zrealizovaná v termíne stanovenom v zhotoviteľom potvrdenej objednávke podľa bodu 3.1. týchto VOP.

3.11. Termín plnenia môže byť primerane predĺžený s ohľadom na nepredvídané udalosti, ktoré nebudú spôsobené zhotoviteľom. Takou udalosťou môžu byť napríklad aj nepriaznivé klimatické podmienky, neposkytnutie dostatočnej súčinnosti objednávateľom, apod.

3.12. Termín plnenia podľa bodu 3.1. týchto VOP sú pre zhotoviteľa záväzné len ak:

- objednávateľ zabezpečí stavebnú pripravenosť potrebnú k zameraniu stavebných otvorov v dohodnutom termíne; v prípade prekážok zamerania na strane objednávateľa sa rozmerová špecifikácia výrobkov dem – ter stanoví podľa projektovej dokumentácie objednávateľa,
- objednávateľ uhradil riadne a včas zálohovú platbu podľa bodu 3.2. VOP na účet zhotoviteľa,
- v prípade neposkytnutia súčinnosti objednávateľom alebo v po dobu akéhokoľvek omeškania objednávateľa nie je zhotoviteľ v omeškaní s vykonaním diela.

3.13. Splnenie predmetu tejto zmluvy pred dohodnutým termínom nie je vylúčené.

3.14. **Odvodzanie a prevzatie diela.** Dielo sa protokolárne odovzdáva objednávateľovi. Súčasťou odovzdania diela je aj skúška funkčnosti a bezchybnosti realizovaného diela. Zákazník je povinný ihneď po prevzatí diela odstrániť z okien a dverí ochrannú fóliu. Súčasťou dodávky sú Dodací list; v prípade montáže Odovzdávací a preberací protokol; Tipy na obsluhu a údržbu, sprievodný technický list.

3.15. **Ďalšie podmienky dodania.** Objávateľ berie na vedomie, že napriek odbornej starostlivosti a opatrnosti pracovníkov zhotoviteľa môže pri demontáži pôvodných okien a dverí dôjsť k poškodeniu fasád, muríva, omietky, maľby, obkladov a parapetov priľahlých k stavebnému otvoru. Okrem toho berie objednávateľ na vedomie, že pri murárskom zapravení nemusí byť dosiahnuté identity novej omietky s pôvodnou z dôvodov jej opotrebenia poveternostnými vplyvmi, z dôvodov rozdielnosti použitých materiálov apod., a že vplyvom nepriaznivých vlhkosťných pomerov v obytnom priestore taktiež môže dôjsť k dočasnému roseniu okien či priľahlých stien.

3.16. Ak pri montáži výrobkov zhotoviteľa dôjde k zisteniu zmeny podmienok, za ktorých bola uzatvorená záväzná objednávka, resp. ZoD (napr. podstatné odlišnosti rozmerov stavebných otvorov vzhľadom k dojednaným rozmerom výrobkov, nevhodné úpravy stavby vykonané objednávateľom, uvoľnené murivo z dôvodu zlého stavu nehnuteľnosti, nevhodné murivo z materiálov nevhodných pre inštaláciu výrobkov zhotoviteľa apod.), má zhotoviteľ nárok na úhradu všetkých dodatočných nákladov, spojených s dokončením zmluvne dojednaného diela napriek týmto skutočnostiam. Okrem toho má zhotoviteľ právo na primerané predĺženie termínu dodania diela.

3.17. Ak objednávateľ pri ukončení diela požaduje dodať výrobky, tovar a práce, ktoré neboli predmetom objednávky alebo zmluvy, musí tak urobiť písomne formou samostatnej objednávky alebo zmluvy. Zápisy na preberacom protokole alebo dodacom liste nebudú pre tento účel akceptované ako objednávka.

3.18. **Cena a zmena ceny za vykonanie diela.** Cenu dojednanú podľa bodu 7. Objávateľ možno zmeniť jednostranne zhotoviteľom iba v prípade zmeny technickej špecifikácie diela zo strany objednávateľa; takúto zmenu je možné urobiť najneskôr do 24 hodín po zameraní diela zhotoviteľom,

3.19. Splatnosť finančných záväzkov objednávateľa, ak nie je dohodnuté inak, je všeobecne 7 dní odo dňa vystavenia faktúry, resp. odo dňa vzniku povinnosti k plateniu. Za deň zaplataenia finančného záväzku objednávateľa sa považuje deň pripísania platby na účet zhotoviteľa. Objávateľ nemá právo z dôvodov reklamácie odkladať platby alebo si započítavať vzájomné nároky z akýchkoľvek zmluvných alebo zákonných vzťahov so zhotoviteľom bez predchádzajúceho súhlasu zhotoviteľa.

3.20. **Vlastnícke právo k dielu.** Vlastnícke právo k dielu prechádza na objednávateľa až dňom úplného zaplataenia ceny za dielo, resp. dňom splnenia všetkých záväzkov objednávateľa voči zhotoviteľovi, a to vrátane DPH.

3.21. **Nebezpečenstvo škody na diele.** Nebezpečenstvo škody na diele prechádza na objednávateľa okamihom montáže diela do ním určenej stavby a podpisom Preberacieho protokolu.

3.22. **Údržba.** Pre zaručenie funkčnosti kovania okien a dverí je nutné najmenej raz za rok ošetriť olejom. Je potrebné použiť prostriedky na ošetrovanie také, ktoré nenarušujú antikoroznú úpravu kovania.

3.23. **Čistenie.** Všeobecné znečistenie na povrchu PVC profilov a skiel sa ľahko odstráni jednoduchým prostriedkom na riad alebo chemickými prostriedkami určenými na PVC.

3.24. **Vetranie.** Výmenou pôvodných okien za plastové okná sa odporúča zmeniť vetracie návyky za účelom zníženia nákladov na vykurovanie a zároveň zabrániť tvorbe plesní.

Odporúča sa ráno vetrať 5-10 min. všetky miestnosti a v priebehu dňa vetrať 2-3 krát podľa množstva vlhkosti. Okná sa otvárajú doširoka čo zabezpečí výmenu vzduchu v miestnosti za najkratší čas. Počas vetrania teplotu nenechať klesnúť pod + 15°C.

3.25. **Reklamácie.** Zhotoviteľ nezodpovedá za vady spôsobené neodbornou obsluhou, alebo údržbou vykonanou v rozpore s návodmi k obsluhu.

3.26. Zhotoviteľ zodpovedá za vady diela v zmysle § 645 a násl. Občianskeho zákonníka. Zodpovedá pritom za vady, ktoré má dielo pri prevzatí objednávateľom.

3.27. **Záruka.** Zhotoviteľ preberá záruku za akosť diela. Záručná doba je 60 mesiacov na fyzikálne vlastnosti PVC profilov, funkčnosť okien a 24 mesiacov na montáž a príslušenstvo k oknám a dverám (parapety, žalúzie, siete proti hmyzu, prípadne iné). Záručná doba začína plynúť odo dňa prevzatia diela objednávateľom. Ak objednávateľ prevzal dielo až po dni, do ktorého mal povinnosť ho prevziať, plynie záručná doba už odo dňa, keď mal túto povinnosť. Záruka sa nevzťahuje na rosenie okien ktoré je spôsobené vysokou interiérovou vlhkosťou v miestnosti, tiež na poruchy, poškodenia a iné vady diela, ktoré vznikli ako dôsledok zanedbania pravidelnej údržby a ako dôsledok vysokej vnútornej vlhkosti v objekte, v ktorom bolo dielo namontované. Zhotoviteľ ďalej nezodpovedá za vady a poškodenia, ktoré vznikli v dôsledku akejkoľvek úpravy, alebo prispôsobenia diela prípadne jeho časti objednávateľom, alebo iným subjektom, ktorý na to nebol oprávnený priamo zhotoviteľom.

V prípade že zhotoviteľ nevykonáva montáž diela, vzťahuje sa záruka iba na výrobky, nie na funkčnosť po zabudovaní diela.

3.28. **Reklamácia väd.** Reklamácia väd musí byť vykonaná a doručená písomne zhotoviteľovi. Jej súčasťou musí byť číslo zmluvy, meno, adresa objednávateľa, kópia dodacieho listu na ktorej je vyznačená pozícia výrobku, kópia preberacieho protokolu a presný popis reklamovanej závady. Posúdenie opodstatnenosti reklamácie má v kompetencii výlučne zhotoviteľ. V prípade uznania reklamácie sa zmluvné strany dohodnú na spôsobe a lehote na odstránenie zistených väd. V prípade, že sa nanieste zistí, že nejde o reklamáciu ale o servisný úkon je na kupujúcom, či spoľatný servis využije. V takom prípade, však musí kupujúci uhradiť náklady spojené s posudzovaním takejto vady a dopravu toho, kto prišiel hlásenú reklamáciu posúdiť.

Ak je reklamácia oprávnená, dodávateľ ju odstráni čo najskôr.

4. OSTATNÉ DOJEDNANIA, PODMIENKY A ZÁVEREČNÉ USTANOVENIA

4.1. V prípade, že zhotoviteľ nedodrží termíny plnenia dojednané v tejto zmluve, uhradí objednávateľovi zmluvnú pokutu vo výške 0,5% z ceny predmetu plnenia za každý začatý mesiac omeškania.

4.2. V prípade omeškania objednávateľa s platením faktúry alebo akejkoľvek inej finančnej povinnosti voči zhotoviteľovi, uhradí objednávateľ zhotoviteľovi úroky z omeškania vo výške 0,1 % z nezaplataenej sumy za každý deň omeškania.

4.3. Zmluvné pokuty alebo sankcie hradí povinná strana nezávisle od toho či a v akej výške vznikne druhej strane škoda porušením povinnosti, ktorú možno vymáhať samostatne. Zmluvné pokuty a sankcie nemajú žiaden vplyv na rozsah zodpovednosti za škodu ktorejkoľvek zmluvnej strany za prípadné porušenia jej povinností.

4.4. **Odstúpenie od zmluvy.** Zhotoviteľ môže od zmluvy odstúpiť, ak objednávateľ mešká s úhradou zálohy o viac ako 10 dní po dohodnutom termíne, ďalej v prípade hrubého porušenia zmluvy, alebo v prípadoch stanovených Občianskym zákonníkom. Odstúpenie musí byť vykonané písomne a musí v ňom byť uvedený dôvod odstúpenia. Doručením odstúpenia objednávateľovi sa zmluva ruší.

4.5. V prípade odstúpenia objednávateľa od objednávky (s výnimkou prípadu podľa bodu 2.4. VOP) sa tento zaväzuje uhradiť v prospech predávajúceho odstupné vo výške 50% z dohodnutej odplaty za dielo, a to najneskôr v lehote do 10 dní po zrušení zmluvy.

4.6. **Doručovanie.** Doručovanie akýchkoľvek písomností sa vykoná na adresy zmluvných strán uvedených na objednávke, pokiaľ zmluvná strana neoznámí druhej zmluvnej strane zmenu adresy na doručovanie. Písomnosť sa považuje za doručení 5. dňom po jej odoslaní na vyššie uvedené adresy účastníkov, a to aj keď si ju adresát neprevzal, zásielka bola uložená na pošte, a adresát sa o uložení nedozvedel, poprípade bola vrátená odosielateľovi.

4.7. Zmluvné strany sa dohodli, že všetky informácie alebo skutočnosti, o ktorých sa v súvislosti a/alebo rámci tohto a/alebo iného ich s týmto súvisiaceho zmluvného vzťahu dozvedia, sú predmetom obchodného tajomstva zhotoviteľa. Objednávateľ sa podpisom objednávky a VOP zaväzuje k tomu, že informácie alebo skutočnosti, ktoré sú predmetom obchodného tajomstva zhotoviteľa bude uchovávať v tajnosti a dôvernosti a nebude také informácie alebo skutočnosti akýmkoľvek spôsobom reprodukovať ani poskytovať tretím osobám, alebo ich iným spôsobom využívať.

4.8. Objednávateľ v súvislosti so svojou prípadnou zodpovednosťou za porušenie podmienok záväznej objednávky, resp. pre prípady, s ktorými objednávka, zákonná úprava alebo tieto VOP spájajú vznik akéhokoľvek finančného alebo iného záväzku objednávateľa voči zhotoviteľovi vyhlasuje v zmysle ustanovenia § 558 Občianskeho zákonníka, že takto vzniknutý dlh voči zhotoviteľovi čo do dôvodu a výšky v plnom rozsahu uznáva.

4.9. Zmluvné strany vyhlasujú, že svoj zmluvný vzťah založili na základe ich slobodnej vôle a že objednávka, resp. zmluva nebola uzavretá za nápadne nevýhodných podmienok. Zmluvné strany ďalej vyhlasujú, že sa oboznámili so všetkými zmluvnými podmienkami, súhlasia s nimi a ich obsah je im zrozumiteľný, pričom na znak súhlasu s nimi vlastnoručne podpisujú objednávku a tieto VOP.

4.10. Objedávka aj tieto VOP sú vyhotovené v dvoch vyhotoveniach, z ktorých každá zo zmluvných strán dostane po jednom vyhotovení každého z dokumentov.

4.11. V neupravených otázkach platia ustanovenia Občianskeho zákonníka a ostatných všeobecne záväzných právnych predpisov Slovenskej republiky.

v NITRA, dňa 11.9. 2008

Z vyššie uvedeným podmienkami bez výhrady súhlasím:



objednávateľ

Obchodné zastúpenie:

dem-ter SK, s.r.o.

Mostná 3

Nitra

949 01

Tel: 037 6523 316

Fax: 031 786 02 83

e-mail:nitra@dem-ter.sk

Neemecký profilový systém TROCAL - 5 komôr

Rakúske celoobvodové kovanie MACO



Bankové spojenie:

SLOVENSKÁ SPORITELŇA

Č. ú.: 0233903083/0900

1208089401.KSÚ Nitra

IČO: 35950480

IČ DPH: SK2022045223

Objednávateľ: KSÚ Nitra - p.Gajdoš	Položiek: 43 cena: 722 553,00 Sk
IČO / R.č.:	Zľava:48% -346 825,00 Sk
IČ DPH:	Cena po zľave: 375 728,00 Sk
Zápis v obchodnom registri:	Parapety vonkajšie 20 310,00 Sk
Bankové spojenie:	Parapety vnútorné 29 601,00 Sk
Adresa: Lomnická 44	ZMSpojovacie,rozširovacie profi 3 617,00 Sk
Nitra	Ostatné doplnky a príplatky: 5 673,00 Sk
Telefón: 091 1/998 890	Montáž: 348,020m 66 124,00 Sk
Fax:	Demontáž 20 881,00 Sk
E-mail:	Murarske práce 62 644,00 Sk
Adresa stavby:	Murovanie 59 296,00 Sk
Zástupca:	Velkobjemová zľava -84 000,00 Sk
Dokončenie výroby:	Súčet: 559 874,00 Sk
Termín montáže:	DPH: 19 % 106 376,10 Sk
Stavebné rozmery zadal:	Celkom: 666 250,00 Sk 22 115,45 €
	Záloha: 0,00 Sk
	Spôsob platby: prevodom

Ďalšie dojednania:

Dátum: 31. 7. 2008

Spracoval: Moravčíková Stanislava

Dátum:

Podpis objednávateľa:

Ponuka číslo: 1208089401

Ličma: Dem-ur SK s.r.o., Clementisova 6, Nitra

Serial No.: 50331974

Položka: 1

Rozmer rámu: 1450,0 x 1380,0 mm Stavebný otvor: 1470,0 x 1458,0 mm

Trocel 70AD

Základná cena: 13 218,00 Sk

Farba (ext/int): biela

Sklo: F4-16-N4 číre k=1.1

Rám: 68mm std.

Stíplik: 82mm

Kridlo: 78mm classic

Podkladový: 28mm

Klika: kľučka okenná biela

Doplnky: Vonkajší parapet 1mm 9016-biel 305,00 Sk

a, š=1490, h=150, 1ks

Vnút. parapet Egger biely 659,00 Sk

š=1470, h=330, 1ks

rozšírení 30mm d=1450,0mm 175,00 Sk

Dvojdielne okno s priečnikom

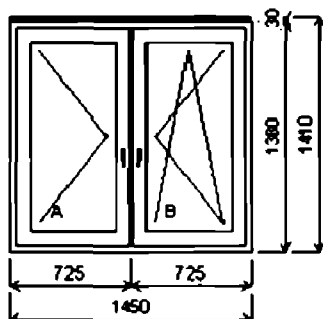

Počet kusov: 1 Cena za kus: 14 357,00 Sk

Cena celkom: 14 357,00 Sk

Položka: 2

Rozmer rámu: 1450,0 x 1380,0 mm Stavebný otvor: 1470,0 x 1458,0 mm

Trocel 70AD

Základná cena: 13 218,00 Sk

Farba (ext/int): biela

Sklo: F4-16-N4 číre k=1.1

Rám: 68mm std.

Stíplik: 82mm

Kridlo: 78mm classic

Podkladový: 28mm

Klika: kľučka okenná biela

Doplnky: Vonkajší parapet 1mm 9016-biela 305,00 Sk

, š=1490, h=150, 1ks

Vnút. parapet Egger biely 663,00 Sk

š=1480, h=320, 1ks

rozšírení 30mm d=1450,0mm 175,00 Sk

Dvojdielne okno s priečnikom

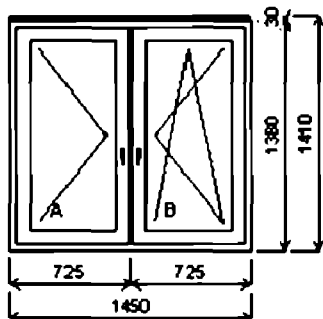

Počet kusov: 1 Cena za kus: 14 361,00 Sk

Cena celkom: 14 361,00 Sk

Ponuka číslo: 1208089401

Liemeň: dem-uv SK s.r.o., Clementisova 6, Nitra

Serial No.: 50331974

Položka: 3

Rozmer rámu: 1450,0 x 1380,0 mm Stavebný otvor: 1470,0 x 1458,0 mm

Trocel 70AD

Základná cena: 13 218,00 Sk

Farba (ext/int): biela

Sklo: F4-16-N4 čire k=1.1

Rám: 68mm std.

Stíplik: 82mm

Kridlo: 78mm classic

Podkladový: 28mm

Klika: kľučka okenná biela

Doplnky: Vonkajší parapet 1mm 9016-biel 305,00 Sk

a, š=1490, h=150, 1ks

Vnút. parapet Egger biely 663,00 Sk

š=1480, h=320, 1ks

rozšírení 30mm d=1450,0mm 175,00 Sk

Dvojitelné okna s priečnikom

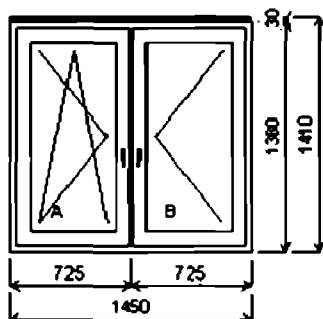

Počet kusov: 1 Cena za kus: 14 361,00 Sk

Cena celkom: 14 361,00 Sk

Položka: 4

Rozmer rámu: 1460,0 x 1380,0 mm Stavebný otvor: 1480,0 x 1458,0 mm

Trocel 70AD

Základná cena: 13 238,00 Sk

Farba (ext/int): biela

Sklo: F4-16-N4 čire k=1.1

Rám: 68mm std.

Stíplik: 82mm

Kridlo: 78mm classic

Podkladový: 28mm

Klika: kľučka okenná biela

Doplnky: Vonkajší parapet 1mm 9016-biela 305,00 Sk

, š=1490, h=150, 1ks

Vnút. parapet Egger biely 663,00 Sk

š=1480, h=320, 1ks

rozšírení 30mm d=1460,0mm 176,00 Sk

Dvojitelné okna s priečnikom

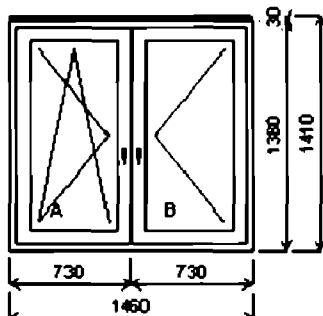

Počet kusov: 1 Cena za kus: 14 382,00 Sk

Cena celkom: 14 382,00 Sk

Ponuka číslo: 1208089401

Liemeň: dem-uv SK s.r.o., Clementisova 6, Nitra

Serial No.: 50331974

Položka: 6

Rozmer rámu: 1460,0 x 1380,0 mm

Stavebný otvor: 1480,0 x 1458,0 mm

Trocel 70AD

Základná cena: 13 238,00 Sk

Farba (ext/int): biela

Sklo: F4-16-N4 číre k=1.1

Rám: 68mm std.

Stíplik: 82mm

Kridlo: 78mm classic

Podkladový: 28mm

Klika: kľučka okenná biela

Doplnky: Vonkajší parapet 1mm 9016-biela 305,00 Sk

, š=1490, h=150, 1ks

Vnút. parapet Egger biely 663,00 Sk

š=1480, h=320, 1ks

rozšírení 30mm d=1460,0mm 176,00 Sk

Dvojitelné okna s priečnikom

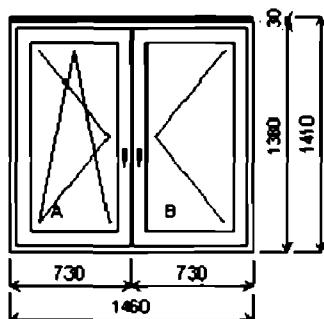

Počet kusov: 1 Cena za kus: 14 382,00 Sk

Cena celkom: 14 382,00 Sk

Položka: 6

Rozmer rámu: 1460,0 x 1380,0 mm

Stavebný otvor: 1480,0 x 1458,0 mm

Trocel 70AD

Základná cena: 13 238,00 Sk

Farba (ext/int): biela

Sklo: F4-16-N4 číre k=1.1

Rám: 68mm std.

Stíplik: 82mm

Kridlo: 78mm classic

Podkladový: 28mm

Klika: kľučka okenná biela

Doplnky: Vonkajší parapet 1mm 9016-biela 308,00 Sk

, š=1510, h=150, 1ks

Vnút. parapet Egger biely 663,00 Sk

š=1480, h=320, 1ks

rozšírení 30mm d=1460,0mm 176,00 Sk

Dvojitelné okna s priečnikom

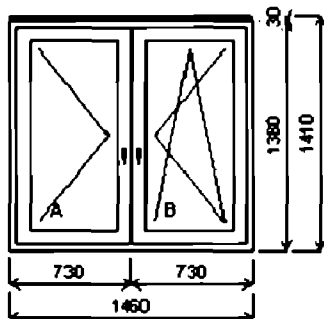

Počet kusov: 1 Cena za kus: 14 385,00 Sk

Cena celkom: 14 385,00 Sk

Ponuka číslo: 1208089401

Ličenia: dem-uv SK s.r.o., Clementisova 6, Nitra

Serial No.: 50331974

Položka: 7

Rozmer rámu:	880,0 x 820,0 mm	Stavebný otvor:	900,0 x 898,0 mm
--------------	------------------	-----------------	------------------

Trocel 70AD

Základná cena: 5 610,00 Sk

Farba (ext/int): biela

Sklo: F4-16-N4 číre k=1.1

Rám: 68mm std.

Kridlo: 78mm classic

Podkladový: 28mm

Kľučka: kľučka okenná biela

Doplňky: Vonkajší parapet 1mm 9016-biel 440,00 Sk

a, š=2080, hl=180, 1ks

Vnút. parapet Egger biely 360,00 Sk

š=900, hl=270, 1ks

rozšírení 30mm d=880,0mm 107,00 Sk

Jednoduché okno

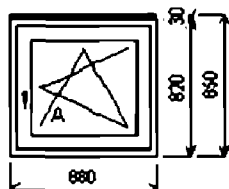

Počet kusov: 1 Cena za kus: 6 517,00 Sk

Cena celkom: 6 517,00 Sk

Položka: 8

Rozmer rámu:	880,0 x 820,0 mm	Stavebný otvor:	900,0 x 898,0 mm
--------------	------------------	-----------------	------------------

Trocel 70AD

Základná cena: 5 474,00 Sk

Farba (ext/int): biela

Sklo: F4-16-N4 číre k=1.1

Rám: 68mm std.

Kridlo: 78mm classic

Podkladový: 28mm

Kľučka: kľučka okenná biela

Doplňky: Vonkajší parapet 1mm 9016-biel 440,00 Sk

a, š=2080, hl=180, 1ks

Vnút. parapet Egger biely 360,00 Sk

š=900, hl=270, 1ks

rozšírení 30mm d=880,0mm 107,00 Sk

Jednoduché okno

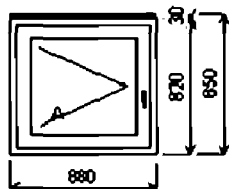

Počet kusov: 1 Cena za kus: 6 381,00 Sk

Cena celkom: 6 381,00 Sk

Ponuka číslo: 1200089401

Licencia: dem-uv SK s.r.o., Clementisova 6, Nitra

Serial No.: 50331974

Položka: 9

Rozmer rámu: 855,0 x 1320,0 mm Stavebný otvor: 875,0 x 1468,0 mm

Trocal 70AD

Základná cena: 6 247,00 Sk

Farba (ext/int): biela

Sklo: F4-16-N4 číre k=1.1

Rám: 68mm std.

Kridlo: 78mm classic

Podkladový: 28mm

Kľučka: kľučka okenná biela

Doplňky: Vnút. parapet Egger biely 290,00 Sk

š=865, hl=240, 1ks

rozšírení 100mm d=855,0mm 187,00 Sk

Jednoduché okno

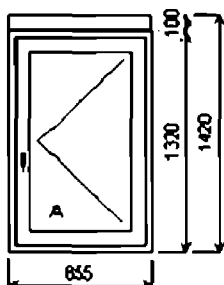

Počet kusov: 1 Cena za kus: 6 724,00 Sk

Cena celkom: 6 724,00 Sk

Položka: 10

Rozmer rámu: 855,0 x 1320,0 mm Stavebný otvor: 875,0 x 1468,0 mm

Trocal 70AD

Základná cena: 6 409,00 Sk

Farba (ext/int): biela

Sklo: F4-16-N4 číre k=1.1

Rám: 68mm std.

Kridlo: 78mm classic

Podkladový: 28mm

Kľučka: kľučka okenná biela

Doplňky: Vonkajší parapet 1mm 9016-biela 1 349,00 Sk

š=3060, hl=210, 2ks

Vnút. parapet Egger biely 301,00 Sk

š=900, hl=240, 1ks

rozšírení 100mm d=855,0mm 187,00 Sk

Jednoduché okno

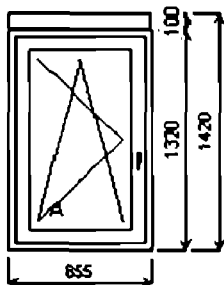

Počet kusov: 1 Cena za kus: 8 246,00 Sk

Cena celkom: 8 246,00 Sk

Ponuka číslo: 1208089401

Licencia: dem-ter SK s.r.o., Clementisova 6, Nitra

Serial No.: 50331974

Položka: 11

Rozmer rámu:	855,0 x 1320,0 mm	Stavebný otvor:	875,0 x 1468,0 mm
--------------	-------------------	-----------------	-------------------

Trocal 70AD

Základná cena: 6 409,00 Sk

Farba (ext/int): biela

Sklo: F4-16-N4 čire k=1.1

Rám: 68mm std.

Kridlo: 78mm classic

Podkladový: 28mm

Kľučka: kľučka okenná biela

Doplňky: Vnút. parapet Egger biely 301,00 Sk

š=900, hl=240, 1ks

rozšírení 100mm d=855,0mm 187,00 Sk

Jednoduché okno

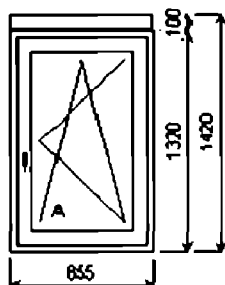

Počet kusov: 1 Cena za kus: 6 897,00 Sk

Cena celkom: 6 897,00 Sk

Položka: 12

Rozmer rámu:	855,0 x 1320,0 mm	Stavebný otvor:	875,0 x 1468,0 mm
--------------	-------------------	-----------------	-------------------

Trocal 70AD

Základná cena: 6 247,00 Sk

Farba (ext/int): biela

Sklo: F4-16-N4 čire k=1.1

Rám: 68mm std.

Kridlo: 78mm classic

Podkladový: 28mm

Kľučka: kľučka okenná biela

Doplňky: Vnút. parapet Egger biely 301,00 Sk

š=900, hl=240, 1ks

rozšírení 100mm d=855,0mm 187,00 Sk

Jednoduché okno

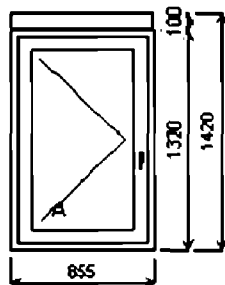

Počet kusov: 2 Cena za kus: 6 735,00 Sk

Cena celkom: 13 470,00 Sk

Ponuka číslo: 1208089401

Licencia: dem-wr SK s.r.o., Clementisova 6, Nitra

Serial No.: 50331974

Položka: 13

Rozmer rámu: 855,0 x 1320,0 mm Stavebný otvor: 875,0 x 1468,0 mm

Trocel 70AD

Základná cena: 6 247,00 Sk

Farba (ext/int): biela

Sklo: F4-16-N4 čire k=1.1

Rám: 68mm std.

Kridlo: 78mm classic

Podkladový: 28mm

Kľučka: kľučka okenná biela

Doplňky: Vnút. parapet Egger biely 301,00 Sk

š=900, hl=240, 1ks

rozšírení 100mm d=855,0mm 187,00 Sk

Jednoduché okno

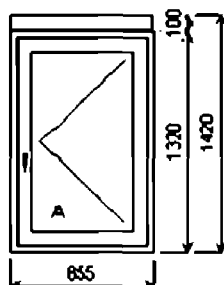

Počet kusov: 1 Cena za kus: 6 735,00 Sk

Cena celkom: 6 735,00 Sk

Položka: 14

Rozmer rámu: 865,8 x 780,0 mm Stavebný otvor: 885,0 x 858,0 mm

Trocel 70AD

Základná cena: 5 422,00 Sk

Farba (ext/int): biela

Sklo: F4-16-N4 čire k=1.1

Rám: 68mm std.

Kridlo: 78mm classic

Podkladový: 28mm

Kľučka: kľučka okenná biela

Doplňky: Vonkajší parapet 1mm 9016-biela 494,00 Sk

š=2130, hl=210, 1ks

Vnút. parapet Egger biely 360,00 Sk

š=900, hl=280, 1ks

rozšírení 30mm d=865,0mm 105,00 Sk

Jednoduché okno

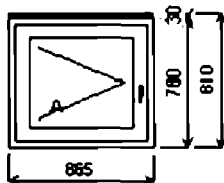

Počet kusov: 1 Cena za kus: 6 381,00 Sk

Cena celkom: 6 381,00 Sk

Ponuka číslo: 1208089401

Ličnička: Dem-ur SK s.r.o., Clementisova 6, Nitra

Serial No.: 50331974

Položka: 16

Rozmer rámu: 665,0 x 780,0 mm Stavebný otvor: 665,0 x 858,0 mm

Trocel 70AD

Základná cena: 5 422,00 Sk

Farba (ext/int): biela

Sklo: F4-16-N4 číre k=1.1

Rám: 68mm std.

Kridlo: 78mm classic

Podkladový: 28mm

Kľučka: kľučka okenná biela

Doplnky: Vonkajší parapet 1mm 9016-biel 494,00 Sk

a, š=2130, hl=210, 1ks

Vnút. parapet Egger biely 360,00 Sk

š=900, hl=280, 1ks

rozšírení 30mm d=665,0mm 105,00 Sk

Jednotlivé okno

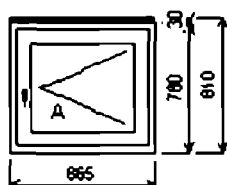

Počet kusov: 1 Cena za kus: 6 381,00 Sk

Cena celkom: 6 381,00 Sk

Položka: 16

Rozmer rámu: 1450,0 x 1390,0 mm Stavebný otvor: 1470,0 x 1468,0 mm

Trocel 70AD

Základná cena: 13 244,00 Sk

Farba (ext/int): biela

Sklo: F4-16-N4 číre k=1.1

Rám: 68mm std.

Stĺpik: 82mm

Kridlo: 78mm classic

Podkladový: 28mm

Klika: kľučka okenná biela

Doplnky: Vonkajší parapet 1mm 9016-biela 366,00 Sk

, š=1470, hl=210, 1ks

Vnút. parapet Egger biely 475,00 Sk

š=1470, hl=250, 1ks

rozšírení 30mm d=1450,0mm 175,00 Sk

Dvojitelné okno s priečnikom

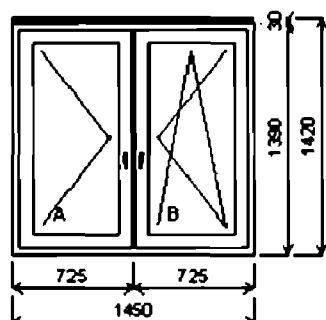

Počet kusov: 1 Cena za kus: 14 260,00 Sk

Cena celkom: 14 260,00 Sk

Ponuka číslo: 1208089401

Liemeň: *dem-uv SK s.r.o., Clementisova 6, Nitra*

Serial No.: 50331974

Položka: 17

Rozmer rámu: 865,0 x 1390,0 mm Stavebný otvor: 865,0 x 1468,0 mm

Trocel 70AD

Základná cena: 6 376,00 Sk

Farba (ext/int): biela

Sklo: F4-16-N4 číre k=1.1

Rám: 68mm std.

Kridlo: 78mm classic

Podkladový: 28mm

Kľúčka: kľučka okenná biela

Doplňky: Vnút. parapet Egger biely 356,00 Sk

š=890, hl=270, 1ks

rozšírení 30mm d=865,0mm 105,00 Sk

Jednoduché okno

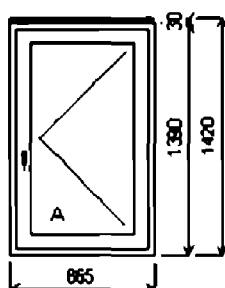

Počet kusov: 2 Cena za kus: 6 837,00 Sk

Cena celkom: 13 674,00 Sk

Položka: 18

Rozmer rámu: 865,0 x 1390,0 mm Stavebný otvor: 865,0 x 1468,0 mm

Trocel 70AD

Základná cena: 6 544,00 Sk

Farba (ext/int): biela

Sklo: F4-16-N4 číre k=1.1

Rám: 68mm std.

Kridlo: 78mm classic

Podkladový: 28mm

Kľúčka: kľučka okenná biela

Doplňky: Vnút. parapet Egger biely 356,00 Sk

š=890, hl=270, 1ks

Vonkajší parapet 1mm 9016-biela 1 286,00 Sk

, š=3060, hl=195, 2ks

rozšírení 30mm d=865,0mm 105,00 Sk

Jednoduché okno

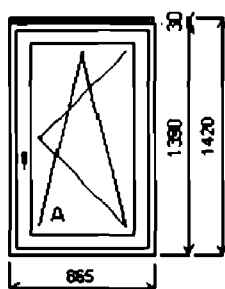

Počet kusov: 1 Cena za kus: 8 291,00 Sk

Cena celkom: 8 291,00 Sk

Ponuka číslo: 1208089401

Licencia: dem-ter SK s.r.o., Clementisova 6, Nitra Serial No.: 50331974

Položka: 19

Rozmer rámu:	865,0 x 1390,0 mm	Stavebný otvor:	865,0 x 1468,0 mm
--------------	-------------------	-----------------	-------------------

Trocal 70AD

Základná cena: 6 376,00 Sk

Farba (ext/int): biela

Sklo: F4-16-N4 číre k=1.1

Rám: 68mm std.

Kridlo: 78mm classic

Podkladový: 28mm

Kľučka: kľučka okenná biela

Doplňky: Vnút. parapet Egger biely 360,00 Sk

š=900, hl=270, 1ks

rozšírení 30mm d=865,0mm 105,00 Sk

Jednoduché okno

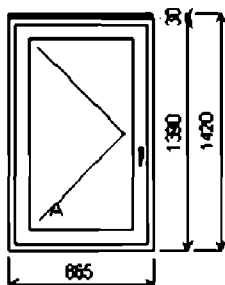

Počet kusov: 2 Cena za kus: 6 841,00 Sk

Cena celkom: 13 682,00 Sk

Položka: 20

Rozmer rámu:	865,0 x 1390,0 mm	Stavebný otvor:	865,0 x 1468,0 mm
--------------	-------------------	-----------------	-------------------

Trocal 70AD

Základná cena: 6 544,00 Sk

Farba (ext/int): biela

Sklo: F4-16-N4 číre k=1.1

Rám: 68mm std.

Kridlo: 78mm classic

Podkladový: 28mm

Kľučka: kľučka okenná biela

Doplňky: Vnút. parapet Egger biely 360,00 Sk

š=900, hl=270, 1ks

rozšírení 30mm d=865,0mm 105,00 Sk

Jednoduché okno

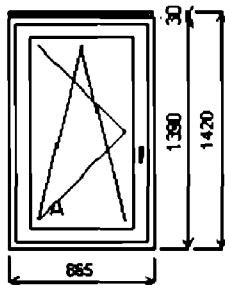

Počet kusov: 1 Cena za kus: 7 009,00 Sk

Cena celkom: 7 009,00 Sk

Ponuka číslo: 1208089401

Ličma: *dem-uv SK s.r.o., Clementsova 6, Nitra* Serial No.: 50331974

Položka: 21

Rozmer rámu: 2650,0 x 820,0 mm Stavebný otvor: 2670,0 x 868,0 mm

Trocal 70AD

Základná cena: 13 672,00 Sk

Farba (ext/int): biela
 Sklo: F4-16-N4 číre k=1.1
 Rám: 68mm std.
 Kämpfer: 82mm
 Kridlo: FIX

Podkladový: 28mm
 Klíka: žiadná

Doplňky: kľučka okenná biela
 Vonkajší parapet 1mm 9016-biela 1 084,00 Sk
 , š=5760, hl=180, 1ks

Vnút. parapet Egger biely 844,00 Sk
 š=2680, hl=240, 1ks

Trojdielne okno s 2-mi priečnikmi

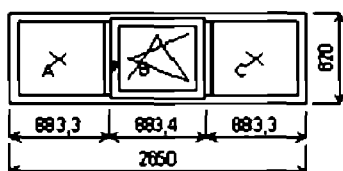

■ zmenšené ■

Počet kusov: 1 Cena za kus: 15 600,00 Sk

Cena celkom: 15 600,00 Sk

Položka: 22

Rozmer rámu: 2650,0 x 820,0 mm Stavebný otvor: 2670,0 x 868,0 mm

Trocal 70AD

Základná cena: 13 672,00 Sk

Farba (ext/int): biela
 Sklo: F4-16-N4 číre k=1.1
 Rám: 68mm std.
 Kämpfer: 82mm
 Kridlo: FIX

Podkladový: 28mm
 Klíka: žiadná

Doplňky: kľučka okenná biela
 Vnút. parapet Egger biely 848,00 Sk
 š=2690, hl=240, 1ks

Trojdielne okno s 2-mi priečnikmi

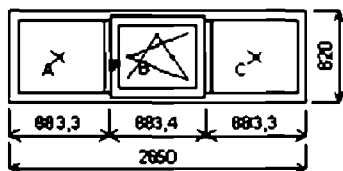

■ zmenšené ■

Počet kusov: 1 Cena za kus: 14 520,00 Sk

Cena celkom: 14 520,00 Sk

Ponuka číslo: 1208089401

Liemeň: *dem-uv SK s.r.o., Clementisova 6, Nitra* Serial No.: 50331974

Položka: 23

Rozmer rámu: 1745,0 x 820,0 mm Stavebný otvor: 1765,0 x 868,0 mm

Trocel 70AD

Základná cena: 11 944,00 Sk

Farba (ext/int): biela

Sklo: F4-16-N4 číre k=1.1

Rám: 68mm std.

Stĺpik: 82mm

Kridlo: 78mm classic

Podkladový: 28mm

Klika: kľučka okenná biela

Doplnky: Vonkajší parapet 1mm 9016-biela 348,00 Sk

š=1770, h=150, 1ks

Vnút. parapet Egger biely 784,00 Sk

š=1760, h=320, 1ks

Dvojité okno s priečnikom

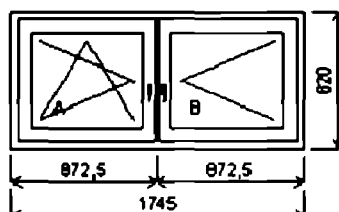

Počet kusov: 1 Cena za kus: 13 076,00 Sk

Cena celkom: 13 076,00 Sk

Položka: 24

Rozmer rámu: 1770,0 x 820,0 mm Stavebný otvor: 1790,0 x 868,0 mm

Trocel 70AD

Základná cena: 11 843,00 Sk

Farba (ext/int): biela

Sklo: F4-16-N4 číre k=1.1

Rám: 68mm std.

Stĺpik: 82mm

Kridlo: 78mm classic

Podkladový: 28mm

Klika: kľučka okenná biela

Doplnky: Vonkajší parapet 1mm 9016-biela 348,00 Sk

š=1770, h=150, 1ks

Vnút. parapet Egger biely 801,00 Sk

š=1800, h=320, 1ks

Dvojité okno s priečnikom

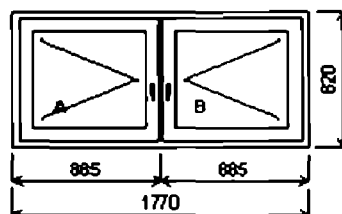

Počet kusov: 1 Cena za kus: 12 992,00 Sk

Cena celkom: 12 992,00 Sk

Ponuka číslo: 1208089401

Liemeň: *dem-ur SK s.r.o., Clementsova 6, Nitra*

Serial No.: 50331974

Položka: 26

Rozmer rámu: 1455,0 x 2020,0 mm

Stavebný otvor: 1475,0 x

2068,0 mm

Trocal 70AD

Základná cena:

14 754,00 Sk

Farba (ext/int): biela

Sklo: F4-16-N4 číre k=1.1

Rám: 68mm std.

Stĺpik: 82mm

Krídlo: 78mm classic

Podkladový: 28mm

Klika: kľučka okenná biela

Doplnky: Vonkajší parapet 1mm 9016-biela 321,00 Sk

, š=1490, h=165, 1ks

Vnút. parapet Egger biely 569,00 Sk

š=1465, h=270, 1ks

Dvojklebe okno s nadsvetlíkom

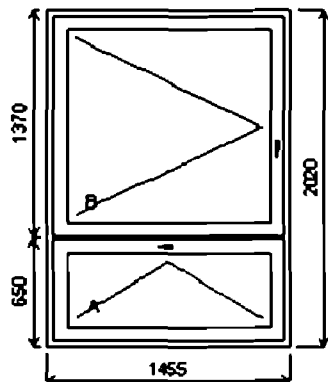

Počet kusov: 1 Cena za kus: 15 644,00 Sk

Cena celkom: 15 644,00 Sk

Položka: 26

Rozmer rámu: 1445,0 x 2020,0 mm

Stavebný otvor: 1465,0 x

2068,0 mm

Trocal 70AD

Základná cena:

14 722,00 Sk

Farba (ext/int): biela

Sklo: F4-16-N4 číre k=1.1

Rám: 68mm std.

Stĺpik: 82mm

Krídlo: 78mm classic

Podkladový: 28mm

Klika: kľučka okenná biela

Doplnky: Vonkajší parapet 1mm 9016-biel 319,00 Sk

a, š=1480, h=165, 1ks

Vnút. parapet Egger biely 567,00 Sk

š=1460, h=270, 1ks

Dvojklebe okno s nadsvetlíkom

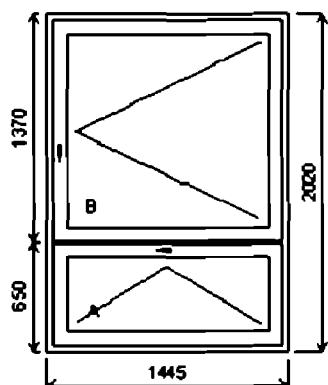

Počet kusov: 2 Cena za kus: 15 608,00 Sk

Cena celkom: 31 216,00 Sk

Ponuka číslo: 1208089401

Licencia: dem-uv SK s.r.o., Clementsova 6, Hlava

Serial No.: 50331974

Položka: 27

Rozmer rámu: 5966,0 x 2322,0 mm

Stavebný otvor: 5966,0 x

2370,0 mm

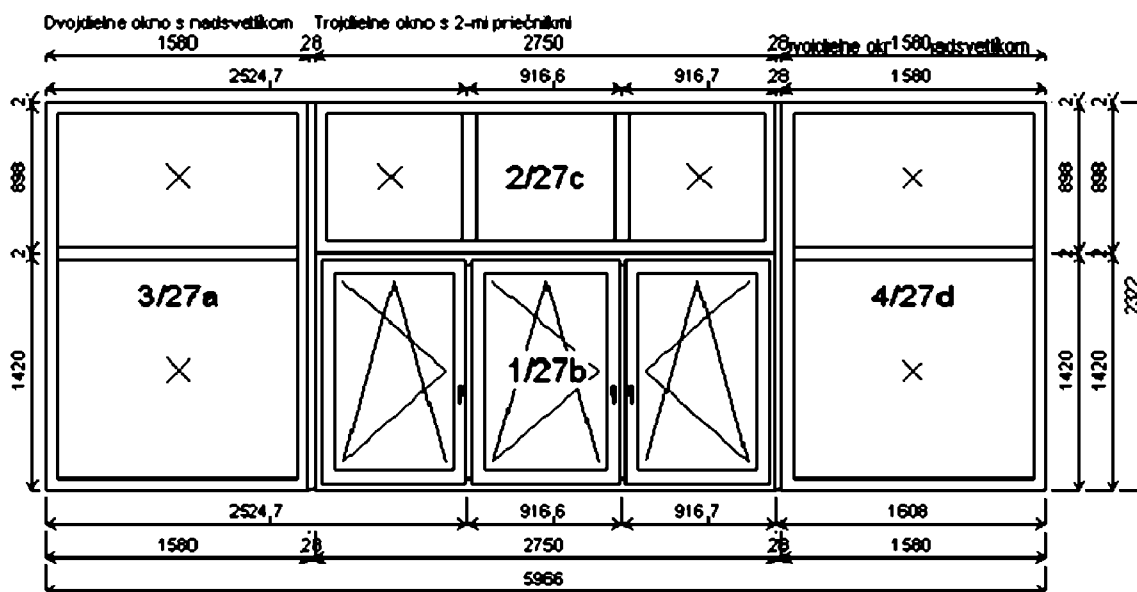

Pozícia: 27a 1580,0x2320,0 mm 1 ks

Základná cena: 9 961,00 Sk

Farba (ext/int): biela

Sklo: F4-16-N4 číre k=1.1

Rám: 68mm std.

Stĺpik: 62mm

Kridlo: FIX

Podkladový: 28mm

Klika: žiadná

Pozícia: 27b 2750,0x1420,0 mm 1 ks

Základná cena: 22 319,00 Sk

Farba (ext/int): biela

Sklo: F4-16-N4 číre k=1.1

Rám: 68mm std.

Kampfer: 62mm

Kridlo: 78mm classic

Podkladový: 28mm

Klika: kľučka okenná biela

Doplnky: Vonkajší parapet 1mm 1 126,00 Sk

9016-biela, š=6000, h=180, 1ks

Vnúť parapet Egger biely 1 852,00 Sk

š=5960, h=250, 1ks

Pozícia: 27c 2750,0x900,0 mm 1 ks

Základná cena: 11 157,00 Sk

Farba (ext/int): biela

Sklo: F4-16-N4 číre k=1.1

Rám: 68mm std.

Kampfer: 62mm

Kridlo: FIX

Klika: žiadná

Pozícia: 27d 1580,0x2320,0 mm 1 ks

Základná cena:

9 961,00 Sk

Farba (ext/int): biela

Sklo: F4-16-N4 číre k=1.1

Rám: 68mm std.

Stĺpik: 62mm

Kridlo: FIX

Podkladový: 28mm

Klika: žiadná

Spoje: celkom 1 844,00 Sk

ZM500730 Spoj skrytý 2mm

ZM540600 Spoj lx 6.7

ZM540600 Spoj lx 8.7

Počet kusov: 1 Cena za kus: 58 220,00 Sk

Cena celkom: 58 220,00 Sk

Ponuka číslo: 1208089401

Licencia: dem-uv SK s.r.o., Cermárska 6, Nitra

Serial No.: 50331974

Položka: 28

Rozmer rámu: 2924,0 x 3240,0 mm Stavebný otvor: 2944,0 x 3288,0 mm

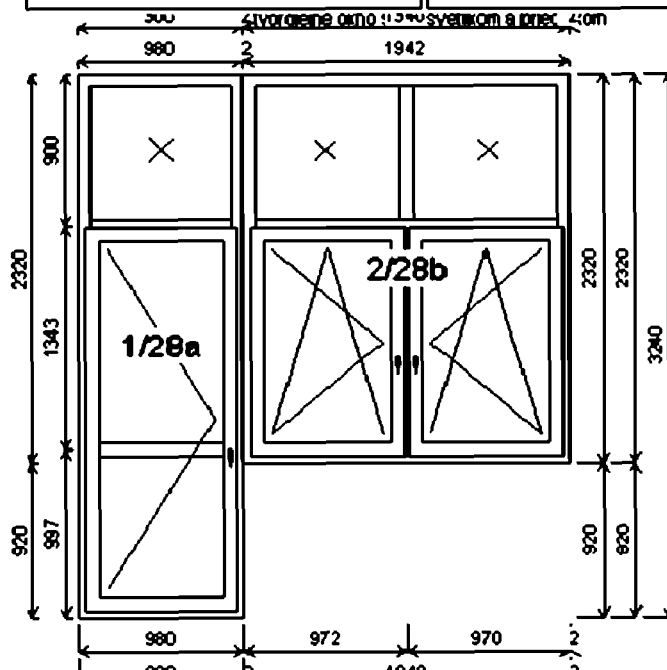

Pozícia: 28a	980,0x3240,0 mm	1 ks	
Základná cena:			15 810,00 Sk
Farba (ext/int):	biela		
Sklo:	F4-16-N4 čre k=1.1		
Rám:	68mm std.		
Stĺpik:	62mm		
Kridlo:	78mm classic		
	FIX		
Podkladový	28mm		
Pevné priečky:	62mm		
Klika:	kľučka okenná biela		
	žiadná		
<hr/>			
Pozícia: 28b	1940,0x2320,0 mm	1 ks	
Základná cena:			22 973,00 Sk
Farba (ext/int):	biela		
Sklo:	F4-16-N4 čre k=1.1		
Rám:	68mm std.		
Kampfer:	62mm		
Kridlo:	78mm classic		
	FIX		
Podkladový	28mm		
Klika:	kľučka okenná biela		
	žiadná		
Doplňky:	Vonkajší parapet 1mm		650,00 Sk
	9016-biela, š=4180,		
	h=195, 1ks		
	Vnúť parapet Egger biely		661,00 Sk
	š=2080, h=250, 1ks		
<hr/>			
Spoje:	celkom		327,00 Sk
	ZM543500 Spoj H		
	ZM543500 Spoj H		

Počet kusov: 1 Cena za kus: 40 621,00 Sk

Cena celkom: 40 621,00 Sk

Ponuka číslo: 1208089401

Licencia: dom-uv SK s.r.o., Clementsova 6, Nitra

Serial No.: 50331974

Položka: 29

Rozmer rámu: 3022,0 x 3240,0 mm | Stavebný otvor: 3042,0 x 3288,0 mm

Stvorované okno s neosvetlením a priečnikom

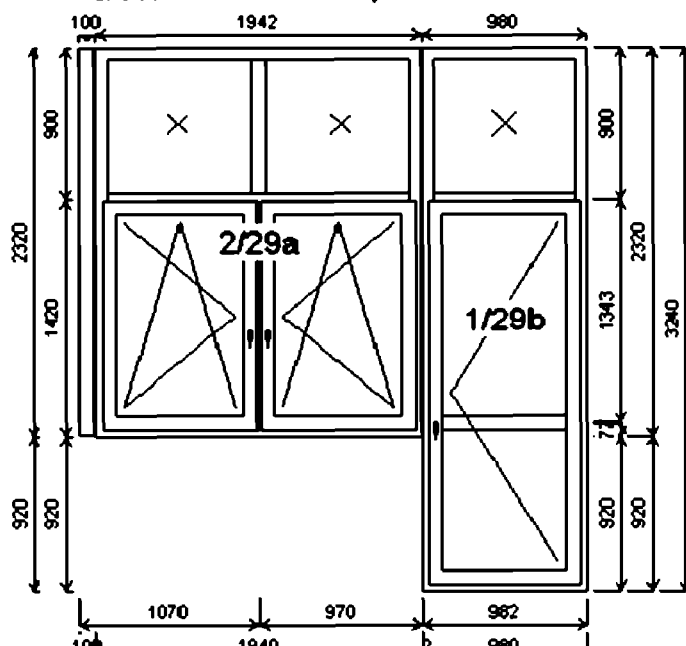

Pozícia: 29a	1940,0x2320,0 mm	1 ks	
Základná cena:			22 973,00 Sk
Farba (ext/int):	biela		
Sklo:	F4-16-N4 čre k=1.1		
Rám:	68mm std.		
Kampfer:	82mm		
Kridlo:	78mm classic		
	FIX		
Podkladový	28mm		
Klika:	kľučka okenná biela		
	žiadná		
Doplnky:	Vonkajší parapet 1mm		650,00 Sk
	9016-biela, š=4180,		
	hl=195, 1ks		
	Vnút parapet Egger biely		661,00 Sk
	š=2080, hl=250, 1ks		
<hr/>			
Pozícia: 29b	980,0x3240,0 mm	1 ks	
Základná cena:			15 810,00 Sk
Farba (ext/int):	biela		
Sklo:	F4-16-N4 čre k=1.1		
Rám:	68mm std.		
Stĺpik:	82mm		
Kridlo:	78mm classic		
	FIX		
Podkladový	28mm		
Pevné priečky:	82mm		
Klika:	kľučka okenná biela		
	žiadná		
<hr/>			
Spoje:	celkom		665,00 Sk
	ZM543500 Spoj H		
	ZM540430 rozšírení 100mm		

Počet kusov: 1 Cena za kus: 40 959,00 Sk

Cena celkom: 40 959,00 Sk

Ponuka číslo: 1208089401

Licencia: dem-uv SK s.r.o., Clementsova 6, Nitra Serial No.: 50331974

Položka: 30

Rozmer rámu: 2660,0 x 820,0 mm Stavebný otvor: 2660,0 x 868,0 mm

Trocal 70AD

Základná cena: 13 685,00 Sk

Farba (ext/int): biela
 Sklo: F4-16-N4 číre k=1.1
 Rám: 68mm std.
 Kämpfer: 82mm
 Kridlo: FIX
 78mm classic
 Podkladový: 28mm
 Klika: žiadna

Doplňky:
 kľučka okenná biela
 Vonkajší parapet 1mm 9016-biela , š=2660, hl=180, 1ks 545,00 Sk
 Vnút. parapet Egger biely š=2660, hl=250, 1ks 844,00 Sk

Trojdielne okno s 2-mi priečkami

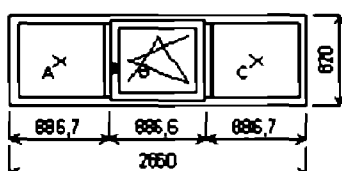

■ zmenšené ■

Počet kusov: 3 Cena za kus: 15 074,00 Sk

Cena celkom: 45 222,00 Sk

Položka: 31

Rozmer rámu: 2650,0 x 820,0 mm Stavebný otvor: 2670,0 x 868,0 mm

Trocal 70AD

Základná cena: 13 672,00 Sk

Farba (ext/int): biela
 Sklo: F4-16-N4 číre k=1.1
 Rám: 68mm std.
 Kämpfer: 82mm
 Kridlo: FIX
 78mm classic
 Podkladový: 28mm
 Klika: žiadna

Doplňky:
 kľučka okenná biela
 Vonkajší parapet 1mm 9016-biela , š=2650, hl=195, 1ks 604,00 Sk
 Vnút. parapet Egger biely š=2660, hl=250, 1ks 844,00 Sk

Trojdielne okno s 2-mi priečkami

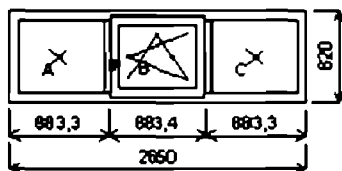

■ zmenšené ■

Počet kusov: 1 Cena za kus: 15 120,00 Sk

Cena celkom: 15 120,00 Sk

Ponuka číslo: 1208089401

Liečnica: *dem-wr SK s.r.o., Clementisova 6, Nitra* Serial No.: 50331974

Položka: 32

Rozmer rámu: 2650,0 x 820,0 mm Stavebný otvor: 2670,0 x 868,0 mm

Trocel 70AD

Základná cena: 13 672,00 Sk

Farba (ext/int): biela
Sklo: F4-16-N4 číre k=1.1
Rám: 68mm std.
Kampfer: 82mm
Kridlo: FIX

78mm classic

Podkladový 28mm

Klika: žiadna

kľučka okenná biela

Doplňky: Vonkajší parapet 1mm 9016-biela 650,00 Sk

, š=3100, hl=195, 1ks

Vnúť. parapet Egger biely 1 016,00 Sk

š=2670, hl=280, 1ks

Trojdielne okno s 2-mi priečkami

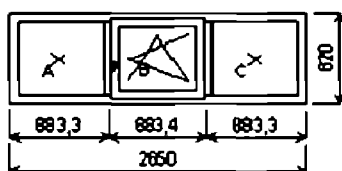

■ zmenšené ■

Počet kusov: 1 Cena za kus: 15 338,00 Sk

Cena celkom: 15 338,00 Sk

Položka: 33

Rozmer rámu: 2650,0 x 820,0 mm Stavebný otvor: 2670,0 x 868,0 mm

Trocel 70AD

Základná cena: 13 672,00 Sk

Farba (ext/int): biela
Sklo: F4-16-N4 číre k=1.1
Rám: 68mm std.
Kampfer: 82mm
Kridlo: FIX

78mm classic

Podkladový 28mm

Klika: žiadna

kľučka okenná biela

Doplňky: Vonkajší parapet 1mm 9016-biela 610,00 Sk

, š=2880, hl=195, 1ks

Trojdielne okno s 2-mi priečkami

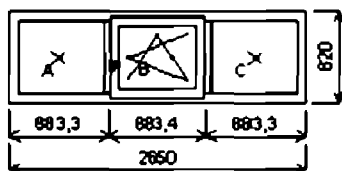

■ zmenšené ■

Počet kusov: 1 Cena za kus: 14 282,00 Sk

Cena celkom: 14 282,00 Sk

Ponuka číslo: 1208089401

Liečnica: dem-ur SK s.r.o., Clementisova 6, Nitra

Serial No.: 50331974

Položka: 34

Rozmer rámu: 1765,0 x 1690,0 mm

Stavebný otvor: 1765,0 x

1768,0 mm

Trocel 70AD

Základná cena:

9 087,00 Sk

Farba (ext/int): biela

Sklo: F4-16-N4 číre k=1.1

Rám: 68mm std.

Stĺpik: 82mm

Kridlo: FIX

Podkladový: 28mm

Klika: žiadná

Doplnky:

Vonkajší parapet 1mm 9016-biela

407,00 Sk

, š=1780, h=195, 1ks

Vnút. parapet Egger biely

545,00 Sk

š=1780, h=200, 1ks

rozšírení 30mm d=1765,0mm

213,00 Sk

Dvojdleňné okno s priečnikom

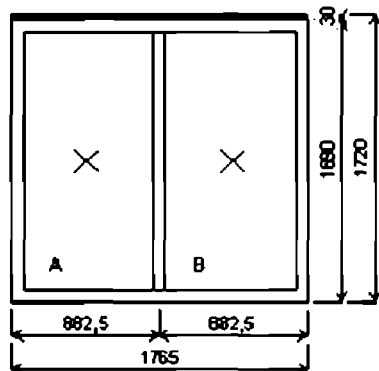

Počet kusov: 1 Cena za kus: 10 252,00 Sk

Cena celkom: 10 252,00 Sk

Položka: 35

Rozmer rámu: 1750,0 x 820,0 mm

Stavebný otvor: 1770,0 x

868,0 mm

Trocel 70AD

Základná cena:

11 615,00 Sk

Farba (ext/int): biela

Sklo: F4-16-N4 číre k=1.1

Rám: 68mm std.

Stĺpik: 82mm

Kridlo: 78mm classic

Podkladový: 28mm

Klika: kľučka okenná biela

Doplnky:

Vonkajší parapet 1mm 9016-biela

367,00 Sk

, š=1770, h=165, 1ks

Vnút. parapet Egger biely

788,00 Sk

š=1770, h=350, 1ks

Dvojdleňné okno s priečnikom

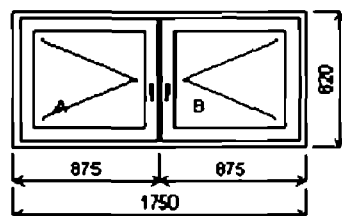

Počet kusov: 1 Cena za kus: 12 970,00 Sk

Cena celkom: 12 970,00 Sk

Ponuka číslo: 1208089401

Ličnica: dem-ur SK s.r.o., Clementsova 6, Nitra

Serial No.: 50331974

Položka: 36

Rozmer rámu: 1445,0 x 2020,0 mm

Stavebný otvor: 1465,0 x 2068,0 mm

Trocal 70AD

Základná cena: 14 722,00 Sk

Farba (ext/int): biela

Sklo: F4-16-N4 číre k=1.1

Rám: 68mm std.

Stĺpik: 82mm

Krídlo: 78mm classic

Podkladový: 28mm

Klika: kľučka okenná biela

Doplnky: Vonkajší parapet 1mm 9016-biela 368,00 Sk

, š=1480, h=210, 1ks

Vnút. parapet Egger biely 567,00 Sk

š=1460, h=260, 1ks

Dvojdleňné okno s nadsvetlíkom

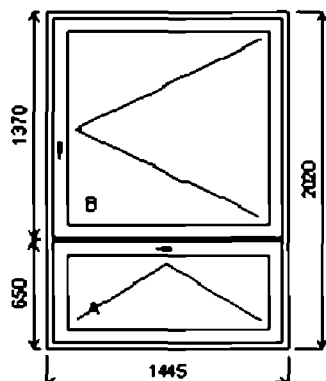

Počet kusov: 1 Cena za kus: 15 657,00 Sk

Cena celkom: 15 657,00 Sk

Položka: 37

Rozmer rámu: 1750,0 x 820,0 mm

Stavebný otvor: 1770,0 x 868,0 mm

Trocal 70AD

Základná cena: 11 951,00 Sk

Farba (ext/int): biela

Sklo: F4-16-N4 číre k=1.1

Rám: 68mm std.

Stĺpik: 82mm

Krídlo: 78mm classic

Podkladový: 28mm

Klika: kľučka okenná biela

Doplnky: Vonkajší parapet 1mm 9016-biela 369,00 Sk

, š=1780, h=165, 1ks

Vnút. parapet Egger biely 788,00 Sk

š=1770, h=330, 1ks

Dvojdleňné okno s priečnikom

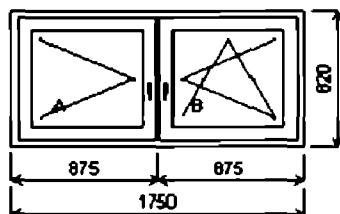

Počet kusov: 1 Cena za kus: 13 108,00 Sk

Cena celkom: 13 108,00 Sk

Ponuka číslo: 1208089401

Liemeň: dem-uv SK s.r.o., Clementisova 6, Nitra

Serial No.: 50331974

Položka: 38

Rozmer rámu: 1465,0 x 2040,0 mm

Stavebný otvor: 1485,0 x

2088,0 mm

Trocel 70AD

Základná cena:

14 829,00 Sk

Farba (ext/int): biela

Sklo: F4-16-N4 číre k=1.1

Rám: 68mm std.

Stĺpik: 82mm

Kridlo: 78mm classic

Podkladový: 28mm

Klika: kľučka okenná biela

Doplnky: Vonkajší parapet 1mm 9016-biela

352,00 Sk

, š=1480, h=195, 1ks

Vnút. parapet Betaboard biely

407,00 Sk

š=1495, h=250, 1ks

Dvojdielne okno s nadsvetlíkom

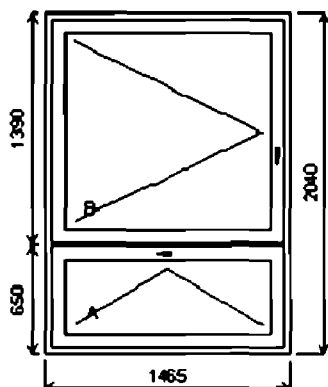

Počet kusov: 1 Cena za kus: 15 588,00 Sk

Cena celkom: 15 588,00 Sk

Položka: 39

Rozmer rámu: 1455,0 x 2040,0 mm

Stavebný otvor: 1475,0 x

2088,0 mm

Trocel 70AD

Základná cena:

14 795,00 Sk

Farba (ext/int): biela

Sklo: F4-16-N4 číre k=1.1

Rám: 68mm std.

Stĺpik: 82mm

Kridlo: 78mm classic

Podkladový: 28mm

Klika: kľučka okenná biela

Doplnky: Vonkajší parapet 1mm 9016-biela

352,00 Sk

, š=1480, h=195, 1ks

Vnút. parapet Egger biely

480,00 Sk

š=1485, h=250, 1ks

Dvojdielne okno s nadsvetlíkom

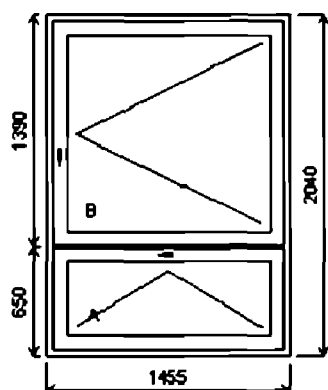

Počet kusov: 1 Cena za kus: 15 628,00 Sk

Cena celkom: 15 628,00 Sk

Ponuka číslo: 1208089401

Licencia: dem-ur SK s.r.o., Clementsova 6, Nitra Serial No.: 50331974

Položka: 40

Rozmer rámu: 1460,0 x 2040,0 mm Stavebný otvor: 1460,0 x 2088,0 mm

Trocel 70AD

Základná cena: 14 812,00 Sk

Dvojdverne okno s nadsvetlíkom

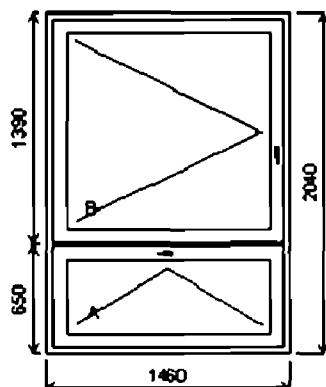

Farba (ext/int): biela
Sklo: F4-16-N4 čire k=1.1
Rám: 68mm std.
Stĺpik: 82mm
Kridlo: 78mm classic
Podkladový: 28mm
Klika: kľučka okenná biela
Doplnky: Vonkajší parapet 1mm 9016-biela 353,00 Sk
, š=1485, hl=195, 1ks
Vnút. parapet Egger biely 481,00 Sk
, š=1490, hl=250, 1ks

Počet kusov: 1 Cena za kus: 15 646,00 Sk

Cena celkom: 15 646,00 Sk

Ponuka číslo: 1208089401

Licencia: dom-uv SK s.r.o., Clementsova 6, Nitra

Serial No.: 50331974

Položka: 41

Rozmer rámu: 2914,0 x 3260,0 mm Stavebný otvor: 2934,0 x 3308,0 mm

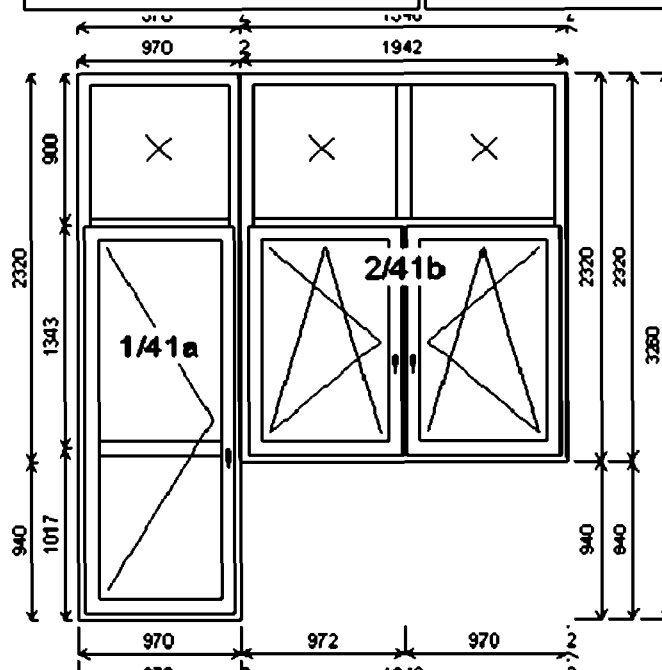

Pozícia: 41a	970,0x3260,0 mm	1 ks	
Základná cena:			15 797,00 Sk
Farba (ext/int):	biela		
Sklo:	F4-16-N4 čre k=1.1		
Rám:	68mm std.		
Stĺpik:	62mm		
Kridlo:	78mm classic		
	FIX		
Podkladový	28mm		
Pevné priečky:	62mm		
Klika:	kľučka okenná biela		
	žádná		
<hr/>			
Pozícia: 41b	1940,0x2320,0 mm	1 ks	
Základná cena:			22 973,00 Sk
Farba (ext/int):	biela		
Sklo:	F4-16-N4 čre k=1.1		
Rám:	68mm std.		
Kampfer:	62mm		
Kridlo:	78mm classic		
	FIX		
Podkladový	28mm		
Klika:	kľučka okenná biela		
	žádná		
Doplňky:	Vonkajší parapet 1mm		850,00 Sk
	9016-biela, š=4180,		
	hl=195, 1ks		
	Vnúť parapet Egger biely		1 309,00 Sk
	š=4200, hl=250, 1ks		
<hr/>			
Spoje:	celkom		327,00 Sk
	ZM543500 Spoj H		
	ZM543500 Spoj H		

Počet kusov: 1 Cena za kus: 41 256,00 Sk

Cena celkom: 41 256,00 Sk

Ponuka číslo: 1208089401

Licencia: dem-uv SK s.r.o., Cermensova 6, Nitra

Serial No.: 50331974

Položka: 42

Rozmer rámu: 3012,0 x 3260,0 mm

Stavebný otvor: 3032,0 x

3308,0 mm

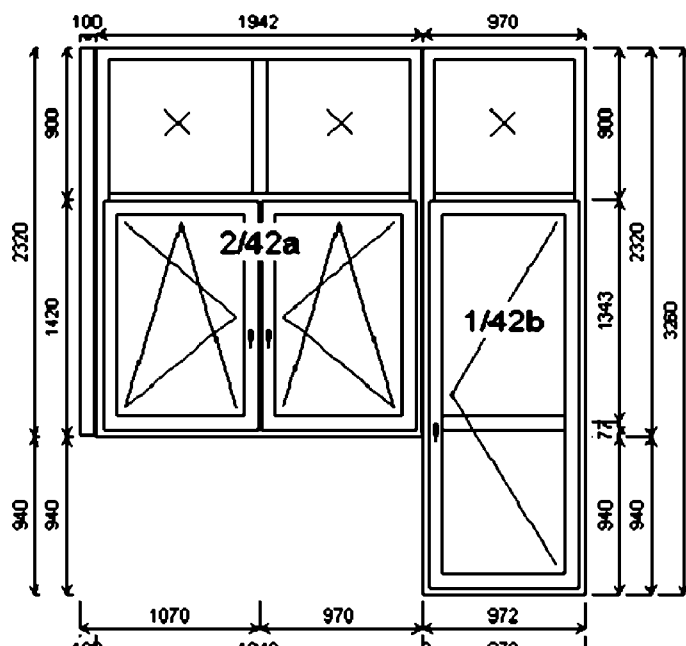

Pozícia: 42a	1940,0x2320,0 mm	1 ks	
Základná cena:			22 973,00 Sk
Farba (ext/int):	biela		
Sklo:	F4-16-N4 číre k=1.1		
Rám:	68mm std.		
Kampfer:	62mm		
Kridlo:	78mm classic		
	FIX		
Podkladový	28mm		
Klika:	kľučka okenná biela		
	žádná		
<hr/>			
Pozícia: 42b	970,0x3260,0 mm	1 ks	
Základná cena:			15 797,00 Sk
Farba (ext/int):	biela		
Sklo:	F4-16-N4 číre k=1.1		
Rám:	68mm std.		
Stĺpik:	62mm		
Kridlo:	78mm classic		
	FIX		
Podkladový	28mm		
Pevné priečky:	62mm		
Klika:	kľučka okenná biela		
	žádná		
<hr/>			
Spoje:	celkom		665,00 Sk
	ZM543500 Spoj H		
	ZM540430 rozšírení 100mm		

Počet kusov: 1 Cena za kus: 39 435,00 Sk

Cena celkom: 39 435,00 Sk

Ponuka číslo: 1208089401

Licencia: dim-wr SK s.r.o., Clementsova 6, Hlirva

Serial No.: 50331974

Položka: 43

Rozmer rámu: 5986,0 x 2322,0 mm

Stavebný otvor: 6006,0 x 2370,0 mm

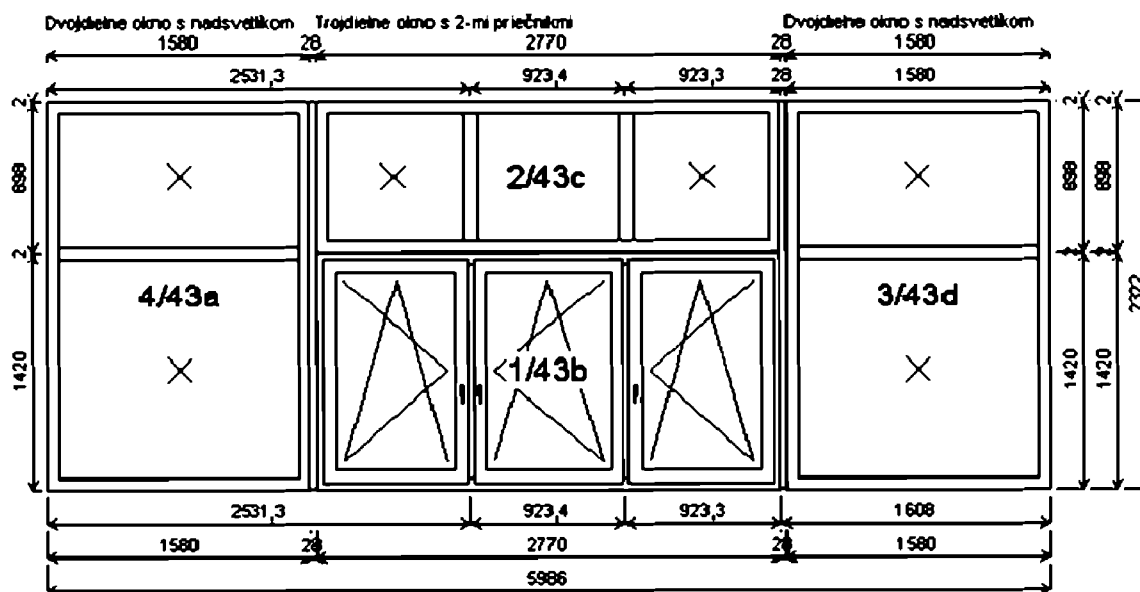

Pozícia: 43a 1580,0x2320,0 mm 1 ks

Základná cena: 9 961,00 Sk

Farba (ext/int): biela

Sklo: F4-16-N4 číre k=1.1

Rám: 68mm std.

Stĺpik: 62mm

Krídlo: FIX

Podkladový: 28mm

Klika: žiadná

Pozícia: 43d 1580,0x2320,0 mm 1 ks

Základná cena: 9 961,00 Sk

Farba (ext/int): biela

Sklo: F4-16-N4 číre k=1.1

Rám: 68mm std.

Stĺpik: 62mm

Krídlo: FIX

Podkladový: 28mm

Klika: žiadná

Pozícia: 43b 2770,0x1420,0 mm 1 ks

Základná cena: 22 360,00 Sk

Farba (ext/int): biela

Sklo: F4-16-N4 číre k=1.1

Rám: 68mm std.

Kampfer: 62mm

Krídlo: 78mm classic

Podkladový: 28mm

Klika: kľučka okenná biela

Doplňky: Vonkajší parapet 1mm 1 126,00 Sk

9016-biela, š=6000, h=180, 1ks

Vnúť parapet Egger biely 1 858,00 Sk

š=6000, h=250, 1ks

Pozícia: 43c 2770,0x900,0 mm 1 ks

Základná cena: 11 417,00 Sk

Farba (ext/int): biela

Sklo: F4-16-N4 číre k=1.1

Rám: 68mm std.

Kampfer: 62mm

Krídlo: FIX

Podkladový: 28mm

Klika: žiadná

Spoje: celkom 1 845,00 Sk

ZM500730 Spoj skrytý 2mm

ZM540600 Spoj lx 8.7

ZM540600 Spoj lx 8.7

Počet kusov: 1 Cena za kus: 58 528,00 Sk

Cena celkom: 58 528,00 Sk

OBJEDNÁVKA NA DODÁVKU A MONTÁŽ PLASTOVÝCH VÝPLNÍ STAVEBNÝCH OTVOROV



č. 246/2008 zo dňa 12.9.2008

*uzatvorená podľa
ustanovenia § 631 a nasl. zákona č. 40/1964 Zb., Občianskeho zákonníka*

medzi

Objednávateľom:

Meno a priezvisko:

Firma Krajský stavebný úrad v Nitre

dátum narodenia:

IČO 379 616 67

DIČ 2021784633

bytom/sídlo spol. Lomnická 44, 949 01 Nitra

tel. Číslo: 0911/998 890 – p.Gajdoš

**bankové spojenie
zapísaný** 7000116312/8180

a

Zhotoviteľom:

dem-ter SK s.r.o.,

so sídlom Clementisova č. 6, 949 01 NITRA

zapísaný v Obchodnom registri pri Okresnom súde v Nitre
v oddieli Sro, vl. č. 16991/N

IČO: 35 950 480

DIČ: 2022045223

bankové spojenie: Slovenská Sporiteľňa

číslo účtu: **0233903083 / 0900**

zastúpený: konateľom, pánom Františekom Mičekom

Preambula

1. Objednávateľ je fyzická osoba požadujúca od zhotoviteľa dodanie (výrobu a montáž) diela plastových výplní stavebných otvorov (okien alebo dverí), a to v špecifikácii a za podmienok stanovených zmluvou o dielo (ďalej aj len ako „zmluva“), objednávkou objednávateľa, nej zodpovedajúcou produktovou a cenovou ponukou zhotoviteľa a všeobecnými obchodnými podmienkami zhotoviteľa.
2. Zhotoviteľ je výrobcou a dodávateľom plastových výplní stavebných otvorov (okien a dverí) dem-ter.
3. Zmluvné strany majú záujem uzavrieť zmluvu o dielo a nie sú im známe akékoľvek skutočnosti tomu brániace.
4. Neoddeliteľnou súčasťou tejto objednávky sú Všeobecné obchodné podmienky zhotoviteľa v aktuálnom znení. V prípade rozporu medzi touto objednávkou a všeobecnými obchodnými podmienkami majú prednosť všeobecné obchodné podmienky zhotoviteľa.

Predmet a obsah objednávky

1. Predmetom tejto objednávky je výroba, dodávka a montáž plastových okien a dverí dem – ter z produkcie zhotoviteľa, vrátane príslušenstva, a to na nehnuteľnosti určenej objednávateľom nasledovne:
 - a) miesto stavby: Lomnická 44, Nitra
 - b) kontaktná osoba: p.Gajdoš
 - c) kontakt: 0911/998 890
2. Zhotoviteľ podľa tejto objednávky objednávateľa a následného zamerania technicky pripraví, vyrobí, dodá a namontuje plastové okná/plastové dvere dem – ter v špecifikácii podľa cenovej ponuky č. 1208089401 zo dňa 12.9.2008 , ktorá je prílohou tejto objednávky.
3. Povinnosť dodania a montáže diela môže zhotoviteľ splniť aj prostredníctvom jeho zmluvných partnerov a poverených osôb.
4. Termín dodania diela je obvykle od 3 do 6 kalendárnych týždňov od zamerania.
5. Zameriavací protokol bude po jeho vykonaní prílohou tejto objednávky. Objednávateľ je povinný miesto vykonania diela zhotoviteľovi /jeho zmluvným partnerom/resp. povereným osobám v tejto lehote sprístupniť.
6. Dielo sa protokolárne odovzdáva objednávateľovi. Súčasťou odovzdania diela je aj skúška funkčnosti a bezchybnosti realizovaného diela.
7. Celková cena za vykonanie predmetu zmluvy je súčasťou cenovej ponuky č. 1208089401 zo dňa 12.9.2008.
8. Pri prijatí objednávky zhotoviteľom je objednávateľ povinný zložiť zálohu vo výške 50% cenovej kalkulácie, a to v lehote najneskôr do 4 pracovných dní od vystavenia objednávky. Všetky zálohy na vykonanie diela budú po vykonaní diela zúčtované v konečnej faktúre zhotoviteľa. Právo na vystavenie celkovej zúčtovacej faktúry zhotoviteľa za vykonanie diela, a nárok na jej zaplatenie, vznikne zhotoviteľovi až po ukončení diela.
9. V prípade akéhokoľvek omeškania objednávateľa s úhradou faktúry alebo zálohy je zhotoviteľ oprávnený prerušiť práce na diele a obnoviť ich v primeranej lehote po vykonaní príslušnej platby objednávateľom. Po dobu prerušenia prác z tohto dôvodu nie je zhotoviteľ v omeškani s vykonávaním diela, a o dobu, po ktorú boli práce na diele z tohto dôvodu prerušené, sa predlžuje termín zhotovenia diela.
10. Zhotoviteľ sa zaväzuje realizovať dielo v kvalite zodpovedajúcej účelu zmluvy, právnym predpisom a záväzným technickým normám.

Ostatné dojednania

1. Ak nastanú skutočnosti, ktoré jednému alebo obidvom účastníkom zmluvy čiastočne alebo úplne znemožnia plnenie ich povinností podľa zmluvy, sú si povinní sa o tom bez zbytočného odkladu informovať a spoločne podniknúť kroky k ich prekonaniu.
2. V prípade, že sa v priebehu vykonávania predmetu zmluvy vyskytne potreba vykonania ďalších prác, ktoré nie sú obsiahnuté v špecifikácii predmetu zmluvy a nebolo možné ich pri podpise zmluvy predpokladať, resp. ich objednávateľ vyžaduje nad rámec dohodnutého rozsahu vykonávaných prác, bude o nich uzatvorený písomný dodatok k zmluve, ktorým sa vymedzí ich rozsah, doba vykonania a ich cena.
3. Potvrdením tejto záväznej objednávky zhotoviteľom, ktorá obsahuje všetky náležitosti zmluvy o dielo, dôjde k uzatvoreniu zmluvy o dielo. Akékoľvek zmeny a doplnky zmluvy je možné urobiť len písomnou dohodou zmluvných strán vo forme číslovaného písomného dodatku podpísaného obidvoma zmluvnými stranami.
4. Ostatné podmienky vykonania diela sú upravené vo Všeobecných podmienkach zhotoviteľa, v aktuálnom znení, ktoré sú neoddeliteľnou súčasťou tejto objednávky. Objednávateľ podpisom tejto objednávky zároveň potvrdzuje, že bol ohľadom vykonania diela oboznámený so všetkými skutočnosťami vykonania diela, ako aj so Všeobecnými podmienkami zhotoviteľa, ktorým rozumie a bez výhrady s nimi súhlasí.
5. V prípade ak je niektoré ustanovenie tejto objednávky alebo Všeobecných podmienok zhotoviteľa, alebo aj len jeho časť, neplatné alebo nevykonateľné, nemá táto skutočnosť vplyv na platnosť alebo vykonateľnosť ostatných častí príslušného ustanovenia alebo zmluvného dokumentu ako takého. V takom prípade sa primerane použije zákonná právna úprava a zmluvné strany majú povinnosť uzavrieť dodatkom zmluvného dokumentu také nové platné znenie neplatnej časti, ktoré sa svojím obsahom čo najviac blíži pôvodnému právnemu, ekonomickému alebo obchodnému cieľu neplatnej časti.

6. Zmluvné strany vyhlasujú, že túto objednávku, a zmluvu uzavreli na základe ich slobodnej vôle a zmluva nebola uzavretá za nápadne nevýhodných podmienok. Zmluvné strany ďalej vyhlasujú, že si objednávku prečítali, s jej obsahom súhlasia a je im zrozumiteľný a na znak súhlasu s jej obsahom ju vlastnoručne podpisujú.
7. Objednávka sa vyhotovuje v dvoch vyhotoveniach, z ktorých každá zo zmluvných strán dostane po jednom vyhotovení.
8. V neupravených otázkach platia ustanovenia Občianskeho zákonníka a ostatných všeobecne záväzných právnych predpisov Slovenskej republiky.

Príloha:

1/ Všeobecné podmienky pre dodávku a montáž plastových výplní stavebných otvorov dem-ter SK, s.r.o.

2/ Cenová ponuka

3/ Zameriavací protokol podpísaný zákazníkom

Cenová ponuka č. 1208089401 zo dňa 12.9.2008.

Zápis o zameraní zo dňa 30.7.2008 - **priloží sa dodatočne po zameraní**

V Nitre, dňa 12.9.2008

V Nitre, dňa 12.9.2008

Za objednávateľa:



Za zhotoviteľa:

dem - ter SK, s.r.o.
Clementisova 6
949 01 NITRA
IČO: 35 950 480 IČ DPH: SK2022046223
č. živn. registra A30 - 27564

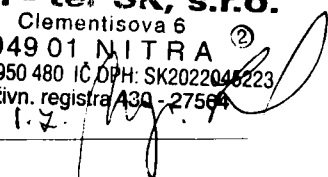

Všeobecné obchodné, dodacie a záručné podmienky pre dodanie a montáž plastových výplní stavebných otvorov dem – ter SK, s.r.o.



(Platné a účinné k 05.05.2008)

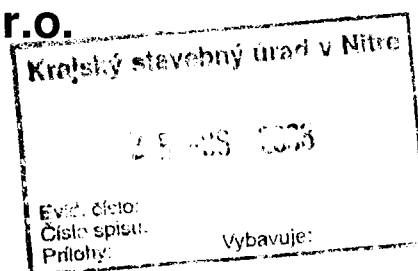

1. ÚVODNÉ USTANOVENIA

1.1. Pokiaľ neboli dohodnuté podmienky iné, upravujú tieto obchodné, dodacie a záručné podmienky (ďalej len VOP) zmluvné vzťahy vznikajúce medzi spoločnosťou dem – ter SK, s.r.o., so sídlom Clementisova 6, 949 01 Nitra, IČO: 35 950 480 ako zhotoviteľom a objednávateľom uvedeným a podpísaným na záväznej objednávke, poprípade záväznej objednávke potvrdené zhotoviteľom (ďalej len „objednávka“).

1.2. Tieto VOP sú neoddeliteľnou súčasťou objednávky uzatvorenej medzi zhotoviteľom a objednávateľom. Objednávateľ podpisom objednávky potvrdzuje bez výhrad svoj súhlas s týmito VOP.

1.3. Akékoľvek odchýlky od týchto VOP nie sú platné, pokiaľ nie sú písomne upravené v texte objednávky.

1.4. Tieto VOP sa vzťahujú na okná, dvere a ďalšie stavebné prvky (steny, fasády, zimné záhrady apod.), dodané zhotoviteľom z PVC profilov, celoobvodového kovania, izolačných skiel a ďalších materiálov, doplnkov a príslušenstva podľa technologických smerníc dodávateľov jednotlivých komponentov a podľa technickej a cenovej špecifikácie, vzájomne odsúhlasenej zhotoviteľom a objednávateľom v rámci objednávky.

2. CENOVÁ PONUKA, OBJEDNÁVKA, ZAMERANIE

2.1. **Cenová ponuka.** Zhotoviteľ je povinný vypracovať podľa požiadaviek objednávateľa cenovú a technickú ponuku, a spolu s návrhom záväznej objednávky ju predložiť objednávateľovi k podpisu. Cenové ponuky vypracované zhotoviteľom sú nezáväznú do okamihu spísania a podpísania objednávky a sú platné 30 dní. Cenové ponuky nesmú byť druhou stranou odovzdané tretej osobe.

2.2. **Obľadnávka.** Záväzná písomná objednávka, vrátane jej príloh, musí obsahovať predpokladanú technickú a rozmerovú špecifikáciu dodávky diela, rozsah a miesto dodania diela, predpokladaný čas dodania, kontaktnú osobu, a stanovenie ceny diela. Za objednávku sa nepovažuje ústna alebo telefonická objednávka.

2.3. **Zameranie.** Spravidla po spísaní záväznej objednávky sa u objednávateľa vykoná v termíne dohodnutom v objednávke, poprípade v inom dohodnutom termíne, zameranie.

2.4. Storno záväznej objednávky je možné vykonať iba v písomnej forme, a to v lehote do konca nasledujúceho dňa po zameraní.

3. ZMLUVA O DIELO

3.1. **Zmluva o diele.** Podpísaním záväznej objednávky objednávateľom, a jej potvrdením/prijatím oproti podpisu zhotoviteľa dôjde k uzatvoreniu zmluvy o diele medzi objednávateľom a zhotoviteľom za podmienok stanovených v záväznej objednávke a týchto VOP. Konečný, a pokiaľ nie je stanovené inde inak, aj záväzný termín splnenia objednávky určí s ohľadom na svoje výrobné a montážne kapacity zhotoviteľ pri potvrdení objednávky.

3.2. Prijatím objednávky vzniká objednávateľovi povinnosť zložiť na bankový účet zhotoviteľa zálohu vo výške 50% cenovej kalkulácie, a to v lehote najneskôr do 4 pracovných dní od vystavenia objednávky. Všetky prijaté zálohové platby budú predmetom zálohových faktúr zhotoviteľa a budú predmetom ďalšieho zúčtovania.

3.3. **Predmet plnenia.** Predmetom plnenia je dodávka a montáž plastových okien, dverí a ďalších stavebných prvkov (stien, fasád, zimných záhrad apod.), dem – ter, vrátane ich príslušenstva, podľa špecifikácie uvedenej v záväznej objednávke objednávateľa.

3.4. Ak nie je dohodnuté inak, službami poskytovanými zhotoviteľom podľa týchto VOP v rozsahu dojednanom v objednávke a ZoD sa rozumie najmä:

Demontáž stávajúcich okien a dverí - sa rozumie vybúranie pôvodných okien a dverí, vnútorných a vonkajších parapetov.

Ukotvenie výrobkov do stavebných otvorov a ich zaizolovanie - sa rozumie namontovanie okien a dverí do pripravených otvorov, kotviaci materiál a polyuretánová pena je súčasťou montáže

Inštalácia doplnkov okien a dverí – sa rozumie namontovanie parapiet, žalúzií, protihmyzových sietí, roliet a pod.

Murárske zapravenie ostenia- sa rozumie začistenie vnútorného, vonkajšieho ostenia a parapiet nie sadrovou stierkou.

Murárske zapravenia „kastlíkového“ ostenia- sa rozumie, že ide o rôznu šírku vnútorného a vonkajšieho ostenia, rozmer okna sa zvyčajne prispôbuje vonkajšiemu ostению a vnútorné ostenie treba murárskymi prácami zúžiť k rámu okna.

Preskúvanie funkčnosti výrobkov- sa rozumie poučenie o správnej obsluhu, údržbe a fyzické odskúšanie funkčnosti okien a dverí za prítomnosti montéra a objednávateľa.

Odvoz a likvidácia pôvodných okien a dverí

Upratovanie a likvidácia stavebného odpadu vzniknutého inštaláciou výrobkov.

Doprava

3.5. Zhotoviteľ je pri splnení ostatných podmienok stanovených v objednávke a týchto VOP povinný dielo vykonať riadne, včas a na svoje nebezpečenstvo. Povinnosť dodania a montáže diela môže zhotoviteľ splniť aj prostredníctvom jeho zmluvných partnerov a poverených osôb.

3.6. Objednávateľ je okrem ďalších podmienok podľa týchto VOP najmä povinný poskytnúť zhotoviteľovi neobmedzenú súčinnosť, dielo prevziať a zaplatiť zhotoviteľovi za vykonanie diela dohodnutú odplatu.

3.7. Položky a práce, ktoré nie sú uvedené v týchto VOP alebo v objednávke objednávateľa sa považujú za navyše práce, ktoré nie sú zahrnuté v cenovej kalkulácii a sú predmetom osobitnej dohody zmluvných strán, inak za ich vykonanie prináleží zhotoviteľovi cena obvyklá.

3.8. Objednávateľ je pri plnení ostatných podmienok stanovených v objednávke a týchto VOP povinný:

- sprístupniť miesto montáže za účelom zamerania v dohodnutom termíne,
- pripraviť a sprístupniť miesto montáže na montáž v dohodnutom čase,
- zabezpečiť pre zhotoviteľa prívod vody a elektrickej energie na mieste montáže,
- oznámiť pod sankciou náhrady škody včas zhotoviteľovi prípadné prekážky zhotovenia diela,
- prebrať dielo podpísaním preberacieho protokolu,
- zaplatiť za vykonané dielo a s ním súvisiace činnosti dohodnutú odplatu riadne a včas v termínoch podľa tejto zmluvy, objednávky alebo všeobecných obchodných podmienok.

3.9. **Dodacie podmienky a odovzдание diela.** Termín dodania diela je obvykle od 3 do 6 kalendárnych týždňov od zamerania. Najneskôr sa zhotoviteľ zaväzuje vykonať dielo do konca 6. kalendárneho týždňa po pripísaní zálohy podľa čl. 3.2. VOP na účet zhotoviteľa.

3.10. Dodávka a montáž plastových okien a dverí /vrátane príslušenstva/ bude zrealizovaná v termíne stanovenom v zhotoviteľom potvrdenéj objednávke podľa bodu 3.1. týchto VOP.

3.11. Termín plnenia môže byť primerane predĺžený s ohľadom na nepredvídané udalosti, ktoré nebudú spôsobené zhotoviteľom. Takou udalosťou môžu byť napríklad aj nepriaznivé klimatické podmienky, neposkytnutie dostatočnej súčinnosti objednávateľom, apod.

3.12. Termín plnenia podľa bodu 3.1. týchto VOP sú pre zhotoviteľa záväzné len ak:

- objednávateľ zabezpečí stavebnú pripravenosť potrebnú k zameraniu stavebných otvorov v dohodnutom termíne; v prípade prekážok zamerania na strane objednávateľa sa rozmerová špecifikácia výrobkov dem – ter stanoví podľa projektovej dokumentácie objednávateľa,
- objednávateľ uhradil riadne a včas zálohovú platbu podľa bodu 3.2. VOP na účet zhotoviteľa,
- v prípade neposkytnutia súčinnosti objednávateľom alebo v po dobu akéhokoľvek omeškania objednávateľa nie je zhotoviteľ v omeškaní s vykonaním diela.

3.13. Splnenie predmetu tejto zmluvy pred dohodnutým termínom nie je vylúčené.

3.14. **Odvodzanie a prevzatie diela.** Dielo sa protokolárne odovzdáva objednávateľovi. Súčasťou odovzdania diela je aj skúška funkčnosti a bezchybnosti realizovaného diela. Zákazník je povinný ihneď po prevzatí diela odstrániť z okien a dverí ochrannú fóliu. Súčasťou dodávky sú Dodací list; v prípade montáže Odovzdávací a preberací protokol; Typy na obsluhu a údržbu, sprievodný technický list.

3.15. **Ďalšie podmienky dodania.** Objednávateľ berie na vedomie, že napriek odbornej starostlivosti a opatrnosti pracovníkov zhotoviteľa môže pri demontáži pôvodných okien a dverí dôjsť k poškodeniu fasád, muríva, omietky, maľby, obkladov a parapetov príľahlých k stavebnému otvoru. Okrem toho berie objednávateľ na vedomie, že pri murárskom zapravení nemusí byť dosiahnuté identity novej omietky s pôvodnou z dôvodov jej opotrebenia poveternostnými vplyvmi, z dôvodov rozdielnosti použitých materiálov apod., a že vplyvom nepriaznivých vlhkových pomerov v obytnom priestore taktiež môže dôjsť k dočasnému roseniu okien či príľahlých stien.

3.16. Ak pri montáži výrobkov zhotoviteľa dôjde k zisteniu zmeny podmienok, za ktorých bola uzatvorená záväzná objednávka, resp. ZoD (napr. podstatné odlišnosti rozmerov stavebných otvorov vzhľadom k dojednaným rozmerom výrobkov, nevhodné úpravy stavby vykonané objednávateľom, uvoľnené murivo z dôvodu zlého stavu nehnuteľnosti, nevhodné murivo z materiálov nevhodných pre inštaláciu výrobkov zhotoviteľa apod.), má zhotoviteľ nárok na úhradu všetkých dodatočných nákladov, spojených s dokončením zmluvne dojednaného diela napriek týmto skutočnostiam. Okrem toho má zhotoviteľ právo na primerané predĺženie termínu dodania diela.

3.17. Ak objednávateľ pri ukončení diela požaduje dodať výrobky, tovar a práce, ktoré neboli predmetom objednávky alebo zmluvy, musí tak urobiť písomne formou samostatnej objednávky alebo zmluvy. Zápisy na preberacom protokole alebo dodacom liste nebudú pre tento účel akceptované ako objednávka.

3.18. **Cena a zmena ceny za vykonanie diela.** Cenu dojednanú podľa bodu 7. Objednávky možno zmeniť jednostranne zhotoviteľom iba v prípade zmeny technickej špecifikácie diela zo strany objednávateľa; takúto zmenu je možné urobiť najneskôr do 24 hodín po zameraní diela zhotoviteľom,

3.19. Splatnosť finančných záväzkov objednávateľa, ak nie je dohodnuté inak, je všeobecne 7 dní odo dňa vystavenia faktúry, resp. odo dňa vzniku povinnosti k plateniu. Za deň zaplatenia finančného záväzku objednávateľa sa považuje deň pripísania platby na účet zhotoviteľa. Objednávateľ nemá právo z dôvodov reklamácie odkladať platby alebo si započítavať vzájomné nároky z akýchkoľvek zmluvných alebo zákonných vzťahov so zhotoviteľom bez predchádzajúceho súhlasu zhotoviteľa.

3.20. **Vlastnícke právo k dielu.** Vlastnícke právo k dielu prechádza na objednávateľa až dňom úplného zaplatenia ceny za dielo, resp. dňom splnenia všetkých záväzkov objednávateľa voči zhotoviteľovi, a to vrátane DPH.

3.21. **Nebezpečenstvo škody na diele.** Nebezpečenstvo škody na diele prechádza na objednávateľa okamihom montáže diela do ním určenej stavby a podpisom Preberacieho protokolu.

3.22. **Údržba.** Pre zaručenie funkčnosti kovania okien a dverí je nutné najmenej raz za roku ošetriť olejom. Je potrebné použiť prostriedky na ošetrovanie také, ktoré nenarušujú antikorošnú úpravu kovaní.

3.23. **Čistenie.** Všeobecné znečistenie na povrchu PVC profilov a skiel sa ľahko odstráni jednoduchým prostriedkom na riad alebo chemickými prostriedkami určenými na PVC.

3.24. **Vetranie.** Výmenou pôvodných okien za plastové okná sa odporúča zmeniť vetracie návyky za účelom zníženia nákladov na vykurovanie a zároveň zabrániť tvorbe plesní.

Odporúča sa ráno vetrať 5-10 min. všetky miestnosti a v priebehu dňa vetrať 2-3 krát podľa množstva vlhkosti. Okná sa otvárajú doširoka čo zabezpečí výmenu vzduchu v miestnosti za najkratší čas. Počas vetrania teplotu nenechať klesnúť pod + 15 °C.

3.25. **Reklamácie.** Zhotoviteľ nezodpovedá za vady spôsobené neodbornou obsluhou, alebo údržbou vykonanou v rozpore s návodmi k obsluhu.

3.26. Zhotoviteľ zodpovedá za vady diela v zmysle § 645 a násl. Občianskeho zákonníka. Zodpovedá pritom za vady, ktoré má dielo pri prevzatí objednávateľom.

3.27. **Záruka.** Zhotoviteľ preberá záruku za akosť diela. Záručná doba je 60 mesiacov na fyzikálne vlastnosti PVC profilov, funkčnosť okien a 24 mesiacov na montáž a príslušenstvo k oknám a dverám (parapety, žalúzie, siete proti hmyzu, prípadne iné). Záručná doba začína plynúť odo dňa prevzatia diela objednávateľom. Ak objednávateľ prevzal dielo až po dni, do ktorého mal povinnosť ho prevziať, plynie záručná doba už odo dňa, keď mal túto povinnosť. Záruka sa nevzťahuje na rosenie okien ktoré je spôsobené vysokou interiérovou vlhkosťou v miestnosti, tiež na poruchy, poškodenia a iné vady diela, ktoré vznikli ako dôsledok zanedbania pravidelnej údržby a ako dôsledok vysokej vnútornej vlhkosti v objekte, v ktorom bolo dielo namontované. Zhotoviteľ ďalej nezodpovedá za vady a poškodenia, ktoré vznikli v dôsledku akejkoľvek úpravy, alebo prispôsobenia diela prípadne jeho časti objednávateľom, alebo iným subjektom, ktorý na to nebol oprávnený priamo zhotoviteľom.

V prípade že zhotoviteľ nevykonáva montáž diela, vzťahuje sa záruka iba na výrobky, nie na funkčnosť po zabudovaní diela.

3.28. **Reklamácia väd.** Reklamácia väd musí byť vykonaná a doručená písomne zhotoviteľovi. Jej súčasťou musí byť číslo zmluvy, meno, adresa objednávateľa, kópia dodacieho listu na ktorej je vyznačená pozícia výrobku, kópia preberacieho protokolu a presný popis reklamovanej závady. Posúdenie opodstatnenosti reklamácie má v kompetencii výlučne zhotoviteľ. V prípade uznania reklamácie sa zmluvné strany dohodnú na spôsobe a lehote na odstránenie zistených väd. V prípade, že sa namieste zistí, že nejde o reklamáciu ale o servisný úkon je na kupujúcom, či spoplatnený servis využije. V takom prípade, však musí kupujúci uhradiť náklady spojené s posudzovaním takejto vady a dopravu toho, kto prišiel hlásenú reklamáciu posúdiť.

Ak je reklamácia oprávnená, dodávateľ ju odstráni čo najskôr.

4. OSTATNÉ DOJEDNANIA, PODMIENKY A ZÁVEREČNÉ USTANOVENIA

4.1. V prípade, že zhotoviteľ nedodrží termíny plnenia dojednané v tejto zmluve, uhradí objednávateľovi zmluvnú pokutu vo výške 0,5% z ceny predmetu plnenia za každý začatý mesiac omeškania.

4.2. V prípade omeškania objednávateľa s platením faktúry alebo akejkoľvek inej finančnej povinnosti voči zhotoviteľovi, uhradí objednávateľ zhotoviteľovi úroky z omeškania vo výške 0,1 % z nezaplatennej sumy za každý deň omeškania.

4.3. Zmluvné pokuty alebo sankcie hradí povinná strana nezávisle od toho či a v akej výške vznikne druhej strane škoda porušením povinnosti, ktorú možno vymáhať samostatne. Zmluvné pokuty a sankcie nemajú žiaden vplyv na rozsah zodpovednosti za škodu ktorejkoľvek zmluvnej strany za prípadné porušenia jej povinností.

4.4. **Odstúpenie od zmluvy.** Zhotoviteľ môže od zmluvy odstúpiť, ak objednávateľ mešká s úhradou zálohy o viac ako 10 dní po dohodnutom termíne, ďalej v prípade hrubého porušenia zmluvy, alebo v prípadoch stanovených Občianskym zákonníkom. Odstúpenie musí byť vykonané písomne a musí v ňom byť uvedený dôvod odstúpenia. Doručením odstúpenia objednávateľovi sa zmluva ruší.

4.5. V prípade odstúpenia objednávateľa od objednávky (s výnimkou prípadu podľa bodu 2.4. VOP) sa tento zaväzuje uhradiť v prospech predávajúceho odstupné vo výške 50% z dohodnutej odplaty za dielo, a to najneskôr v lehote do 10 dní po zrušení zmluvy.

4.6. **Doručovanie.** Doručovanie akýchkoľvek písomností sa vykoná na adresy zmluvných strán uvedených na objednávke, pokiaľ zmluvná strana neoznámí druhej zmluvnej strane zmenu adresy na doručovanie. Písomnosť sa považuje za doručeníú 5. dňom po jej odoslaní na vyššie uvedené adresy účastníkov, a to aj keď si ju adresát neprevzal, zásielka bola uložená na pošte, a adresát sa o uložení nedozvedel, poprípade bola vrátená odosielateľovi.

4.7. Zmluvné strany sa dohodli, že všetky informácie alebo skutočnosti, o ktorých sa v súvislosti a/alebo rámci tohto a/alebo iného ich s týmto súvisiaceho zmluvného vzťahu dozvedia, sú predmetom obchodného tajomstva zhotoviteľa. Objednávateľ sa podpisom objednávky a VOP zaväzuje k tomu, že informácie alebo skutočnosti, ktoré sú predmetom obchodného tajomstva zhotoviteľa bude uchovávať v tajnosti a dôvernosti a nebude také informácie alebo skutočnosti akýmkoľvek spôsobom reprodukovať ani poskytovať tretím osobám, alebo ich iným spôsobom využívať.

4.8. Objednávateľ v súvislosti so svojou prípadnou zodpovednosťou za porušenie podmienok záväznej objednávky, resp. pre prípady, s ktorými objednávka, zákonná úprava alebo tieto VOP spájajú vznik akéhokoľvek finančného alebo iného záväzku objednávateľa voči zhotoviteľovi vyhlasuje v zmysle ustanovenia § 558 Občianskeho zákonníka, že takto vzniknutý dlh voči zhotoviteľovi čo do dôvodu a výšky v plnom rozsahu uznáva.

4.9. Zmluvné strany vyhlasujú, že svoj zmluvný vzťah založili na základe ich slobodnej vôle a že objednávka, resp. zmluva nebola uzavretá za nápadne nevýhodných podmienok. Zmluvné strany ďalej vyhlasujú, že sa oboznámili so všetkými zmluvnými podmienkami, súhlasia s nimi a ich obsah je im zrozumiteľný, pričom na znak súhlasu s nimi vlastnoručne podpisujú objednávku a tieto VOP.

4.10. Objedávka aj tieto VOP sú vyhotovené v dvoch vyhotoveniach, z ktorých každá zo zmluvných strán dostane po jednom vyhotovení každého z dokumentov.

4.11. V neupravených otázkach platia ustanovenia Občianskeho zákonníka a ostatných všeobecne záväzných právnych predpisov Slovenskej republiky.

v NITRA, dňa 11.9. 2008

Z vyššie uvedeným podmienkami bez výhrady súhlasím:

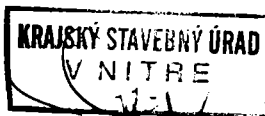

objednávateľ

Obchodné zastúpenie:
dem-ter SK, s.r.o.

Mosná 3
Nitra
949 01
Tel: 037 6523 316
Fax: 031 786 02 83
e-mail: nitra@dem-ter.sk
Nirsky príslušný systém TROCAL - 5 komerč
Rakúske celobodové kovanie MACO



Bankové spojenie:
SLOVENSKÁ SPORITELŇA
Č.Ú. 0239030830900
IČO 35950480
IČ DPH SK202045223

1208089401.KSÚ Nitra

Objednávateľ: KSÚ Nitra - p. Gajdoš	Položka: 43	cena: 722 853,00 Sk
IČO / R.Č.:	Zľava: 40%	-346 855,00 Sk
IČ DPH:	Cena po zľave:	375 998,00 Sk
Zápis v obchodnom registri:	Parapety vonkajšie	20 310,00 Sk
Bankové spojenie:	Parapety vnútorné	29 601,00 Sk
Adresa: Lemnická 44 Nitra	ZMSpojovacie rozčítovacie profily	3 617,00 Sk
Telefón: 0911 958 080	Osazené duplinky a príslušenstvo	5 673,00 Sk
Fax:	Montáž: 348,00m	66 124,00 Sk
E-mail:	Demontáž	20 981,00 Sk
Adresa stavby:	Murárska práca	62 844,00 Sk
Zástupca:	Murovanie	59 296,00 Sk
Dokončenie výroby:	Veľkoobjemová zľava	84 000,00 Sk
Termín montáže:	Súčet:	559 874,00 Sk
Stavbné rozmery zadat:	DPH: 19 %	106 376,10 Sk
Ďalšie dojednania:	Celkom:	666 250,00 Sk
Dátum: 31.7.2008	Záloha:	0,00 Sk
Spracoval: Moravčíková Stanislava	Spôsob platby: prevodom	
		22 715,45 €

Dátum: 31.7.2008

Spracoval: Moravčíková Stanislava

Dátum:

Podpis objednávateľa:

Porúčka číslo: 1208069401

Locácia: Armavir, S.R.O., Obchodná 6, Hore Smol' No - 58333974

Položka: 1

Rožmer rámu: 1450,0 x 1380,0 mm Stavebný otvor: 1470,0 x 1458,0 mm

Traca 7040

Základná cena: 13 218,00 Sk

Dvojitá okna s prečítaním

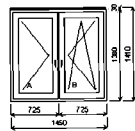

Farba (ext/int):	biela	
Stklo:	F4-16-14 číre k=1.1	
Rám:	82mm std	
Stĺpk:	82mm	
Krídlo:	78mm classic	
Podkladový:	28mm	
Klika:	kľučka okenná biela	
Doplnky:	Vonkajší parapet 1mm 9016-biel a, š=1450, h=150, 1ks	305,00 Sk
	Vnútri parapet Egger biely 9=1470, h=320, 1ks	659,00 Sk
	rozšírenie 30mm ø=1450,0mm	175,00 Sk

Počet kusov: 1 Cena za kus: 14 357,00 Sk

Cena celkom: 14 357,00 Sk

Položka: 2

Rožmer rámu: 1458,0 x 1380,0 mm Stavebný otvor: 1470,0 x 1458,0 mm

Traca 7040

Základná cena: 13 218,00 Sk

Dvojitá okna s prečítaním

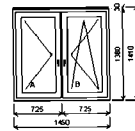

Farba (ext/int):	biela	
Stklo:	F4-16-14 číre k=1.1	
Rám:	82mm std	
Stĺpk:	82mm	
Krídlo:	78mm classic	
Podkladový:	28mm	
Klika:	kľučka okenná biela	
Doplnky:	Vonkajší parapet 1mm 9016-biel a, š=1450, h=150, 1ks	305,00 Sk
	Vnútri parapet Egger biely 9=1450, h=320, 1ks	663,00 Sk
	rozšírenie 30mm ø=1450,0mm	175,00 Sk

Počet kusov: 1 Cena za kus: 14 361,00 Sk

Cena celkom: 14 361,00 Sk

Ponuka čísla: 1208099401

Locustia Arm-ur:CE s r.o., Obchodná 6, Mirov Smol' No - 58333974

Položka: 3

Rožmer rámu: 1450,0 x 1380,0 mm

Stavebný otvor: 1470,0 x 1458,0 mm

tracel 7040

13 219,00 Sk

Dvojitá okna s prečítan

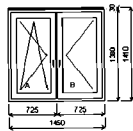

Základná cena:		13 219,00 Sk
Farba (ext/int):	biela	
Sklo:	F4-16-14 číre k=1.1	
Rám:	68mm std	
Stĺpek:	82mm	
Krídlo:	78mm classic	
Podkladový:	28mm	
Klika:	kľučka okenná biela	
Doplnky:	Vonkajší parapet 1mm 9016-biel s, š=1450, h=150, 1ks	305,00 Sk
	Vnútri parapet Egger biely	663,00 Sk
	š=1450, h=320, 1ks	
	rozšírení: 30mm, š=1450,0mm	175,00 Sk

Počet kusov: 1 Cena za kus: 14 361,00 Sk

Cena celkom: 14 361,00 Sk

Položka: 4

Rožmer rámu: 1468,0 x 1390,0 mm

Stavebný otvor: 1490,0 x 1458,0 mm

tracel 7040

13 230,00 Sk

Dvojitá okna s prečítan

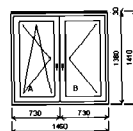

Základná cena:		13 230,00 Sk
Farba (ext/int):	biela	
Sklo:	F4-16-14 číre k=1.1	
Rám:	68mm std	
Stĺpek:	82mm	
Krídlo:	78mm classic	
Podkladový:	28mm	
Klika:	kľučka okenná biela	
Doplnky:	Vonkajší parapet 1mm 9016-biel s, š=1450, h=150, 1ks	305,00 Sk
	Vnútri parapet Egger biely	663,00 Sk
	š=1450, h=320, 1ks	
	rozšírení: 30mm, š=1450,0mm	175,00 Sk

Počet kusov: 1 Cena za kus: 14 382,00 Sk

Cena celkom: 14 382,00 Sk

Ponuka čísla: 1208099401

Locustia Armar-CE s r.o., Gvozdíčkova 6, Horeňovce, SR
 Smol. No. 5833/1974

Položka: 6

Rožmer rámu: 1480,0 x 1380,0 mm

Stavebný otvor: 1480,0 x 1458,0 mm

Traca 7040

Základná cena: 13 230,00 SK

Dvojdveré okno s prečítanom

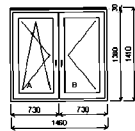

- Farba (ext/int): biela
- Stklo: F4-16-14t, číre k=1,1
- Rám: 68mm std
- Slupka: 82mm
- Krídlo: 78mm classic
- Podkladový: 28mm
- Klika: kľučka okenná biela
- Doplnky: Vonkajší parapet 1mm 5016-biela 305,00 SK
 s=1430, h=150, 1ks
 Vnúť parapet Egger biely 663,00 SK
 s=1480, h=320, 1ks
 rozšírenie 30mm d=1460,0mm 176,00 SK

Počet kusov: 1 Cena za kus: 14 382,00 SK

Cena celkom: 14 382,00 SK

Položka: 6

Rožmer rámu: 1468,0 x 1380,0 mm

Stavebný otvor: 1480,0 x 1458,0 mm

Traca 7040

Základná cena: 13 230,00 SK

Dvojdveré okno s prečítanom

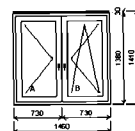

- Farba (ext/int): biela
- Stklo: F4-16-14t, číre k=1,1
- Rám: 68mm std
- Slupka: 82mm
- Krídlo: 78mm classic
- Podkladový: 28mm
- Klika: kľučka okenná biela
- Doplnky: Vonkajší parapet 1mm 5016-biela 308,00 SK
 s=1510, h=150, 1ks
 Vnúť parapet Egger biely 663,00 SK
 s=1480, h=320, 1ks
 rozšírenie 30mm d=1460,0mm 176,00 SK

Počet kusov: 1 Cena za kus: 14 385,00 SK

Cena celkom: 14 385,00 SK

Penuka žiela: 1208089401

Intercom: *Intercom SK s.r.o., Čimborovská 6, Mlna Smúľ No: 5031974*

Polozka: 7	Rozmer rámu: 880,0 x 820,0 mm	Stavebný otvor: 900,0 x 898,0 mm
-------------------	--------------------------------------	---

hoca 7040	Základná cena	5 610,00 Sk
	Farba (ext/int)	bela
	Sklo	F4-16-1M Zra k=1 1
	Rám	68mm stl
	Krídlo	78mm classic
	Podkladový	28mm
	Kľučka	kľučka okenná bela
	Doplňky	Vonkajší parapet 1mm 9016-bel 440,00 Sk
		a_s=2080, n=180, 1ks 360,00 Sk
		Vnút. parapet Egger-bely
		±=900, h=270, 1ks 107,00 Sk
		rozšírení 30mm d=860,0mm

Jednotné číslo



Počet kusov: 1 Cena za kus: 6 517,00 Sk

Cena celkom: 6 517,00 Sk

Polozka: 8	Rozmer rámu: 880,0 x 820,0 mm	Stavebný otvor: 900,0 x 898,0 mm
-------------------	--------------------------------------	---

hoca 7040	Základná cena	5 474,00 Sk
	Farba (ext/int)	bela
	Sklo	F4-16-1M Zra k=1 1
	Rám	68mm stl
	Krídlo	78mm classic
	Podkladový	28mm
	Kľučka	kľučka okenná bela
	Doplňky	Vonkajší parapet 1mm 9016-bel 440,00 Sk
		a_s=2080, n=180, 1ks 360,00 Sk
		Vnút. parapet Egger-bely
		±=900, h=270, 1ks 107,00 Sk
		rozšírení 30mm d=860,0mm

Jednotné číslo



Počet kusov: 1 Cena za kus: 6 381,00 Sk

Cena celkom: 6 381,00 Sk

Penúka číslo: 1208089401

Ličnica: demar s.r.o., Clementína 6, Miro Smú No: 58337974

Položka: 9
Traca 70AD

Rožmer rámu:	855,0 x 1320,0 mm	Stavebný otvor:	875,0 x 1468,0 mm
			6 747,00 Sk

Jednoduché okno

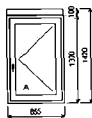

Ižikovaná cena:		6 747,00 Sk
Farba (ext/int):	biela	
Stklo:	F4-16-N4 číre k=1,1	
Rám:	88mm sld	
Křídlo:	78mm classic	
Podkladový	28mm	
Kľučka:	klučka okenná biela	
Doplnky:	Vnútr. parapet Egger biely s=865, h=240, 1ks	290,00 Sk
	rozšírení 100mm d=855,0mm	187,00 Sk

Počet kusov: 1 Cena za kus: 6 724,00 Sk

Cena celkom: 6 724,00 Sk

Položka: 10
Traca 70AD

Rožmer rámu:	855,0 x 1320,0 mm	Stavebný otvor:	875,0 x 1468,0 mm
			6 428,00 Sk

Jednoduché okno

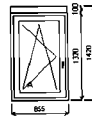

Ižikovaná cena:		6 428,00 Sk
Farba (ext/int):	biela	
Stklo:	F4-16-N4 číre k=1,1	
Rám:	60mm sld	
Křídlo:	78mm classic	
Podkladový	28mm	
Kľučka:	klučka okenná biela	
Doplnky:	Vonkajší parapet 1mm 9016-biela s=300, h=210, 2ks	1 349,00 Sk
	Vnútr. parapet Egger biely s=900, h=240, 1ks	301,00 Sk
	rozšírení 100mm d=855,0mm	187,00 Sk

Počet kusov: 1 Cena za kus: 8 246,00 Sk

Cena celkom: 8 246,00 Sk

Penuka Hela: 1208080401

Intercom: *Amor SK s.r.o., Clementina 6 Miro* Smal' No: 5031974

Polozka: 11

Roizmer r4ma: 855,0 x 1320,0 mm Stav6bn6j otvor: 875,0 x 1488,0 mm

Traca 70x40

Zakladn6 cena 6 429,00 Sk

Farba (ext/int) biela
 Sklo FA-16-NA Zra k=1 1
 Ram 68mm std
 Kridlo 78mm classic
 Podkladov6y 28mm
 Klucka klucka okenna biela
 Doplnky Vnut parapet Egger biely s=900, H=240, 1ks 301,00 Sk
 rozšir6ni 100mm d=655,0mm 187,00 Sk

Jednotlivo obrno

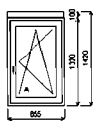

Počet kusov: 1 Cena za kus: 6 897,00 Sk

Cena celkom: 6 897,00 Sk

Polozka: 12

Roizmer r4ma: 855,0 x 1320,0 mm Stav6bn6j otvor: 875,0 x 1488,0 mm

Traca 70x40

Zakladn6 cena 6 247,00 Sk

Farba (ext/int) biela
 Sklo FA-16-NA Zra k=1 1
 Ram 68mm std
 Kridlo 78mm classic
 Podkladov6y 28mm
 Klucka klucka okenna biela
 Doplnky Vnut parapet Egger biely s=900, H=240, 1ks 301,00 Sk
 rozšir6ni 100mm d=655,0mm 187,00 Sk

Jednotlivo obrno

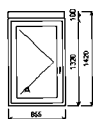

Počet kusov: 2 Cena za kus: 6 735,00 Sk

Cena celkom: 13 470,00 Sk

Penúka číslo: 1208080401 *Extrúzia: 4mm-12x10x0.5mm* *Číslo: 6.010* *Serial No.: 5031974*

Položka: 13	Rozmer rámu: 855,0 x 1320,0 mm	Stavebný otvor: 875,0 x 1400,0 mm
traca 7040	Základná cena: 6 247,00 Sk	

Jednotlivé otvory

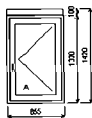

Základná cena:	biela	
Farba (ext/int):	biela	
Stie:	F4-16-104 čiré k=1.1	
Rám:	88mm stl.	
Kidlo:	78mm classic	
Podkladový:	28mm	
Kľučka:	klučka okenná biela	301,00 Sk
Doplnky:	Vnútr. garpat Egger biely s=900, h=240, 1ks rozštiepení 100mm d=465,0mm	197,00 Sk

Pečet kusov: 1 Cena za kus: 6 735,00 Sk

Cena celkom: 6 735,00 Sk

Položka: 14	Rozmer rámu: 865,0 x 780,0 mm	Stavebný otvor: 885,0 x 858,0 mm
traca 7040	Základná cena: 5 427,00 Sk	

Jednotlivé otvory



Základná cena:	biela	
Farba (ext/int):	biela	
Stie:	F4-16-104 čiré k=1.1	
Rám:	88mm stl.	
Kidlo:	78mm classic	
Podkladový:	28mm	
Kľučka:	klučka okenná biela	494,00 Sk
Doplnky:	Vonkajší garpat 1mm 9016-biela s=2130, h=210, 1ks Vnútr. garpat Egger biely s=900, h=260, 1ks rozštiepení 30mm d=866,0mm	320,00 Sk 106,00 Sk

Pečet kusov: 1 Cena za kus: 6 381,00 Sk

Cena celkom: 6 381,00 Sk

Penuka žiela: 1208089401

Intercom: *Intercom SK s.r.o., Clementina 6, Mlna Smúľ No. 5033974*

Polozka: 16	Rozmer rámu: 865,0 x 780,0 mm	Stavebný otvor: 885,0 x 858,0 mm
--------------------	--------------------------------------	---

Traca 7040

Základná cena		5 422,00 Sk
Farba (ext/int)	biela	
Sklo	FA-16-NA Zra k=1.1	
Rám	68mm std	
Krídlo	78mm classic	
Podkladový	28mm	
Kľučka	kľučka okenná biela	
Doplňky	Vonkajší parapet 1mm 9016-biel a ₁ 8=2130, h=210, 1ks	494,00 Sk
	Vnút. parapet Egger biely s=900, h=280, 1ks	360,00 Sk
	rozšírení 30mm d=866,0mm	105,00 Sk

Jednotlivé otvory



Počet kusov: 1 Cena za kus: 6 381,00 Sk

Cena celkom: 6 381,00 Sk

Polozka: 16	Rozmer rámu: 1498,0 x 1280,0 mm	Stavebný otvor: 1470,0 x 1468,0 mm
--------------------	--	---

Traca 7040

Základná cena		13 244,00 Sk
Farba (ext/int)	biela	
Sklo	FA-16-NA Zra k=1.1	
Rám	68mm std	
Slúpk	82mm	
Krídlo	78mm classic	
Podkladový	28mm	
Kľučka	kľučka okenná biela	
Doplňky	Vonkajší parapet 1mm 9016-biela s=1470, h=210, 1ks	366,00 Sk
	Vnút. parapet Egger biely s=1470, h=280, 1ks	475,00 Sk
	rozšírení 30mm d=1450,0mm	175,00 Sk

Otvárate otvory s presťahom

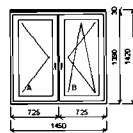

Počet kusov: 1 Cena za kus: 14 260,00 Sk

Cena celkom: 14 260,00 Sk

Penuka žiela: 1208089401

Intercom: *Intercom SK s.r.o., Clementina 6 Mlna Smol'ňo - 5031974*

Polozka: 17	Roizmer ráma: 865,0 x 1390,0 mm	Stavebný otvor: 865,0 x 1468,0 mm
-------------	---------------------------------	-----------------------------------

Roizmer ráma: 865,0 x 1390,0 mm	Základná cena	6 376,00 Sk
Roizmer ráma: 865,0 x 1390,0 mm	Farba (ext/vnit)	biela
Roizmer ráma: 865,0 x 1390,0 mm	Sklo	F4-16-1M Zra k=1,1
Roizmer ráma: 865,0 x 1390,0 mm	Rám	68mm stl
Roizmer ráma: 865,0 x 1390,0 mm	Krídlo	78mm classic
Roizmer ráma: 865,0 x 1390,0 mm	Podkladový	28mm
Roizmer ráma: 865,0 x 1390,0 mm	Kľučka	klučka okenná biela
Roizmer ráma: 865,0 x 1390,0 mm	Doplňky	Vnut parapet Egger biely s=890, h=270, 1ks rozšírení 30mm d=865,0mm
		356,00 Sk
		106,00 Sk

Jednotlivé oiazo

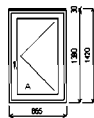

Počet kusov: 2 Cena za kus: 6 837,00 Sk

Cena celkom: 13 674,00 Sk

Polozka: 18	Roizmer ráma: 865,0 x 1390,0 mm	Stavebný otvor: 865,0 x 1468,0 mm
-------------	---------------------------------	-----------------------------------

Roizmer ráma: 865,0 x 1390,0 mm	Základná cena	6 544,00 Sk
Roizmer ráma: 865,0 x 1390,0 mm	Farba (ext/vnit)	biela
Roizmer ráma: 865,0 x 1390,0 mm	Sklo	F4-16-1M Zra k=1,1
Roizmer ráma: 865,0 x 1390,0 mm	Rám	68mm stl
Roizmer ráma: 865,0 x 1390,0 mm	Krídlo	78mm classic
Roizmer ráma: 865,0 x 1390,0 mm	Podkladový	28mm
Roizmer ráma: 865,0 x 1390,0 mm	Kľučka	klučka okenná biela
Roizmer ráma: 865,0 x 1390,0 mm	Doplňky	Vnut parapet Egger biely s=890, h=270, 1ks
Roizmer ráma: 865,0 x 1390,0 mm		Vonkušný parapet 11mm Ø16-biela - s=360, h=195, 2ks
		356,00 Sk
		1 206,00 Sk
		106,00 Sk

Jednotlivé oiazo

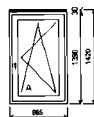

Počet kusov: 1 Cena za kus: 8 291,00 Sk

Cena celkom: 8 291,00 Sk

Penuka čísla: 1208089401

Intercom: *Intercom SK s.r.o., Clementina 6, Bratislava* Smúč. číslo: 50331974

Položka: 19	Rožmer ráma: 865,0 x 1390,0 mm	Stavebný otvor: 865,0 x 1468,0 mm
Typ: 7040	Základná cena	6 376,00 Sk

Jednotlivé časti:

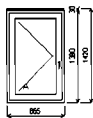

Farba (ext/int):	biela	
Sklo:	F4-16-164 Zra k=1.1	
Rám:	68mm std	
Krídlo:	78mm classic	
Podkladový:	28mm	
Kľučka:	klučka okenná biela	360,00 Sk
Doplňky:	Vnútr parapet Egger biely s=900, h=270, 1ks rozšírení 30mm d=865,0mm	105,00 Sk

Počet kusov: 2 Cena za kus: 6 841,00 Sk

Cena celkom: 13 682,00 Sk

Položka: 20	Rožmer ráma: 865,0 x 1390,0 mm	Stavebný otvor: 865,0 x 1468,0 mm
Typ: 7040	Základná cena	6 544,00 Sk

Jednotlivé časti:

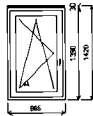

Farba (ext/int):	biela	
Sklo:	F4-16-164 Zra k=1.1	
Rám:	68mm std	
Krídlo:	78mm classic	
Podkladový:	28mm	
Kľučka:	klučka okenná biela	360,00 Sk
Doplňky:	Vnútr parapet Egger biely s=900, h=270, 1ks rozšírení 30mm d=865,0mm	105,00 Sk

Počet kusov: 1 Cena za kus: 7 009,00 Sk

Cena celkom: 7 009,00 Sk

Penuka čísla: 1208099401

Ličnica: Armar SK s.r.o., Olomoucká 6, Město Smolná 5833994

Polozka: 21	Rozmer rámu: 2650,0 x 820,0 mm	Stavebný otvor: 2870,0 x 868,0 mm
-------------	--------------------------------	-----------------------------------

Traca 7040

Základná cena:	13 672,00 Sk
Farba (ext/int):	biela
Sklo:	F4-16-14 číra k=1.1
Rám:	60mm stl.
Kamplér:	82mm
Kridlo:	FIX
	70mm classic
Podkladový	26mm
Klika:	26mm
	žadna
	klučka okenná biela
Doplňky:	Vonkajší parapet 1mm Ø16-biela 1 034,00 Sk
	, s=5750, h=190, 1ks
	Vnútri parapet Egger biely 644,00 Sk
	s=2650, h=240, 1ks

Traciehla okna s 2-rymi profilami

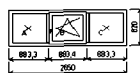

* standard *

Počet kusov: 1 Cena za kus: 15 600,00 Sk

Cena celkom: 16 800,00 Sk

Polozka: 22	Rozmer rámu: 2650,0 x 820,0 mm	Stavebný otvor: 2870,0 x 868,0 mm
-------------	--------------------------------	-----------------------------------

Traca 7040

Základná cena:	13 672,00 Sk
Farba (ext/int):	biela
Sklo:	F4-16-14 číra k=1.1
Rám:	60mm stl.
Kamplér:	82mm
Kridlo:	FIX
	70mm classic
Podkladový	26mm
Klika:	26mm
	žadna
	klučka okenná biela
Doplňky:	Vnútri parapet Egger biely 648,00 Sk
	s=2650, h=240, 1ks

Traciehla okna s 2-rymi profilami



* standard *

Počet kusov: 1 Cena za kus: 14 520,00 Sk

Cena celkom: 14 620,00 Sk

Ponuka čísla: 1208089401

Interier: *Amor SK s.r.o., Clementina 6 Mlna Smúľ No. 5033974*

Položka: 23 Rozmer ráma: 1745,0 x 820,0 mm Stavbný otvor: 1765,0 x 868,0 mm

Typ: 7040

Základná cena 11 944,00 Sk
 Farba (ext/int) biela
 Sklo FA-16-NA číra k=1,1
 Rám 68mm std
 Šípik 82mm
 Kridlo 78mm classic
 Podkladový 28mm
 Kľuka kľučka okenná biela
 Doplnky Vonkajší parapet 1mm 3016-biela 348,00 Sk
 - s=1770, h=150, 1ks
 Vnút. parapet Egger biely 764,00 Sk
 s=1760, h=320, 1ks

Otváracie okno s plechom

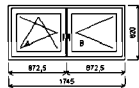

Počet kusov: 1 Cena za kus: 13 076,00 Sk

Cena celkom: 13 076,00 Sk

Položka: 24 Rozmer ráma: 1778,0 x 820,0 mm Stavbný otvor: 1790,0 x 868,0 mm

Typ: 7040

Základná cena 11 043,00 Sk
 Farba (ext/int) biela
 Sklo FA-16-NA číra k=1,1
 Rám 68mm std
 Šípik 82mm
 Kridlo 78mm classic
 Podkladový 28mm
 Kľuka kľučka okenná biela
 Doplnky Vonkajší parapet 1mm 3016-biela 348,00 Sk
 - s=1770, h=150, 1ks
 Vnút. parapet Egger biely 801,00 Sk
 s=1800, h=320, 1ks

Otváracie okno s plechom

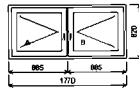

Počet kusov: 1 Cena za kus: 12 992,00 Sk

Cena celkom: 12 992,00 Sk

Ponuka čísla: 1208089401

Interier: *Interier SK s.r.o., Clementina 6, Mlna* Smúľ. Nč.: 5031974

Položka: 26 Rozmer rámu: 1455,0 x 2020,0 mm Stavbný otvor: 1475,0 x 2068,0 mm

Traca 7040 Základná cena 14754,00 Sk

Dvostranné okno s nastaviteľnou

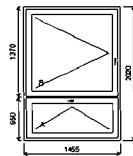

Farba (extériu) biela
 Sklo FA:16-14 Zra k=1,1
 Rám 62mm std
 Šípik 82mm
 Kridlo 78mm classic
 Podkladový 28mm
 Kľuka kľučka okenná biela
 Doplnky Vonkajší parapet 1mm 9016-biela
 s=1450, h=165, 1ks
 Vnútri parapet Egger biely
 s=1465, h=270, 1ks

321,00 Sk

569,00 Sk

Počet kusov: 1 Cena za kus: 15 644,00 Sk

Cena celkom: 15 644,00 Sk

Položka: 26 Rozmer rámu: 1445,0 x 2020,0 mm Stavbný otvor: 1465,0 x 2068,0 mm

Traca 7040 Základná cena 14722,00 Sk

Dvostranné okno s nastaviteľnou

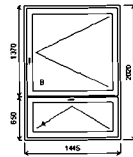

Farba (extériu) biela
 Sklo FA:16-14 Zra k=1,1
 Rám 62mm std
 Šípik 82mm
 Kridlo 78mm classic
 Podkladový 28mm
 Kľuka kľučka okenná biela
 Doplnky Vonkajší parapet 1mm 9016-biel
 s=1462, h=165, 1ks
 Vnútri parapet Egger biely
 s=1460, h=270, 1ks

319,00 Sk

567,00 Sk

Počet kusov: 2 Cena za kus: 15 608,00 Sk

Cena celkom: 31 216,00 Sk

Penzka číslo: 1208098401

Ličenie: 4m-ker SK s.r.o. - Čermeňová 4, Hruša Smúľ NO - 5031974

Položka: 27 Rozmer rámu: 596,8 x 2322,8 mm Staviteľný otvor: 596,8 x 2370,8 mm

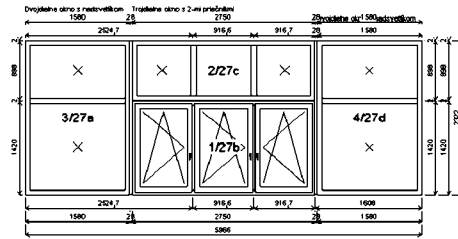

<p>Pozícia 27a 1580.Dx2322.D mm 1 ks 9 961,00 Sk</p> <p>Základná cena: 9 961,00 Sk</p> <p>Farba (extérior): biela</p> <p>Sklo: F4-16-1M šie k=1.1</p> <p>Rám: 68mm stl</p> <p>Stĺpik: 62mm</p> <p>Krídlo: FX</p> <p>Podkladový: 28mm</p> <p>Klika: žiadná</p>	<p>Základná cena: 9 961,00 Sk</p> <p>Farba (extérior): biela</p> <p>Sklo: F4-16-1M šie k=1.1</p> <p>Rám: 68mm stl</p> <p>Stĺpik: 62mm</p> <p>Krídlo: FX</p> <p>Podkladový: 28mm</p> <p>Klika: žiadná</p>
<p>Pozícia 27b 2750.Dx1420.D mm 1 ks 22 319,00 Sk</p> <p>Základná cena: 22 319,00 Sk</p> <p>Farba (extérior): biela</p> <p>Sklo: F4-16-1M šie k=1.1</p> <p>Rám: 68mm stl</p> <p>Kamplér: 62mm</p> <p>Krídlo: 78mm classic</p> <p>Podkladový: 28mm</p> <p>Klika: kručka okenná biela</p> <p>Doprinky: Vonkajší parapet 1mm 5010-biela, 3=0000, H=160, 1ks 1 126,00 Sk</p> <p>Vnúť parapet Egger biely 3=0560, H=250, 1ks 1 862,00 Sk</p>	<p>Spoje celkom 1 844,00 Sk</p> <p>ZM600730 Spoj skrytý 2mm</p> <p>ZM640800 Spoj Ie 8 7</p> <p>ZM640800 Spoj Ie 8 7</p>
<p>Pozícia 27c 2750.Dx900.D mm 1 ks 11 157,00 Sk</p> <p>Základná cena: 11 157,00 Sk</p> <p>Farba (extérior): biela</p> <p>Sklo: F4-16-1M šie k=1.1</p> <p>Rám: 68mm stl</p> <p>Kamplér: 62mm</p> <p>Krídlo: FX</p> <p>Klika: žiadná</p>	
<p>Pozícia 27d 1580.Dx2322.D mm 1 ks</p>	
<p>Počet kusov: 1 Cena za kus: 58 220,00 Sk</p> <p>Cena celkom: 58 220,00 Sk</p>	

Ponuka čísla: 1208098401

Ličnica: Arm-ur SK s.r.o., Chrenovská 6, Jirňa Smúť No: 58331974

Položka: 29 Rozmer rámu: 2924,0 x 3240,0 mm Stavbebný otvor: 2944,0 x 3288,0 mm

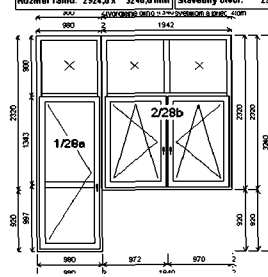

Pozícia 28a	900,0x3240,0 mm	1 ks	15 810,00 Sk
Základná cena	biela		
Farba (okrášľ.)	F4-16-NM bte k=1.1		
Sklo	88mm stđ		
Rám:	82mm		
Spôjk:	78mm classic		
Krídlo	Fix		
Podkladový	28mm		
Pevná priečka	82mm		
Kódka	krídka okenná biela		
	štvrtá		
Pozícia 28b	1940,0x2320,0 mm	1 ks	22 973,00 Sk
Základná cena	biela		
Farba (okrášľ.)	F4-16-NM bte k=1.1		
Sklo	88mm stđ		
Rám:	Kangifer		
Spôjk:	82mm		
Krídlo	78mm classic		
Podkladový	Fix		
Kódka	28mm		
	krídka okenná biela		
	štvrtá		
Doplňky:	Vonkajší parapet 1mm	850,00 Sk	
	9016-biela, š=4180,		
	h=105, 1ks		
	Vnúť parapet Egger biely	661,00 Sk	
	š=2060, h=250, 1ks		
Spoje	celkom	327,00 Sk	
	ZMS-43500 Spoj H		
	ZMS-43500 Spoj H		
	Počet kusov: 1	Cena za kus: 40 621,00 Sk	
	Cena celkom: 40 621,00 Sk		

Poručka číslo: 1208098401

Licencia: Arco-vo SE s.r.o., Clementina 6, Mlynský potok, Bratislava 1, SR
 Serial No.: 50331074

Polozka: 29 Rozmer rámu: 3022,0 x 3240,0 mm | Stavebný otvor: 3042,0 x 3298,0 mm

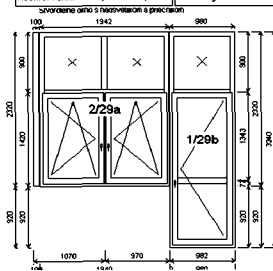

Pozícia 29a	1940,0x2300,0 mm	1 ks	
Základná cena			22 973,00 Sk
Farba (exist.)	biela		
Stĺp	F4-16-N4, šírka k=1.1		
Rám	68mm stĺ.		
Konfig.	62mm		
Krídlo	78mm classic		
	FIX		
Podkladový	28mm		
Klika	kľučka okenná biela		
	žiadna		
Doplnky	Vosťový parapet 1mm		850,00 Sk
	9016-biela, š=4180,		
	h=195, 1ks		
	Vnút. parapet Egger biely		661,00 Sk
	š=2080, h=250, 1ks		
Pozícia 29b	900,0x2240,0 mm	1 ks	
Základná cena			15 810,00 Sk
Farba (exist.)	biela		
Stĺp	F4-16-N4, šírka k=1.1		
Rám	68mm stĺ.		
Stĺpik	62mm		
Krídlo	78mm classic		
	FIX		
Podkladový	28mm		
Pevné prídely	62mm		
Klika	kľučka okenná biela		
	žiadna		
Spoj	celkom		665,00 Sk
	ZH6-4500 Spoj H		
	ZH6-40430 rozšírené 100mm		
Počet kusov:	1	Cena za kus:	40 959,00 Sk
Cena celkom:			40 959,00 Sk

Penuka čísla: 1208099401 Lisina: Loman SE s.r.o., Clementina 4 Hrná Serial No: 5031974

Položka: 30	Rožmer rámu: 2690,0 x 820,0 mm	Stavebný otvor: 2690,0 x 866,0 mm
Trasce ROAD	Základná cena	13 686,00 Sk

Farba (ext/int): biela
 Sklo: FA-16-14 číra k=1,1
 Rám: 60mm stl.
 Kmpfer: 82mm
 Kridlo: FX
 70mm classic
 Podkladový: 28mm
 Klika: žltá
 Kľučka okenná biela
 Doplnky: Vonkajší parapet 1mm 9016-biela 545,00 Sk
 - P=2690, H=190, 1ks
 Vnútri parapet Egger biely 644,00 Sk
 š=2690, H=250, 1ks

Trpasľové okno s 3mi preložkami



* zariadenie *

Pačet kusov: 3 Cena za kus: 15 074,00 Sk

Cena celkom: 45 222,00 Sk

Položka: 31	Rožmer rámu: 2690,0 x 820,0 mm	Stavebný otvor: 2670,0 x 866,0 mm
Trasce ROAD	Základná cena	13 672,00 Sk

Farba (ext/int): biela
 Sklo: FA-16-14 číra k=1,1
 Rám: 60mm stl.
 Kmpfer: 82mm
 Kridlo: FX
 70mm classic
 Podkladový: 28mm
 Klika: žltá
 Kľučka okenná biela
 Doplnky: Vonkajší parapet 1mm 9016-biela 604,00 Sk
 - š=2690, H=195, 1ks
 Vnútri parapet Egger biely 644,00 Sk
 š=2690, H=250, 1ks

Trpasľové okno s 3mi preložkami

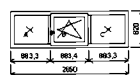

* zariadenie *

Pačet kusov: 1 Cena za kus: 15 120,00 Sk

Cena celkom: 15 120,00 Sk

Penuka Efela: 120809401

Licencia: *Armer-SK s.r.o., Olomoucko & Morava* Smal No: 5833994

Polozka: 32 Rozmer ramu: 2650,0 x 820,0 mm Stavbevy otvor: 2670,0 x 868,0 mm

Trasce 7040 Zakladna cena 13672,00 Sk

- Farba (ext/int) biela
- Sklo F4-16-164 čna k=1.1
- Rám 68mm sid
- Kampler 82mm
- Kridlo FX
- Podkladovy 78mm classic
- Klika 28mm
- Zadna 28mm
- Klička okenná biela
- Doplnky Vonkajši parapet 1mm 9016-biela 650,00 Sk
- , f=3100, h=195, 1ks
- Vnori parapet Egger-biely 1 016,00 Sk
- , s=2670, h=200, 1ks

Trasceva obrázok s 2-rym profilom

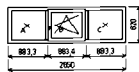

* zrušené *

Pocet kusov: 1 Cena za kus: 15 338,00 Sk

Cena celkom: 15 338,00 Sk

Polozka: 33 Rozmer ramu: 2650,0 x 820,0 mm Stavbevy otvor: 2670,0 x 868,0 mm

Trasce 7040 Zakladna cena 13672,00 Sk

- Farba (ext/int) biela
- Sklo F4-16-164 čna k=1.1
- Rám 68mm sid
- Kampler 82mm
- Kridlo FX
- Podkladovy 78mm classic
- Klika 28mm
- Zadna 28mm
- Klička okenná biela
- Doplnky Vonkajši parapet 1mm 9016-biela 610,00 Sk
- , s=2800, h=195, 1ks

Trasceva obrázok s 2-rym profilom

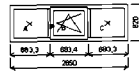

* zrušené *

Pocet kusov: 1 Cena za kus: 14 282,00 Sk

Cena celkom: 14 282,00 Sk

Penzka Hela: 120809401

Interier: *Amor SE s.r.o., Clementina & Miro* Smál No: 5031974

Položka: 34 Rozmer ráma: 1765,0 x 1690,0 mm Stavbný otvor: 1785,0 x 1788,0 mm
 Iloc 7040 Základná cena 9 067,00 Sk

Otvárateľná okna s priečnikom

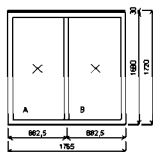

- Farba (ext/int): biela
- Sklo: FA-16-NA Zira k=1.1
- Rám: 68mm std
- Slipik: 82mm
- Krídlo: FX
- Podkladový: 28mm
- Klika: žltá
- Doplnky: Vonkajší parapet 1mm 3016-biela 407,00 Sk
 s=1780, h=195, 1ks
 Vnút. parapet Egger biely 545,00 Sk
 s=1760, h=200, 1ks
 rozširenie 30mm d=1765,0mm 213,00 Sk

Počet kusov: 1 Cena za kus: 10 252,00 Sk

Cena celkom: 10 252,00 Sk

Položka: 35 Rozmer ráma: 1790,0 x 820,0 mm Stavbný otvor: 1770,0 x 868,0 mm

Iloc 7040 Základná cena 11 615,00 Sk

Otvárateľná okna s priečnikom

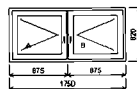

- Farba (ext/int): biela
- Sklo: FA-16-NA Zira k=1.1
- Rám: 68mm std
- Slipik: 82mm
- Krídlo: 78mm classic
- Podkladový: 28mm
- Klika: kľučka okenná biela
- Doplnky: Vonkajší parapet 1mm 3016-biela 367,00 Sk
 s=1770, h=165, 1ks
 Vnút. parapet Egger biely 788,00 Sk
 s=1770, h=360, 1ks

Počet kusov: 1 Cena za kus: 12 970,00 Sk

Cena celkom: 12 970,00 Sk

Ponuka čísla: 120809401

Intercom: *Intercom S.r.l.s., Clementina & Mino Smil 16 - 5031974*

Položka: 36 Rozmer rámu: 1445,0 x 2020,0 mm Stavbný otvor: 1465,0 x 2068,0 mm

Traca 7040 Základná cena 14 722,00 Sk

Dvadsať otno s nastavkom

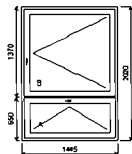

- Farba (ext/vnit) biela
- Sklo FA-16-NA Zra k=1.1
- Rám 68mm std
- Stĺpk 62mm
- Krídlo 78mm classic
- Podkladový 28mm
- Klika kľučka okenná biela
- Doplnky Vonkajší parapet 1mm 3016-biela 368,00 Sk
- , s=1460, h=210, 1ks
- Vnút. parapet Egger biely 567,00 Sk
- , s=1460, h=260, 1ks

Počet kusov: 1 Cena za kus: 15 657,00 Sk

Cena celkom: 15 657,00 Sk

Položka: 37 Rozmer rámu: 1750,0 x 820,0 mm Stavbný otvor: 1770,0 x 868,0 mm

Traca 7040 Základná cena 11 951,00 Sk

Dvadsať otno s prírodnou

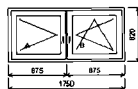

- Farba (ext/vnit) biela
- Sklo FA-16-NA Zra k=1.1
- Rám 68mm std
- Stĺpk 62mm
- Krídlo 78mm classic
- Podkladový 28mm
- Klika kľučka okenná biela
- Doplnky Vonkajší parapet 1mm 3016-biela 368,00 Sk
- , s=1750, h=155, 1ks
- Vnút. parapet Egger biely 788,00 Sk
- , s=1770, h=330, 1ks

Počet kusov: 1 Cena za kus: 13 108,00 Sk

Cena celkom: 13 108,00 Sk

Poruka žela: 1208089401

Ime: *Ime na SK s.r.o. - Glasovana & Miro* Smal No: 5031974

Položka: 38 **Rožmet rama: 1465,0 x 2040,0 mm** **Stavebný otvor: 1485,0 x 2088,0 mm**

troca 7040 **Zakladná cena 14 929,00 Sk**

Dvostrane okno s nadvetkom

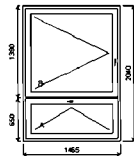

Farba (ext/vnit) biela
 Sklo FA-16-NA Zra k=1.1
 Ram 68mm std
 Stipik 62mm
 Kridlo 78mm classic
 Podkladový 28mm
 Kľuka kľučka okenná biela
 Doplnky Vonkajší parapet 1mm 3016-biela 352,00 Sk
 - s=1480, h=195, tks
 Vnút. parapet Belaboard biely 407,00 Sk
 s=1495, h=250, tks

Počet kusov: 1 Cena za kus: 15 588,00 Sk

Cena celkom: 15 588,00 Sk

Položka: 39 **Rožmet rama: 1495,0 x 2040,0 mm** **Stavebný otvor: 1475,0 x 2088,0 mm**

troca 7040 **Zakladná cena 14 736,00 Sk**

Dvostrane okno s nadvetkom

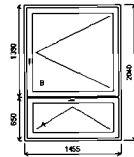

Farba (ext/vnit) biela
 Sklo FA-16-NA Zra k=1.1
 Ram 68mm std
 Stipik 62mm
 Kridlo 78mm classic
 Podkladový 28mm
 Kľuka kľučka okenná biela
 Doplnky Vonkajší parapet 1mm 3016-biela 352,00 Sk
 - s=1480, h=195, tks
 Vnút. parapet Egger biely 480,00 Sk
 s=1495, h=250, tks

Počet kusov: 1 Cena za kus: 15 628,00 Sk

Cena celkom: 15 628,00 Sk

Populka žela: 1208090401

Imena: *Armas SK s.r.o.*, Ciemenosa 6 Hns Smá 76 - 5931974

Polozka: 40

Rezmer ráma: 1460,0 x 2040,0 mm (Stavebný otvor: 1480,0 x 2068,0 mm)

Typ: 7040

14 912,00 Sk

Dvadréne okno s nadsvetlením

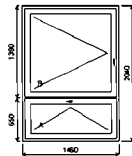

Základná cena
Farba (ext/vnit) biela
Sklo F4-16-164 Ziva k=1.1
Rám 68mm stg
Stipik 82mm
Kridlo 78mm classic
Podkladový 28mm
Klika kľučka okenná biela
Doplnky Vonkajší parapet 1mm 9016-biela 353,00 Sk
- S-1485, šir-195, 1ks
Vnút. parapet Egger biely 481,00 Sk
S-1490, šir-250, 1ks

Počet kusov: 1 Cena za kus: 15 646,00 Sk

Cena celkom: 15 646,00 Sk

Penúka číslo: 1208098401

Ličovník: Arm-ker SK s.r.o. - Gleninová 4, Hruša Smol' No. - 5033974

Položka: 41 Rozmer rámu: 2914,0 x 3260,0 mm | Stavbebný otvor: 2914,0 x 3300,0 mm

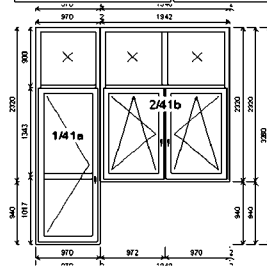

Polozica 41a	970,0x3260,0 mm	1 ks	15 787,00 Sk
Základná cena			
Farba (excl'nt)	biela		
Sklo	F4-16-1M šie k=1.1		
Rám.	68mm stl		
Slipak	62mm		
Kľučko	78mm classic		
	FK		
Podkladový	28mm		
Pevná píseňky	62mm		
Kľuka	kľučka okenná biela		
	štand		
Polozica 41b	1940,0x2320,0 mm	1 ks	22 973,00 Sk
Základná cena			
Farba (excl'nt)	biela		
Sklo	F4-16-1M šie k=1.1		
Rám.	68mm stl		
Kamplifer	62mm		
Kľučko	78mm classic		
	FK		
Podkladový	28mm		
Kľuka	kľučka okenná biela		
	štand		
Deplinky	Vonkajší parapet 1mm	850,00 Sk	
	9016-biela, š=4160,		
	h=195, 1ks		
	Vnútr. parapet Egger biely	1 309,00 Sk	
	š=4200, h=250, 1ks		
Spoj	celkom	327,00 Sk	
	Zh643600 Spoj H		
	Zh643600 Spoj H		

Počet kusov: 1 Cena za kus: 41 256,00 Sk
Cena celkom: 41 256,00 Sk

Penúka žiada: 1208099401

Licencia: 42-00-01 s r.o., Clementina 4, Mirov Smerč No - 58331974

Položka: 42 Rozmer rámu: 3012,0 x 3260,0 mm Stavbebný otvor: 3032,0 x 3300,0 mm

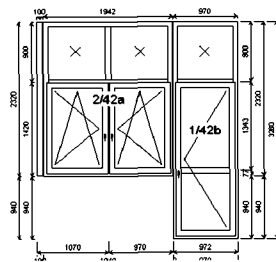

Pozícia 42a	1940,0x2330,0 mm	1 ks	
Základná cena	biela		22 973,00 Sk
Farba (oxidat)	F4-16-N4 šie k=1.1		
Sklo	68mm stl		
Rám:	62mm		
Konfig:	78mm classic		
Kidlo	FX		
Podkladový	26mm		
Klika	tučika okenná biela		
	žiadná		
Pozícia 42b	970,0x3260,0 mm	1 ks	
Základná cena	biela		15 797,00 Sk
Farba (oxidat)	F4-16-N4 šie k=1.1		
Sklo	68mm stl		
Rám:	62mm		
Späc:	78mm classic		
Kidlo	FX		
Podkladový	26mm		
Pevné priečky:	62mm		
Klika	tučika okenná biela		
	žiadná		
Spoge	celkom		665,00 Sk
	Zh543200 Spoj H		
	Zh540430 rozšírení 100mm		

Počet kusov: 1 Cena za kus: 39 435,00 Sk
Cena celkom: 39 435,00 Sk

Poručka číslo: 1208069401

Iskra: 4 s.r.o. s.r.o., Clementova 6, Mlna

Smial No.: 50331974

Polozka: 43

Rozmer ramu: 5986,0 x 2322,0 mm

Stavebný otvor: 6006,0 x 2370,0 mm

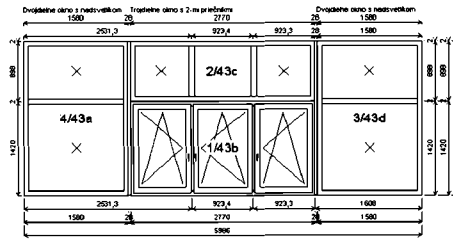

<p>Pozicia 43a 1590,0x2320,0 mm 1 ks 9 961,00 Sk</p> <p>Základná cena Farba (exclúdz) biela Sklo F4-16-N4 číro k=1.1 Rám: 68mm stb Súpis: 60mm Kodlo: FK Podkladový: 28mm Klika: žadná</p>	<p>Pozicia 43d 1690,0x2320,0 mm 1 ks 9 961,00 Sk</p> <p>Základná cena Farba (exclúdz) biela Sklo F4-16-N4 číro k=1.1 Rám: 68mm stb Súpis: 60mm Kodlo: FK Podkladový: 28mm Klika: žadná</p>
<p>Pozicia 43b 2770,0x1420,0 mm 1 ks 22 360,00 Sk</p> <p>Základná cena Farba (exclúdz) biela Sklo F4-16-N4 číro k=1.1 Rám: 68mm stb Kamplér: 62mm Kodlo: 78mm classic Príslušenstvo: 28mm Klika: kľučka sklenená biela Doplnky: Vontkajdi parapet 1mm 5016-biela, 3-4000, h=100, 1ks 1 126,00 Sk Vnút. parapet Egger biely 3-4000, h=250, 1ks 1 868,00 Sk</p>	<p>Spoje celkom 1 846,00 Sk</p> <p>ZMS00730 Spoj čistý 2mm ZMS40600 Spoj hr 67 ZMS40600 Spoj hr 67</p>
<p>Pozicia 43c 2770,0x690,0 mm 1 ks 11 417,00 Sk</p> <p>Základná cena Farba (exclúdz) biela Sklo F4-16-N4 číro k=1.1 Rám: 68mm stb Kamplér: 62mm Kodlo: FK Podkladový: 28mm Klika: žadná</p>	<p>Počet kusov: 1 Cena za kus: 58 526,00 Sk</p> <p>Cena celkom: 68 526,00 Sk</p>

Obchodné zastúpenie:

dem-ter SK, s.r.o.

Mostná 3

Nitra

349 01

Tel: 037 6523 316

Fax: 031 786 02 83

e-mail: nitra@dem-ter.sk

Nemecký profilový systém TROCAL - 5 komôr

Rakúske celoobvodové kovanie MACO



dem-ter

plastové okná a dvere

Bankové spojenie:

SLOVENSKÁ SPORITELŇA

Č. ú.: 0233903083/0900

1208089403.KSÚ Nitra

ČO: 35950480

Č DPH: SK2022045223

Objednávateľ: NR: Krajský stavebný úrad Nitra	Položiek: 2 cena: 10 842,00 Sk
	Zľava: 40% -4 337,00 Sk
IČO / R.č.: 37961667	Cena po zľave: 6 505,00 Sk
IČ DPH: 202178633	Parapety vonkajšie 460,00 Sk
Zápis v obchodnom registri:	Parapety vnútorné 531,00 Sk
Bankové spojenie:	Montáž: 6,580m 1 500,00 Sk
Adresa: Lomnická 44 Nitra 94901	Demontáž 474,00 Sk
	Murarske práce 1 421,00 Sk
Telefón: 0911/998890 / p. Gajdoš	Súčet: 10 891,00 Sk
Fax:	DPH: 19 % 2 069,30 Sk
E-mail:	Celkom: 12 960,00 Sk kurz 30,126 Sk/€ 430,19 €
Adresa stavby:	Záloha: 0,00 Sk
Zástupca:	Spôsob platby: prevodom
Dokončenie výroby:	
Termín montáže:	
Stavebné rozmery zadal:	

Ďalšie dojednania:

Dátum: 21.10.2008

Spracoval: Ingrid Krupová

Dátum: 23.10.2008

Podpis objednávateľa:

KRAJSKÝ STAVEBNÝ ÚRAD
V NITRE
- 1 -

Položka: 1

Rozmer rámu:	845,0 x 800,0 mm	Stavebný otvor:	865,0 x 848,0 mm
---------------------	-------------------------	------------------------	-------------------------

Trocal 70AD

Základná cena: 5 421,00 Sk

Farba (ext/int): biela

Sklo: F4-16-N4 číre k=1.1

Rám: 68mm std.

Křídlo: 78mm classic

Podkladový: 28mm

Kľúčka: kľučka okenná biela

Doplňky: Vonkajší parapet 1mm 9016-biela 460,00 Sk
, d=2070, hl=195, 1ksVnút. parapet Betaboard biely 264,00 Sk
d=870, hl=270, 1ks

Jednodielne okno

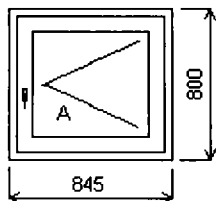

Počet kusov: 1 Cena za kus: 6 145,00 Sk

Cena celkom:	6 145,00 Sk
---------------------	--------------------

Položka: 2

Rozmer rámu:	845,0 x 800,0 mm	Stavebný otvor:	865,0 x 848,0 mm
---------------------	-------------------------	------------------------	-------------------------

Trocal 70AD

Základná cena: 5 421,00 Sk

Farba (ext/int): biela

Sklo: F4-16-N4 číre k=1.1

Rám: 68mm std.

Křídlo: 78mm classic

Podkladový: 28mm

Kľúčka: kľučka okenná biela

Doplňky: Vnút. parapet Betaboard biely 267,00 Sk
d=880, hl=270, 1ks

Jednodielne okno

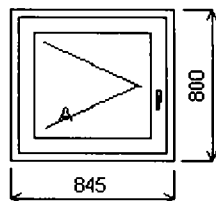

Počet kusov: 1 Cena za kus: 5 688,00 Sk

Cena celkom:	5 688,00 Sk
---------------------	--------------------

Obchodné zastúpenie:**dem-ter SK, s.r.o.**

Mostná 3
 Nitra
 249 01
 Tel: 037 6523 316
 Fax: 031 786 02 83
 e-mail: nitra@dem-ter.sk
 Nemecký profilový systém TROCAL - 5 komôr
 Rakúske celoobvodové kovanie MACO

**Bankové spojenie:**

SLOVENSKÁ SPORITEL'ŇA
 S. ú.: 0233903083/0900

1208089402.KSÚ Nitra

ČO: 35950480

Č DPH: SK2022045223

Objednávateľ: Krajský stavebný úrad v Nitre	Položiek: 1 cena: 1 684,00 Sk
IČO / R.č.: 37961667	Medzi súčet: 1 684,00 Sk
IČ DPH: 2021784633	Montáž: 0,00 Sk
Zápis v obchodnom registri:	
Bankové spojenie:	
Adresa: Lomnická 44 Nitra 94901	Doprava: 0,00 Sk
Telefón: 0911/998890	Súčet: 1 684,00 Sk
Fax:	DPH: 19 % 320,00 Sk
E-mail:	Celkom: 2 004,00 Sk kurz 30,126 Sk/€ 66,52 €
Adresa stavby:	Záloha: 0,00 Sk
Zástupca:	Spôsob platby: prevodom
Dokončenie výroby:	
Termín montáže:	
Stavebné rozmery zadal:	

Ďalšie dojednania:

Dátum: 2.10.2008
Spracoval: Ingrid Krupová

Dátum: 23.10.2008
Podpis objednávateľa:



Položka: 1

Rozmer rámu: 1745,0 x 820,0 mm	Stavebný otvor: 1765,0 x 868,0 mm
---------------------------------------	--

Základná cena:	výrobok T70A_HDS	
Farba (ext/int):	000 biela	
Sklo:	.DTS-16-oDKBI Drôtosklo-Dubová kôra biela	
Rám:	616130 68mm std.	
Stípič:	630240 82mm	
Kridlo:	626740 78mm elegance	
Podkladový	945536 28mm	
Klika:	STD kľučka okenná biela	
Doplnky:	SKLO Drôtosklo+ dubová kôra 6-16-4 rozmer: 693,5 X 614,0 2ks	1 684,00 Sk

Počet kusov: 1 Cena za kus: 1 684,00 Sk

Cena celkom:	1 684,00 Sk
---------------------	--------------------

Obchodné zastúpenie:

dem-ter SK, s.r.o.

Mostná 3

Nitra

349 01

Tel: 037 6523 316

Fax: 031 786 02 83

e-mail: nitra@dem-ter.sk

Nemecký profilový systém TROCAL - 5 komôr

Rakúske celoobvodové kovanie MACO



dem-ter

plastové okná a dvere

Bankové spojenie:

SLOVENSKÁ SPORITELŇA

Č. ú.: 0233903083/0900

1208089403.KSÚ Nitra

ČO: 35950480

Č DPH: SK2022045223

Objednávateľ: NR: Krajský stavebný úrad Nitra	Položiek: 2 cena: 10 842,00 Sk
	Zľava: 40% -4 337,00 Sk
IČO / R.č.: 37961667	Cena po zľave: 6 505,00 Sk
IČ DPH: 202178633	Parapety vonkajšie 460,00 Sk
Zápis v obchodnom registri:	Parapety vnútorné 531,00 Sk
Bankové spojenie:	Montáž: 6,580m 1 500,00 Sk
Adresa: Lomnická 44 Nitra 94901	Demontáž 474,00 Sk
	Murarske práce 1 421,00 Sk
Telefón: 0911/998890 / p. Gajdoš	Súčet: 10 891,00 Sk
Fax:	DPH: 19 % 2 069,30 Sk
E-mail:	Celkom: 12 960,00 Sk kurz 30,126 Sk/€ 430,19 €
Adresa stavby:	Záloha: 0,00 Sk
Zástupca:	Spôsob platby: prevodom
Dokončenie výroby:	
Termín montáže:	
Stavebné rozmery zadal:	

Ďalšie dojednania:

Dátum: 21.10.2008

Spracoval: Ingrid Krupová

Dátum: 23.10.2008

Podpis objednávateľa:

KRAJSKÝ STAVEBNÝ ÚRAD
V NITRE
- 1 -

Položka: 1

Rozmer rámu:	845,0 x 800,0 mm	Stavebný otvor:	865,0 x 848,0 mm
---------------------	-------------------------	------------------------	-------------------------

Trocal 70AD

Základná cena: 5 421,00 Sk

Farba (ext/int): biela

Sklo: F4-16-N4 číre k=1.1

Rám: 68mm std.

Křídlo: 78mm classic

Podkladový: 28mm

Kľúčka: kľučka okenná biela

Doplňky: Vonkajší parapet 1mm 9016-biela 460,00 Sk
, d=2070, hl=195, 1ksVnút. parapet Betaboard biely 264,00 Sk
d=870, hl=270, 1ks

Jednodielne okno

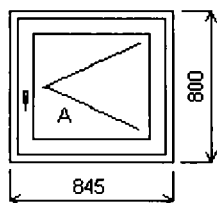

Počet kusov: 1 Cena za kus: 6 145,00 Sk

Cena celkom: 6 145,00 Sk**Položka: 2**

Rozmer rámu:	845,0 x 800,0 mm	Stavebný otvor:	865,0 x 848,0 mm
---------------------	-------------------------	------------------------	-------------------------

Trocal 70AD

Základná cena: 5 421,00 Sk

Farba (ext/int): biela

Sklo: F4-16-N4 číre k=1.1

Rám: 68mm std.

Křídlo: 78mm classic

Podkladový: 28mm

Kľúčka: kľučka okenná biela

Doplňky: Vnút. parapet Betaboard biely 267,00 Sk
d=880, hl=270, 1ks

Jednodielne okno

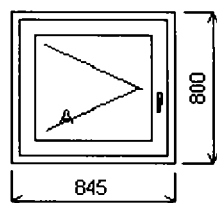

Počet kusov: 1 Cena za kus: 5 688,00 Sk

Cena celkom: 5 688,00 Sk

Obchodné zastúpenie:**dem-ter SK, s.r.o.**

Mostná 3
 Nitra
 149 01
 Tel: 037 6523 316
 Fax: 031 786 02 83
 e-mail: nitra@dem-ter.sk
 Nemecký profilový systém TROCAL - 5 komôr
 Rakúske celoobvodové kovanie MACO

**Bankové spojenie:**

SLOVENSKÁ SPORITELŇA
 S. ú.: 0233903083/0900

1208089402.KSÚ Nitra

ČO: 35950480

Č DPH: SK2022045223

Objednávateľ: Krajský stavebný úrad v Nitre	Položiek: 1 cena: 1 684,00 Sk
IČO / R.č.: 37961667	Medzi súčet: 1 684,00 Sk
IČ DPH: 2021784633	Montáž: 0,00 Sk
Zápis v obchodnom registri:	
Bankové spojenie:	
Adresa: Lomnická 44 Nitra 94901	Doprava: 0,00 Sk
Telefón: 0911/998890	Súčet: 1 684,00 Sk
Fax:	DPH: 19 % 320,00 Sk
E-mail:	Celkom: 2 004,00 Sk kurz 30,126 Sk/€ 66,52 €
Adresa stavby:	Záloha: 0,00 Sk
Zástupca:	Spôsob platby: prevodom
Dokončenie výroby:	
Termín montáže:	
Stavebné rozmery zadal:	

Ďalšie dojednania:

Dátum: 2.10.2008
Spracoval: Ingrid Krupová

Dátum: 23.10.2008
Podpis objednávateľa:

**KRAJSKÝ STAVEBNÝ ÚRAD
 V NITRE
 - 1 -**

Položka: 1

Rozmer rámu: 1745,0 x 820,0 mm	Stavebný otvor: 1765,0 x 868,0 mm
---------------------------------------	--

Základná cena:	výrobok T70A_HDS	
Farba (ext/int):	000 biela	
Sklo:	.DTS-16-oDKBI Drôtosklo-Dubová kôra biela	
Rám:	616130 68mm std.	
Stíplik:	630240 82mm	
Krídlo:	626740 78mm elegance	
Podkladový	945536 28mm	
Klika:	STD kľučka okenná biela	
Doplnky:	SKLO Drôtosklo+ dubová kôra 6-16-4 rozmer: 693,5 X 614,0 2ks	1 684,00 Sk

Počet kusov: 1 Cena za kus: 1 684,00 Sk

Cena celkom:	1 684,00 Sk
---------------------	--------------------