

OBJEDNÁVKA NA DODÁVKU A MONTÁŽ PLASTOVÝCH VÝPLNÍ STAVEBNÝCH OTVOROV



č. 246/2008 zo dňa 12.9.2008

uzatvorená podľa
ustanovenia § 631 a nasl. zákona č. 40/1964 Zb., Občianskeho zákonníka

medzi

Objednávateľom:

Meno a priezvisko:

Firma **Krajský stavebný úrad v Nitre**

dátum narodenia:

IČO **379 616 67**

DIČ **2021784633**

bytom/sídlo spol. **Lomnická 44, 949 01 Nitra**

tel. Číslo: **0911/998 890 – p.Gajdoš**

bankové spojenie **7000116312/8180**

zapísaný

a

Zhotoviteľom:

dem-ter SK s.r.o.,

so sídlom Clementisova č. 6, 949 01 NITRA

zapísaný v Obchodnom registri pri Okresnom súde v Nitre

v oddieli Sro, vl. č. 16991/N

IČO: 35 950 480

DIČ: 2022045223

bankové spojenie: Slovenská Sporiteľňa

číslo účtu: **0233903083 / 0900**

zastúpený: konateľom, pánom Františekom Mičekom

Preambula

1. Objednávateľ je fyzická osoba požadujúca od zhotoviteľa dodanie (výrobu a montáž) diela – plastových výplní stavebných otvorov (okien alebo dverí), a to v špecifikácii a za podmienok stanovených zmluvou o dielo (ďalej aj len ako „zmluva“), objednávkou objednávateľa, nej zodpovedajúcou produktovou a cenovou ponukou zhotoviteľa a všeobecnými obchodnými podmienkami zhotoviteľa.
2. Zhotoviteľ je výrobca a dodávateľ plastových výplní stavebných otvorov (okien a dverí) dem-ter.
3. Zmluvné strany majú záujem uzavrieť zmluvu o dielo a nie sú im známe akékoľvek skutočnosti tomu brániace.
4. Neoddeliteľnou súčasťou tejto objednávky sú Všeobecné obchodné podmienky zhotoviteľa v aktuálnom znení. V prípade rozporu medzi touto objednávkou a všeobecnými obchodnými podmienkami majú prednosť všeobecné obchodné podmienky zhotoviteľa.

Predmet a obsah objednávky

1. Predmetom tejto objednávky je výroba, dodávka a montáž plastových okien a dverí dem – ter z produkcie zhotoviteľa, vrátane príslušenstva, a to na nehnuteľnosti určenej objednávateľom nasledovne:
 - a) miesto stavby: Lomnická 44, Nitra
 - b) kontaktná osoba: p.Gajdoš
 - c) kontakt: 0911/998 890
2. Zhotoviteľ podľa tejto objednávky objednávateľa a následného zamerania technicky pripraví, vyrobí, dodá a namontuje plastové okná/plastové dvere dem – ter v špecifikácii podľa cenovej ponuky č. 1208089401 zo dňa 12.9.2008, ktorá je prílohou tejto objednávky.
3. Povinnosť dodania a montáže diela môže zhotoviteľ splniť aj prostredníctvom jeho zmluvných partnerov a poverených osôb.
4. Termín dodania diela je obvykle od 3 do 6 kalendárnych týždňov od zamerania.
5. Zameriavací protokol bude po jeho vykonaní prílohou tejto objednávky. Objednávateľ je povinný miesto vykonania diela zhotoviteľovi /jeho zmluvným partnerom/resp. povereným osobám v tejto lehote sprístupniť.
6. Dielo sa protokolárne odovzdáva objednávateľovi. Súčasťou odovzdania diela je aj skúška funkčnosti a bezchybnosti realizovaného diela.
7. Celková cena za vykonanie predmetu zmluvy je súčasťou cenovej ponuky č. 1208089401 zo dňa 12.9.2008.
8. Pri prijatí objednávky zhotoviteľom je objednávateľ povinný zložiť zálohu vo výške 50% cenovej kalkulácie, a to v lehote najneskôr do 4 pracovných dní od vystavenia objednávky. Všetky zálohy na vykonanie diela budú po vykonaní diela zúčtované v konečnej faktúre zhotoviteľa. Právo na vystavenie celkovej zúčtovacej faktúry zhotoviteľa za vykonanie diela, a nárok na jej zaplatenie, vznikne zhotoviteľovi až po ukončení diela.
9. V prípade akéhokoľvek omeškania objednávateľa s úhradou faktúry alebo zálohy je zhotoviteľ oprávnený prerušiť práce na diele a obnoviť ich v primeranej lehote po vykonaní príslušnej platby objednávateľom. Po dobu prerušenia prác z tohto dôvodu nie je zhotoviteľ v omeškaní s vykonávaním diela, a o dobu, po ktorú boli práce na diele z tohto dôvodu prerušené, sa predlžuje termín zhotovenia diela.
10. Zhotoviteľ sa zaväzuje realizovať dielo v kvalite zodpovedajúcej účelu zmluvy, právnym predpisom a záväzným technickým normám.

Ostatné dojednania

1. Ak nastanú skutočnosti, ktoré jednému alebo obidvom účastníkom zmluvy čiastočne alebo úplne znemožnia plnenie ich povinností podľa zmluvy, sú si povinní sa o tom bez zbytočného odkladu informovať a spoločne podniknúť kroky k ich prekonaniu.
2. V prípade, že sa v priebehu vykonávania predmetu zmluvy vyskytne potreba vykonania ďalších prác, ktoré nie sú obsiahnuté v špecifikácii predmetu zmluvy a nebolo možné ich pri podpise zmluvy predpokladať, resp. ich objednávateľ vyžaduje nad rámec dohodnutého rozsahu vykonávaných prác, bude o nich uzatvorený písomný dodatok k zmluve, ktorým sa vymedzí ich rozsah, doba vykonania a ich cena.
3. Potvrdením tejto záväznej objednávky zhotoviteľom, ktorá obsahuje všetky náležitosti zmluvy o dielo, dôjde k uzatvoreniu zmluvy o dielo. Akékoľvek zmeny a doplnky zmluvy je možné urobiť len písomnou dohodou zmluvných strán vo forme číslovaného písomného dodatku podpísaného obidvoma zmluvnými stranami.
4. Ostatné podmienky vykonania diela sú upravené vo Všeobecných podmienkach zhotoviteľa, v aktuálnom znení, ktoré sú neoddeliteľnou súčasťou tejto objednávky. Objednávateľ podpisom tejto objednávky zároveň potvrdzuje, že bol ohľadom vykonania diela oboznámený so všetkými skutočnosťami vykonania diela, ako aj so Všeobecnými podmienkami zhotoviteľa, ktorým rozumie a bez výhrady s nimi súhlasí.
5. V prípade ak je niektoré ustanovenie tejto objednávky alebo Všeobecných podmienok zhotoviteľa, alebo aj len jeho časť, neplatné alebo nevykonateľné, nemá táto skutočnosť vplyv na platnosť alebo vykonateľnosť ostatných častí príslušného ustanovenia alebo zmluvného dokumentu ako takého. V takom prípade sa primerane použije zákonná právna úprava a zmluvné strany majú povinnosť uzavrieť dodatkom zmluvného dokumentu také nové platné znenie neplatnej časti, ktoré sa svojím obsahom čo najviac blíži pôvodnému právnemu, ekonomickému alebo obchodnému cieľu neplatnej časti.

6. Zmluvné strany vyhlasujú, že túto objednávku, a zmluvu uzavreli na základe ich slobodnej vôle a zmluva nebola uzavretá za nápadne nevýhodných podmienok. Zmluvné strany ďalej vyhlasujú, že si objednávku prečítali, s jej obsahom súhlasia a je im zrozumiteľný a na znak súhlasu s jej obsahom ju vlastnoručne podpisujú.
7. Objednávka sa vyhotovuje v dvoch vyhotoveniach, z ktorých každá zo zmluvných strán dostane po jednom vyhotovení.
8. V neupravených otázkach platia ustanovenia Občianskeho zákonníka a ostatných všeobecne záväzných právnych predpisov Slovenskej republiky.

Príloha:

- 1/ Všeobecné podmienky pre dodávku a montáž plastových výplní stavebných otvorov dem-ter SK, s.r.o.
- 2/ Cenová ponuka
- 3/ Zameriavací protokol podpísaný zákazníkom

Cenová ponuka č. 1208089401 zo dňa 12.9.2008.

Zápis o zameraní zo dňa 30.7.2008 - **priloží sa dodatočne po zameraní**

V Nitre, dňa 12.9.2008

V Nitre, dňa 12.9.2008

Za objednávateľa:



Za zhotoviteľa:

dem - ter SK, s.r.o.
Clementisova 6
949 01 NITRA
IČO: 35 950 480 IČ DPH: SK2022048223
č. živn. registra A30 - 27564
1.2.

Všeobecné obchodné, dodacie a záručné podmienky pre dodanie a montáž plastových výplní stavebných otvorov dem – ter SK, s.r.o.



(Platné a účinné k 05.05.2008)

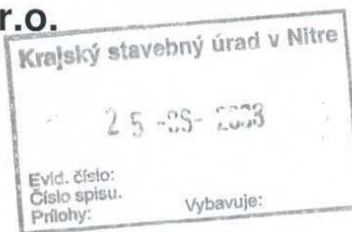

1. ÚVODNÉ USTANOVENIA

1.1. Pokiaľ neboli dohodnuté podmienky iné, upravujú tieto obchodné, dodacie a záručné podmienky (ďalej len VOP) zmluvné vzťahy vznikajúce medzi spoločnosťou dem – ter SK, s.r.o., so sídlom Clementisova 6, 949 01 Nitra, IČO: 35 950 480 ako zhotoviteľom a objednávateľom uvedeným a podpísaným na záväznej objednávke, poprípade záväznej objednávke potvrdené zhotoviteľom (ďalej len „objednávka“).

1.2. Tieto VOP sú neoddeliteľnou súčasťou objednávky uzatvorenej medzi zhotoviteľom a objednávateľom. Objednávateľ podpisom objednávky potvrdzuje bez výhrad svoj súhlas s týmito VOP.

1.3. Akékoľvek odchýlky od týchto VOP nie sú platné, pokiaľ nie sú písomne upravené v texte objednávky.

1.4. Tieto VOP sa vzťahujú na okná, dvere a ďalšie stavebné prvky (steny, fasády, zimné záhrady apod.), dodané zhotoviteľom z PVC profilov, celobvodového kovania, izolačných skiel a ďalších materiálov, doplnkov a príslušenstva podľa technologických smerníc dodávateľov jednotlivých komponentov a podľa technickej a cenovej špecifikácie, vzájomne odsúhlasenej zhotoviteľom a objednávateľom v rámci objednávky.

2. CENOVÁ PONUKA, OBJEDNÁVKA, ZAMERANIE

2.1. **Cenová ponuka.** Zhotoviteľ je povinný vypracovať podľa požiadaviek objednávateľa cenovú a technickú ponuku, a spolu s návrhom záväznej objednávky ju predložiť objednávateľovi k podpisu. Cenové ponuky vypracované zhotoviteľom sú nezáväzné do okamihu spísania a podpisania objednávky a sú platné 30 dní. Cenové ponuky nesmú byť druhou stranou odovzdané tretej osobe.

2.2. **Objednávka.** Záväzná písomná objednávka, vrátane jej príloh, musí obsahovať predpokladanú technickú a rozmerovú špecifikáciu dodávky diela, rozsah a miesto dodania diela, predpokladaný čas dodania, kontaktnú osobu, a stanovenie ceny diela. Za objednávku sa nepovažuje ústna alebo telefonická objednávka.

2.3. **Zameranie.** Spravidla po spísaní záväznej objednávky sa u objednávateľa vykoná v termíne dohodnutom v objednávke, poprípade v inom dohodnutom termíne, zameranie.

2.4. Storno záväznej objednávky je možné vykonať iba v písomnej forme, a to v lehote do konca nasledujúceho dňa po zameraní.

3. ZMLUVA O DIELO

3.1. **Zmluva o diele.** Podpísaním záväznej objednávky objednávateľom, a jej potvrdením/prijatím oproti podpisu zhotoviteľa dôjde k uzatvoreniu zmluvy o diele medzi objednávateľom a zhotoviteľom za podmienok stanovených v záväznej objednávke a týchto VOP. Konečný, a pokiaľ nie je stanovené inde inak, aj záväzný termín splnenia objednávky určí s ohľadom na svoje výrobné a montážne kapacity zhotoviteľ pri potvrdení objednávky.

3.2. Prijatím objednávky vzniká objednávateľovi povinnosť zložiť na bankový účet zhotoviteľa zálohu vo výške 50% cenovej kalkulácie, a to v lehote najneskôr do 4 pracovných dní od vystavenia objednávky. Všetky prijaté zálohové platby budú predmetom zálohových faktúr zhotoviteľa a budú predmetom ďalšieho zúčtovania.

3.3. **Predmet plnenia.** Predmetom plnenia je dodávka a montáž plastových okien, dverí a ďalších stavebných prvkov (stien, fasád, zimných záhrad apod.), dem – ter, vrátane ich príslušenstva, podľa špecifikácie uvedenej v záväznej objednávke objednávateľa.

3.4. Ak nie je dohodnuté inak, službami poskytovanými zhotoviteľom podľa týchto VOP v rozsahu dojednanom v objednávke a ZoD sa rozumie najmä:

Demontáž stávajúcich okien a dverí - sa rozumie vybúranie pôvodných okien a dverí, vnútorných a vonkajších parapetov.

Ukottenie výrobkov do stavebných otvorov a ich zaizolovanie - sa rozumie namontovanie okien a dverí do pripravených otvorov, kotviaci materiál a polyuretánová pena je súčasťou montáže

Inštalácia doplnkov okien a dverí - sa rozumie namontovanie parapiet, žalúzií, protihmyzových sietí, roliet a pod.

Murárske zapravenie ostenia - sa rozumie začistenie vnútorného, vonkajšieho ostenia a parapiet nie sadrovou stierkou.

Murárske zapravenie „kastlíkového“ ostenia - sa rozumie, že ide o rôznu šírku vnútorného a vonkajšieho ostenia, rozmer okna sa zvyčajne prispôbuje vonkajšiemu ostению a vnútorné ostenie treba murárskymi prácami zúžiť k rámu okna.

Preskúšanie funkčnosti výrobkov - sa rozumie poučenie o správnej obsluhu, údržbe a fyzické odskúšanie funkčnosti okien a dverí za prítomnosti montéra a objednávateľa.

Odvoz a likvidácia pôvodných okien a dverí

Upratovanie a likvidácia stavebného odpadu vzniknutého inštaláciou výrobkov.

Doprava

3.5. Zhotoviteľ je pri splnení ostatných podmienok stanovených v objednávke a týchto VOP povinný dielo vykonať riadne, včas a na svoje nebezpečenstvo. Povinnosť dodania a montáže diela môže zhotoviteľ splniť aj prostredníctvom jeho zmluvných partnerov a poverených osôb.

3.6. Objednávateľ je okrem ďalších podmienok podľa týchto VOP najmä povinný poskytnúť zhotoviteľovi neobmedzenú súčinnosť, dielo prevziať a zaplatiť zhotoviteľovi za vykonanie diela dohodnutú odplatu.

3.7. Položky a práce, ktoré nie sú uvedené v týchto VOP alebo v objednávke objednávateľa sa považujú za navyše práce, ktoré nie sú zahrnuté v cenovej kalkulácii a sú predmetom osobitnej dohody zmluvných strán, inak za ich vykonanie prináleží zhotoviteľovi cena obvyklá.

3.8. Objednávateľ je pri plnení ostatných podmienok stanovených v objednávke a týchto VOP povinný:

- sprístupniť miesto montáže za účelom zamerania v dohodnutom termíne,
- pripraviť a sprístupniť miesto montáže na montáž v dohodnutom čase,
- zabezpečiť pre zhotoviteľa prívod vody a elektrickej energie na miesto montáže,
- oznámiť pod sankciou náhrady škody včas zhotoviteľovi prípadné prekážky zhotovenia diela,
- prebrať dielo podpísaním preberacieho protokolu,
- zaplatiť za vykonané dielo a s ním súvisiace činnosti dohodnutú odplatu riadne a včas v termínoch podľa tejto zmluvy, objednávky alebo všeobecných obchodných podmienok.

3.9. **Dodacie podmienky a odovzdanie diela.** Termín dodania diela je obvykle od 3 do 6 kalendárnych týždňov od zamerania. Najneskôr sa zhotoviteľ zaväzuje vykonať dielo do konca 6. kalendárneho týždňa po pripísaní zálohy podľa čl. 3.2. VOP na účet zhotoviteľa.

3.10. Dodávka a montáž plastových okien a dverí /vrátane príslušenstva/ bude zrealizovaná v termíne stanovenom v zhotoviteľom potvrdené objednávke podľa bodu 3.1. týchto VOP.

3.11. Termín plnenia môže byť primerane predĺžený s ohľadom na nepredvídané udalosti, ktoré nebudú spôsobené zhotoviteľom. Takou udalosťou môžu byť napríklad aj nepriaznivé klimatické podmienky, neposkytnutie dostatočnej súčinnosti objednávateľom, apod.

3.12. Termín plnenia podľa bodu 3.1. týchto VOP sú pre zhotoviteľa záväzný len ak:

- objednávateľ zabezpečí stavebnú pripravenosť potrebnú k zameraniu stavebných otvorov v dohodnutom termíne; v prípade prekážok zamerania na strane objednávateľa sa rozmerová špecifikácia výrobkov dem – ter stanoví podľa projektovej dokumentácie objednávateľa,
- objednávateľ uhradí riadne a včas zálohovú platbu podľa bodu 3.2. VOP na účet zhotoviteľa,
- v prípade neposkytnutia súčinnosti objednávateľom alebo v po dobu akéhokoľvek omeškania objednávateľa nie je zhotoviteľ v omeškaní s vykonaním diela.

3.13. Splnenie predmetu tejto zmluvy pred dohodnutým termínom nie je vylúčené.

3.14. **Odvodzanie a prevzatie diela.** Dielo sa protokolárne odovzdáva objednávateľovi. Súčasťou odovzdania diela je aj skúška funkčnosti a bezchybnosti realizovaného diela. Zákazník je povinný ihneď po prevzatí diela odstrániť z okien a dverí ochrannú fóliu. Súčasťou dodávky sú Dodací list; v prípade montáže Odovzdávacia a preberací protokol; Typy na obsluhu a údržbu, sprievodný technický list.

3.15. **Ďalšie podmienky dodania.** Objávateľ berie na vedomie, že napriek odbornej starostlivosti a opatrosť pracovníkov zhotoviteľa môže pri demontáži pôvodných okien a dverí dôjsť k poškodeniu fasád, muriva, omietky, maľby, obkladov a parapetov priľahlých k stavebnému otvoru. Okrem toho berie objednávateľ na vedomie, že pri murárskom zapravení nemusí byť dosiahnuté identity novej omietky s pôvodnou z dôvodov jej opotrebenia poveternostnými vplyvmi, z dôvodov rozdielnosti použitých materiálov apod., a že vplyvom nepriaznivých vlhkosťných pomerov v obytom priestore taktiež môže dôjsť k dočasnému roseniu okien či priľahlých stien.

3.16. Ak pri montáži výrobkov zhotoviteľa dôjde k zisteniu zmeny podmienok, za ktorých bola uzatvorená záväzná objednávka, resp. ZoD (napr. podstatné odlišnosti rozmerov stavebných otvorov vzhľadom k dojednaným rozmerom výrobkov, nevhodné úpravy stavby vykonané objednávateľom, uvoľnené murivo z dôvodu zlého stavu nehnuteľnosti, nevhodné murivo z materiálov nevhodných pre inštaláciu výrobkov zhotoviteľa apod.), má zhotoviteľ nárok na úhradu všetkých dodatočných nákladov, spojených s dokončením zmluvne dojednaného diela napriek týmto skutočnostiam. Okrem toho má zhotoviteľ právo na primerané predĺženie termínu dodania diela.

3.17. Ak objednávateľ pri ukončení diela požaduje dodať výrobky, tovar a práce, ktoré neboli predmetom objednávky alebo zmluvy, musí tak urobiť písomne formou samostatnej objednávky alebo zmluvy. Zápis na preberacom protokole alebo dodacom liste nebudú pre tento účel akceptované ako objednávka.

3.18. **Cena a zmena ceny za vykonanie diela.** Cenu dojednanú podľa bodu 7. Objednávky možno zmeniť jednostranne zhotoviteľom iba v prípade zmeny technickej špecifikácie diela zo strany objednávateľa; takúto zmenu je možné urobiť najneskôr do 24 hodín po zameraní diela zhotoviteľom,

3.19. Splatnosť finančných záväzkov objednávateľa, ak nie je dohodnuté inak, je všeobecne 7 dní odo dňa vystavenia faktúry, resp. odo dňa vzniku povinnosti k plateniu. Za deň zaplataenia finančného záväzku objednávateľa sa považuje deň pripísania platby na účet zhotoviteľa. Objávateľ nemá právo z dôvodov reklamácie odkladať platby alebo si započítavať vzájomné nároky z akýchkoľvek zmluvných alebo zákonných vzťahov so zhotoviteľom bez predchádzajúceho súhlasu zhotoviteľa.

3.20. **Vlastnícke právo k dielu.** Vlastnícke právo k dielu prechádza na objednávateľa až dňom úplného zaplataenia ceny za dielo, resp. dňom splnenia všetkých záväzkov objednávateľa voči zhotoviteľovi, a to vrátane DPH.

3.21. **Nebezpečenstvo škody na diele.** Nebezpečenstvo škody na diele prechádza na objednávateľa okamihom montáže diela do ním určenej stavby a podpisom Preberacieho protokolu.

3.22. **Údržba.** Pre zaručenie funkčnosti kovania okien a dverí je nutné najmenej raz za rok ošetriť olejom. Je potrebné použiť prostriedky na ošetrovanie také, ktoré nenarušujú antikoróznú úpravu kovaní.

3.23. **Čistenie.** Všeobecné znečistenie na povrchu PVC profilov a skiel sa ľahko odstráni jednoduchým prostriedkom na riad alebo chemickými prostriedkami určenými na PVC.

3.24. **Vetranie.** Výmenou pôvodných okien za plastové okná sa odporúča zmeniť vetracie návyky za účelom zníženia nákladov na vykurovanie a zároveň zabrániť tvorbe plesní. Odporúča sa ráno vetrať 5-10 min. všetky miestnosti a v priebehu dňa vetrať 2-3 krát podľa množstva vlhkosti. Okná sa otvárajú doširoka čo zabezpečí výmenu vzduchu v miestnosti za najkratší čas. Počas vetrania teplotu nenechať klesnúť pod + 15°C.

3.25. **Reklamácie.** Zhotoviteľ nezodpovedá za vady spôsobené neodbornou obsluhou, alebo údržbou vykonanou v rozpore s návodmi k obsluhu.

3.26. Zhotoviteľ zodpovedá za vady diela v zmysle § 645 a násl. Občianskeho zákonníka. Zodpovedá pritom za vady, ktoré má dielo pri prevzatí objednávateľom.

3.27. **Záruka.** Zhotoviteľ preberá záruku za akosť diela. Záručná doba je 60 mesiacov na fyzikálne vlastnosti PVC profilov, funkčnosť okien a 24 mesiacov na montáž a príslušenstvo k oknám a dverám (parapety, žalúzie, siete proti hmyzu, prípadne iné). Záručná doba začína plynúť odo dňa prevzatia diela objednávateľom. Ak objednávateľ prevzal dielo až po dni, do ktorého mal povinnosť ho prevziať, plynie záručná doba už odo dňa, keď mal túto povinnosť. Záruka sa nevzťahuje na rosenie okien ktoré je spôsobené vysokou interiérovou vlhkosťou v miestnosti, tiež na poruchy, poškodenia a iné vady diela, ktoré vznikli ako dôsledok zanedbania pravidelnej údržby a ako dôsledok vysokej vnútornej vlhkosti v objekte, v ktorom bolo dielo namontované. Zhotoviteľ ďalej nezodpovedá za vady a poškodenia, ktoré vznikli v dôsledku akejkoľvek úpravy, alebo prispôsobenia diela prípadne jeho časti objednávateľom, alebo iným subjektom, ktorý na to nebol oprávnený priamo zhotoviteľom. V prípade že zhotoviteľ nevykonáva montáž diela, vzťahuje sa záruka iba na výrobky, nie na funkčnosť po zabudovaní diela.

3.28. **Reklamácia väd.** Reklamácia väd musí byť vykonaná a doručená písomne zhotoviteľovi. Jej súčasťou musí byť číslo zmluvy, meno, adresa objednávateľa, kópia dodacieho listu na ktorej je vyznačená pozícia výrobku, kópia preberacieho protokolu a presný popis reklamovanej závady. Posúdenie opodstatnenosti reklamácie má v kompetencii výlučne zhotoviteľ. V prípade uznania reklamácie sa zmluvné strany dohodnú na spôsobe a lehote na odstránenie zistených väd. V prípade, že sa namiesto zistiť, že nejde o reklamáciu ale o servisný úkon je na kupujúcom, či spoločný servis využije. V takom prípade, však musí kupujúci uhradiť náklady spojené s posudzovaním takejto vady a dopravu toho, kto prišiel hlásenú reklamáciu posúdiť.

Ak je reklamácia oprávnená, dodávateľ ju odstráni čo najskôr.

4. OSTATNÉ DOJEDNANIA, PODMIENKY A ZÁVEREČNÉ USTANOVENIA

4.1. V prípade, že zhotoviteľ nedodrží termíny plnenia dojednané v tejto zmluve, uhradí objednávateľovi zmluvnú pokutu vo výške 0,5% z ceny predmetu plnenia za každý začatý mesiac omeškania.

4.2. V prípade omeškania objednávateľa s platením faktúry alebo akejkoľvek inej finančnej povinnosti voči zhotoviteľovi, uhradí objednávateľ zhotoviteľovi úroky z omeškania vo výške 0,1 % z nezaplataenej sumy za každý deň omeškania.

4.3. Zmluvné pokuty alebo sankcie hradí povinná strana nezávisle od toho či a v akej výške vznikne druhej strane škoda porušením povinnosti, ktorú možno vymáhať samostatne. Zmluvné pokuty a sankcie nemajú žiaden vplyv na rozsah zodpovednosti za škodu ktorejkoľvek zmluvnej strany za prípadné porušenia jej povinnosti.

4.4. **Odstúpenie od zmluvy.** Zhotoviteľ môže od zmluvy odstúpiť, ak objednávateľ mešká s úhradou zálohy o viac ako 10 dní po dohodnutom termíne, ďalej v prípade hrubého porušenia zmluvy, alebo v prípadoch stanovených Občianskym zákonníkom. Odstúpenie musí byť vykonané písomne a musí v ňom byť uvedený dôvod odstúpenia. Doručením odstúpenia objednávateľovi sa zmluva ruší.

4.5. V prípade odstúpenia objednávateľa od objednávky (s výnimkou prípadu podľa bodu 2.4. VOP) sa tento zaväzuje uhradiť v prospech predávajúceho odstupné vo výške 50% z dohodnutej odplaty za dielo, a to najneskôr v lehote do 10 dní po zrušení zmluvy.

4.6. **Doručovanie.** Doručovanie akýchkoľvek písomností sa vykoná na adresy zmluvných strán uvedených na objednávke, pokiaľ zmluvná strana neoznámí druhej zmluvnej strane zmenu adresy na doručovanie. Písomnosť sa považuje za doručení 5. dňom po jej odoslaní na vyššie uvedené adresy účastníkov, a to aj keď si ju adresát neprevzal, zásielka bola uložená na pošte, a adresát sa o uložení nedozvedel, poprípade bola vrátená odosielateľovi.

4.7. Zmluvné strany sa dohodli, že všetky informácie alebo skutočnosti, o ktorých sa v súvislosti a/alebo rámci tohto a/alebo iného ich s týmto súvisiaceho zmluvného vzťahu dozvedia, sú predmetom obchodného tajomstva zhotoviteľa. Objednávateľ sa podpisom objednávky a VOP zaväzuje k tomu, že informácie alebo skutočnosti, ktoré sú predmetom obchodného tajomstva zhotoviteľa bude uchovávať v tajnosti a dôvernosti a nebude také informácie alebo skutočnosti akýmkoľvek spôsobom reprodukovat ani poskytovať tretím osobám, alebo ich iným spôsobom využívať.

4.8. Objednávateľ v súvislosti so svojou prípadnou zodpovednosťou za porušenie podmienok záväznej objednávky, resp. pre prípady, s ktorými objednávka, zákonná úprava alebo tieto VOP spájajú vznik akéhokoľvek právneho alebo iného záväzku objednávateľa voči zhotoviteľovi vyhlasuje v zmysle ustanovenia § 558 Občianskeho zákonníka, že takto vzniknutý dlh voči zhotoviteľovi čo do dôvodu a výšky v plnom rozsahu uznáva.

4.9. Zmluvné strany vyhlasujú, že svoj zmluvný vzťah založili na základe ich slobodnej vôle a že objednávka, resp. zmluva nebola uzavretá za nápadne nevýhodných podmienok. Zmluvné strany ďalej vyhlasujú, že sa oboznámili so všetkými zmluvnými podmienkami, súhlasia s nimi a ich obsah je im zrozumiteľný, pričom na znak súhlasu s nimi vlastnoručne podpisujú objednávku a tieto VOP.

4.10. Objedávka aj tieto VOP sú vyhotovené v dvoch vyhotoveniach, z ktorých každá zo zmluvných strán dostane po jednom vyhotovení každého z dokumentov.

4.11. V neupravených otázkach platia ustanovenia Občianskeho zákonníka a ostatných všeobecne záväzných právnych predpisov Slovenskej republiky.

v NITRA, dňa 11.9. 2008

Z vyššie uvedeným podmienkami bez výhrady súhlasím:



objednávateľ

Obchodné zastúpenie:

dem-ter SK, s.r.o.

Mostná 3

Nitra

949 01

Tel: 037 6523 316

Fax: 031 786 02 83

e-mail: nitra@dem-ter.sk

Nemecký profilový systém TROCAL - 5 komôr

Rakúske celoobvodové kovanie MACO



dem-ter

plastové okná a dvere

Bankové spojenie:

SLOVENSKÁ SPORITELŇA

Č. ú.: 0233903083/0900

1208089401.KSÚ Nitra

IČO: 35950480

IČ DPH: SK2022045223

Objednávateľ: KSÚ Nitra - p. Gajdoš	Položiek: 43 cena: 722 553,00 Sk
IČO / R.č.:	Zľava: 48% -346 825,00 Sk
IČ DPH:	Cena po zľave: 375 728,00 Sk
Zápis v obchodnom registri:	Parapety vonkajšie 20 310,00 Sk
Bankové spojenie:	Parapety vnútorné 29 601,00 Sk
Adresa: Lomnická 44	ZMSpojovacie, rozširovacie profi 3 617,00 Sk
Nitra	Ostatné doplnky a príplatky: 5 673,00 Sk
Telefón: 0911/998 890	Montáž: 348,020m 66 124,00 Sk
Fax:	Demontáž 20 881,00 Sk
E-mail:	Murarske práce 62 644,00 Sk
Adresa stavby:	Murovanie 59 296,00 Sk
Zástupca:	Veľkobjemová zľava -84 000,00 Sk
Dokončenie výroby:	Súčet: 559 874,00 Sk
Termín montáže:	DPH: 19 % 106 376,10 Sk
Stavebné rozmery zadal:	Celkom: 666 250,00 Sk 22 115,45 €
	Záloha: 0,00 Sk
	Spôsob platby: prevodom

Dalšie dojednania:

Dátum: 31. 7. 2008

Spracoval: Moravčíková Stanislava

Dátum:

Podpis objednávateľa:

Ponuka číslo: 1208089401

Licencia: dem-ter-SK s.r.o., Clementsova 6, Nitra

Serial No.: 50331974

Položka: 1

Rozmer rámu: 1450,0 x 1380,0 mm Stavebný otvor: 1470,0 x 1458,0 mm

Trocal 70AD

Základná cena: 13 218,00 Sk

Farba (ext/int): biela

Sklo: F4-16-N4 číre k=1.1

Rám: 68mm std.

Stĺpik: 82mm

Krídlo: 78mm classic

Podkladový: 28mm

Klika: kľučka okenná biela

Doplňky: Vonkajší parapet 1mm 9016-biel 305,00 Sk

a, š=1490, hl=150, 1ks

Vnút. parapet Egger biely 659,00 Sk

š=1470, hl=330, 1ks

rozšírení 30mm d=1450,0mm 175,00 Sk

Dvojdielne okno s priečnikom

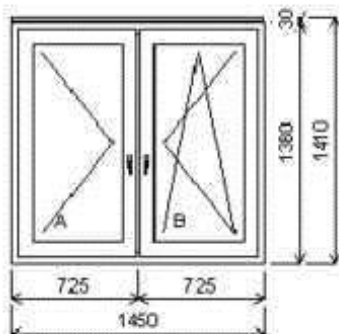

Počet kusov: 1 Cena za kus: 14 357,00 Sk

Cena celkom: 14 357,00 Sk

Položka: 2

Rozmer rámu: 1450,0 x 1380,0 mm Stavebný otvor: 1470,0 x 1458,0 mm

Trocal 70AD

Základná cena: 13 218,00 Sk

Farba (ext/int): biela

Sklo: F4-16-N4 číre k=1.1

Rám: 68mm std.

Stĺpik: 82mm

Krídlo: 78mm classic

Podkladový: 28mm

Klika: kľučka okenná biela

Doplňky: Vonkajší parapet 1mm 9016-biela 305,00 Sk

, š=1490, hl=150, 1ks

Vnút. parapet Egger biely 663,00 Sk

š=1480, hl=320, 1ks

rozšírení 30mm d=1450,0mm 175,00 Sk

Dvojdielne okno s priečnikom

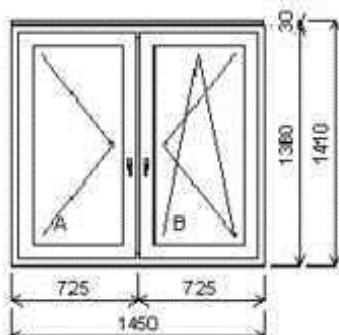

Počet kusov: 1 Cena za kus: 14 361,00 Sk

Cena celkom: 14 361,00 Sk

Ponuka číslo: 1208089401

Licencia: dem-ter SK s.r.o., Clementsova 6, Nitra

Serial No.: 50331974

Položka: 3

Rozmer rámu: 1450,0 x 1380,0 mm Stavebný otvor: 1470,0 x 1458,0 mm

Trocal 70AD

Základná cena: 13 218,00 Sk

Farba (ext/int): biela

Sklo: F4-16-N4 číre k=1.1

Rám: 68mm std.

Stĺpik: 82mm

Krídlo: 78mm classic

Podkladový: 28mm

Klika: kľučka okenná biela

Doplňky: Vonkajší parapet 1mm 9016-biel 305,00 Sk

a, š=1490, hl=150, 1ks

Vnút parapet Egger biely 663,00 Sk

š=1480, hl=320, 1ks

rozšírení 30mm d=1450,0mm 175,00 Sk

Dvojdielne okno s priečnikom

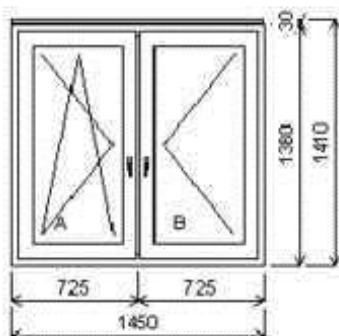

Počet kusov: 1 Cena za kus: 14 361,00 Sk

Cena celkom: 14 361,00 Sk

Položka: 4

Rozmer rámu: 1460,0 x 1380,0 mm Stavebný otvor: 1480,0 x 1458,0 mm

Trocal 70AD

Základná cena: 13 238,00 Sk

Farba (ext/int): biela

Sklo: F4-16-N4 číre k=1.1

Rám: 68mm std.

Stĺpik: 82mm

Krídlo: 78mm classic

Podkladový: 28mm

Klika: kľučka okenná biela

Doplňky: Vonkajší parapet 1mm 9016-biela 305,00 Sk

, š=1490, hl=150, 1ks

Vnút parapet Egger biely 663,00 Sk

š=1480, hl=320, 1ks

rozšírení 30mm d=1460,0mm 176,00 Sk

Dvojdielne okno s priečnikom

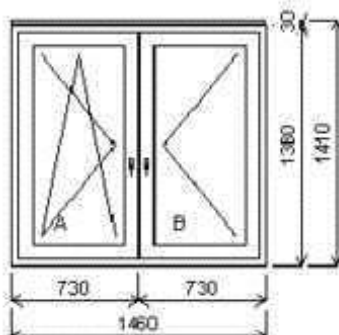

Počet kusov: 1 Cena za kus: 14 382,00 Sk

Cena celkom: 14 382,00 Sk

Ponuka číslo: 1208089401

Licencia: dem-ter-SK s.r.o., Clementsova 6, Nitra

Serial No.: 50331974

Položka: 5

Rozmer rámu: 1460,0 x 1380,0 mm **Stavebný otvor: 1480,0 x 1458,0 mm**

Trocal 70AD

Základná cena: 13 238,00 Sk

Farba (ext/int): biela

Sklo: F4-16-N4 číre k=1.1

Rám: 68mm std.

Stĺpik: 82mm

Krídlo: 78mm classic

Podkladový: 28mm

Klika: kľučka okenná biela

Doplňky: Vonkajší parapet 1mm 9016-biela 305,00 Sk

, š=1490, hl=150, 1ks

Vnút. parapet Egger biely 663,00 Sk

š=1480, hl=320, 1ks

rozšírení 30mm d=1460,0mm 176,00 Sk

Dvojdielne okno s priečnikom

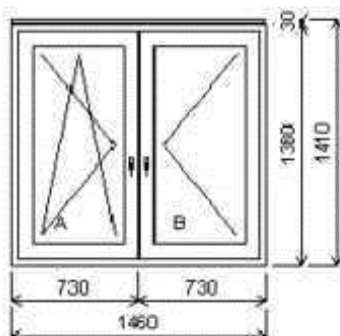

Počet kusov: 1 Cena za kus: 14 382,00 Sk

Cena celkom: 14 382,00 Sk

Položka: 6

Rozmer rámu: 1460,0 x 1380,0 mm **Stavebný otvor: 1480,0 x 1458,0 mm**

Trocal 70AD

Základná cena: 13 238,00 Sk

Farba (ext/int): biela

Sklo: F4-16-N4 číre k=1.1

Rám: 68mm std.

Stĺpik: 82mm

Krídlo: 78mm classic

Podkladový: 28mm

Klika: kľučka okenná biela

Doplňky: Vonkajší parapet 1mm 9016-biela 308,00 Sk

, š=1510, hl=150, 1ks

Vnút. parapet Egger biely 663,00 Sk

š=1480, hl=320, 1ks

rozšírení 30mm d=1460,0mm 176,00 Sk

Dvojdielne okno s priečnikom

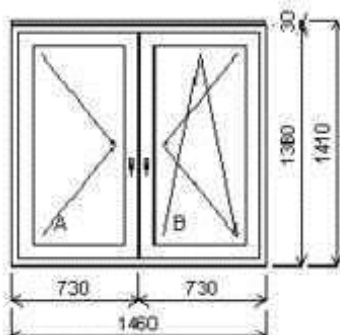

Počet kusov: 1 Cena za kus: 14 385,00 Sk

Cena celkom: 14 385,00 Sk

Ponuka číslo: 1208089401

Licencia: dem-ter SK s.r.o., Clementsova 6, Nitra

Serial No.: 50331974

Položka: 7

Rozmer rámu: 880,0 x 820,0 mm Stavebný otvor: 900,0 x 898,0 mm

Trocal 70AD

Základná cena: 5 610,00 Sk
 Farba (ext/int): biela
 Sklo: F4-16-N4 číre k=1.1
 Rám: 68mm std.
 Kridlo: 78mm classic
 Podkladový: 28mm
 Kľúčka: kľučka okenná biela
 Doplnky: Vonkajší parapet 1mm 9016-biel 440,00 Sk
 a, š=2080, hl=180, 1ks
 Vnút. parapet Egger biely 360,00 Sk
 š=900, hl=270, 1ks
 rozšírení 30mm d=880,0mm 107,00 Sk

Jednoduché okno

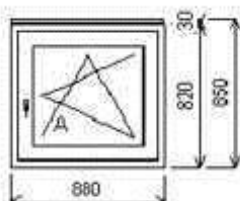

Počet kusov: 1 Cena za kus: 6 517,00 Sk

Cena celkom: 6 517,00 Sk

Položka: 8

Rozmer rámu: 880,0 x 820,0 mm Stavebný otvor: 900,0 x 898,0 mm

Trocal 70AD

Základná cena: 5 474,00 Sk
 Farba (ext/int): biela
 Sklo: F4-16-N4 číre k=1.1
 Rám: 68mm std.
 Kridlo: 78mm classic
 Podkladový: 28mm
 Kľúčka: kľučka okenná biela
 Doplnky: Vonkajší parapet 1mm 9016-biel 440,00 Sk
 a, š=2080, hl=180, 1ks
 Vnút. parapet Egger biely 360,00 Sk
 š=900, hl=270, 1ks
 rozšírení 30mm d=880,0mm 107,00 Sk

Jednoduché okno

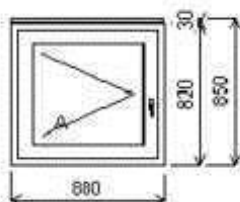

Počet kusov: 1 Cena za kus: 6 381,00 Sk

Cena celkom: 6 381,00 Sk

Ponuka číslo: 1208089401

Licencia: dem-ter-SK s.r.o., Clementsova 6, Nitra

Serial No.: 50331974

Položka: 9

Rozmer rámu: 855,0 x 1320,0 mm Stavebný otvor: 875,0 x 1468,0 mm

Trocal 70AD

Základná cena: 6 247,00 Sk

Farba (ext/int): biela

Sklo: F4-16-N4 čire k=1.1

Rám: 68mm std.

Kridlo: 78mm classic

Podkladový: 28mm

Kľúčka: kľučka okenná biela

Doplňky: Vnúť parapet Egger biely 290,00 Sk

š=865, hl=240, 1ks

rozšírení 100mm d=855,0mm 187,00 Sk

Jednodielne okno

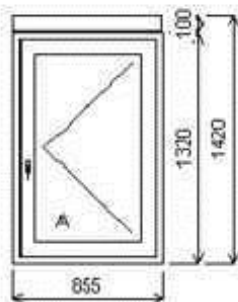

Počet kusov: 1 Cena za kus: 6 724,00 Sk

Cena celkom: 6 724,00 Sk

Položka: 10

Rozmer rámu: 855,0 x 1320,0 mm Stavebný otvor: 875,0 x 1468,0 mm

Trocal 70AD

Základná cena: 6 409,00 Sk

Farba (ext/int): biela

Sklo: F4-16-N4 čire k=1.1

Rám: 68mm std.

Kridlo: 78mm classic

Podkladový: 28mm

Kľúčka: kľučka okenná biela

Doplňky: Vonkajší parapet 1mm 9016-biela 1 349,00 Sk

, š=3060, hl=210, 2ks

Vnúť parapet Egger biely 301,00 Sk

š=900, hl=240, 1ks

rozšírení 100mm d=855,0mm 187,00 Sk

Jednodielne okno

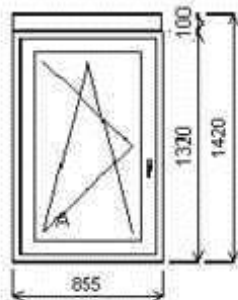

Počet kusov: 1 Cena za kus: 8 246,00 Sk

Cena celkom: 8 246,00 Sk

Ponuka číslo: 1208089401

Licencia: dem-ter SK s.r.o., Clementsova 6, Nitra

Serial No.: 50331974

Položka: 11

Rozmer rámu: 855,0 x 1320,0 mm Stavebný otvor: 875,0 x 1468,0 mm

Trocal 70AD

Základná cena: 6 409,00 Sk

Farba (ext/int): biela

Sklo: F4-16-N4 číre k=1.1

Rám: 68mm std.

Krídlo: 78mm classic

Podkladový: 28mm

Kľúčka: kľučka okenná biela

Doplňky: Vnúť parapet Egger biely 301,00 Sk

š=900, hl=240, 1ks

rozšírení 100mm d=855,0mm 187,00 Sk

Jednoduché okno:

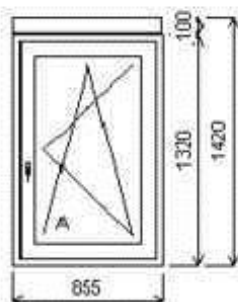

Počet kusov: 1 Cena za kus: 6 897,00 Sk

Cena celkom: 6 897,00 Sk

Položka: 12

Rozmer rámu: 855,0 x 1320,0 mm Stavebný otvor: 875,0 x 1468,0 mm

Trocal 70AD

Základná cena: 6 247,00 Sk

Farba (ext/int): biela

Sklo: F4-16-N4 číre k=1.1

Rám: 68mm std.

Krídlo: 78mm classic

Podkladový: 28mm

Kľúčka: kľučka okenná biela

Doplňky: Vnúť parapet Egger biely 301,00 Sk

š=900, hl=240, 1ks

rozšírení 100mm d=855,0mm 187,00 Sk

Jednoduché okno:

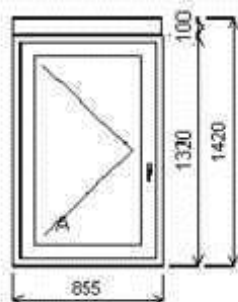

Počet kusov: 2 Cena za kus: 6 735,00 Sk

Cena celkom: 13 470,00 Sk

Ponuka číslo: 1208089401

Licencia: dem-ter-SK s.r.o., Clementsova 6, Nitra

Serial No.: 50331974

Položka: 13

Rozmer rámu: 855,0 x 1320,0 mm Stavebný otvor: 875,0 x 1468,0 mm

Trocal 70AD

Základná cena: 6 247,00 Sk

Farba (ext/int): biela

Sklo: F4-16-N4 číre k=1.1

Rám: 68mm std.

Krídlo: 78mm classic

Podkladový: 28mm

Kľúčka: kľučka okenná biela

Doplňky: Vnúť parapet Egger biely 301,00 Sk

š=900, hl=240, 1ks

rozšírení 100mm d=855,0mm 187,00 Sk

Jednoduché okno

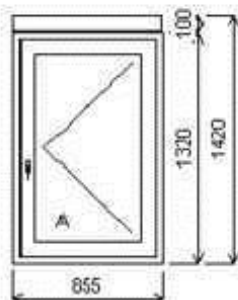

Počet kusov: 1 Cena za kus: 6 735,00 Sk

Cena celkom: 6 735,00 Sk

Položka: 14

Rozmer rámu: 865,0 x 780,0 mm Stavebný otvor: 885,0 x 858,0 mm

Trocal 70AD

Základná cena: 5 422,00 Sk

Farba (ext/int): biela

Sklo: F4-16-N4 číre k=1.1

Rám: 68mm std.

Krídlo: 78mm classic

Podkladový: 28mm

Kľúčka: kľučka okenná biela

Doplňky: Vonkajší parapet 1mm 9016-biela 494,00 Sk

, š=2130, hl=210, 1ks

Vnúť parapet Egger biely 360,00 Sk

š=900, hl=280, 1ks

rozšírení 30mm d=865,0mm 105,00 Sk

Jednoduché okno

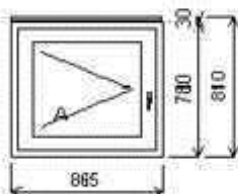

Počet kusov: 1 Cena za kus: 6 381,00 Sk

Cena celkom: 6 381,00 Sk

Ponuka číslo: 1208089401

Licencia: dem-ter SK s.r.o., Clementsova 6, Nitra

Serial No.: 50331974

Položka: 15

Rozmer rámu: 865,0 x 780,0 mm **Stavebný otvor: 885,0 x 858,0 mm**

Trocal 70AD

Základná cena: 5 422,00 Sk

Farba (ext/int): biela

Sklo: F4-16-N4 číre k=1.1

Rám: 68mm std.

Krídlo: 78mm classic

Podkladový: 28mm

Kľučka: kľučka okenná biela

Doplňky: Vonkajší parapet 1mm 9016-biel a, š=2130, hl=210, 1ks 494,00 Sk

Vnút. parapet Egger biely š=900, hl=280, 1ks 360,00 Sk

rozšírení 30mm d=865,0mm 105,00 Sk

Jednoduché okno

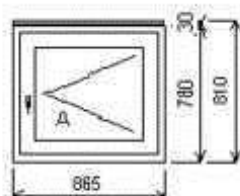

Počet kusov: 1 Cena za kus: 6 381,00 Sk

Cena celkom: 6 381,00 Sk

Položka: 16

Rozmer rámu: 1450,0 x 1390,0 mm **Stavebný otvor: 1470,0 x 1468,0 mm**

Trocal 70AD

Základná cena: 13 244,00 Sk

Farba (ext/int): biela

Sklo: F4-16-N4 číre k=1.1

Rám: 68mm std.

Stĺpik: 82mm

Krídlo: 78mm classic

Podkladový: 28mm

Klika: kľučka okenná biela

Doplňky: Vonkajší parapet 1mm 9016-biela, š=1470, hl=210, 1ks 366,00 Sk

Vnút. parapet Egger biely 475,00 Sk

š=1470, hl=250, 1ks

rozšírení 30mm d=1450,0mm 175,00 Sk

Dvojitelné okno s priečnikom

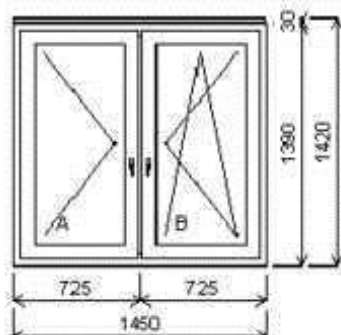

Počet kusov: 1 Cena za kus: 14 260,00 Sk

Cena celkom: 14 260,00 Sk

Ponuka číslo: 1208089401

Licencia: dem-ter-SK s.r.o., Clementsova 6, Nitra

Serial No.: 50331974

Položka: 17

Rozmer rámu: 865,0 x 1390,0 mm Stavebný otvor: 885,0 x 1468,0 mm

Trocal 70AD

Základná cena: 6 376,00 Sk

Farba (ext/int): biela

Sklo: F4-16-N4 číre k=1.1

Rám: 68mm std.

Krídlo: 78mm classic

Podkladový: 28mm

Kľúčka: kľučka okenná biela

Doplňky: Vnúť parapet Egger biely 356,00 Sk

š=890, hl=270, 1ks

rozšírení 30mm d=865,0mm 105,00 Sk

Jednoduché okno

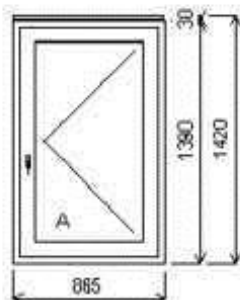

Počet kusov: 2 Cena za kus: 6 837,00 Sk

Cena celkom: 13 674,00 Sk

Položka: 18

Rozmer rámu: 865,0 x 1390,0 mm Stavebný otvor: 885,0 x 1468,0 mm

Trocal 70AD

Základná cena: 6 544,00 Sk

Farba (ext/int): biela

Sklo: F4-16-N4 číre k=1.1

Rám: 68mm std.

Krídlo: 78mm classic

Podkladový: 28mm

Kľúčka: kľučka okenná biela

Doplňky: Vnúť parapet Egger biely 356,00 Sk

š=890, hl=270, 1ks

Vonkajší parapet 1mm 9016-biela 1 286,00 Sk

, š=3060, hl=195, 2ks

rozšírení 30mm d=865,0mm 105,00 Sk

Jednoduché okno

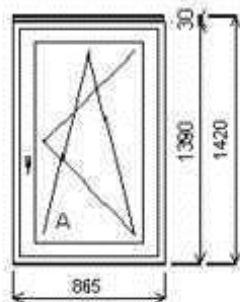

Počet kusov: 1 Cena za kus: 8 291,00 Sk

Cena celkom: 8 291,00 Sk

Ponuka číslo: 1208089401

Licencia: dem-ter-SK s.r.o., Clementsova 6, Nitra

Serial No.: 50331974

Položka: 19

Rozmer rámu:	865,0 x 1390,0 mm	Stavebný otvor:	885,0 x 1468,0 mm
---------------------	--------------------------	------------------------	--------------------------

Trocal 70AD

Základná cena: 6 376,00 Sk

Farba (ext/int): biela

Sklo: F4-16-N4 číre k=1.1

Rám: 68mm std.

Krídlo: 78mm classic

Podkladový: 28mm

Kľúčka: kľučka okenná biela

Doplňky: Vnúť parapet Egger biely 360,00 Sk

š=900, hl=270, 1ks

rozšírení 30mm d=865,0mm 105,00 Sk

Jednostranne okno

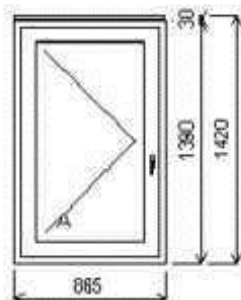

Počet kusov: 2 Cena za kus: 6 841,00 Sk

Cena celkom: 13 682,00 Sk

Položka: 20

Rozmer rámu:	865,0 x 1390,0 mm	Stavebný otvor:	885,0 x 1468,0 mm
---------------------	--------------------------	------------------------	--------------------------

Trocal 70AD

Základná cena: 6 544,00 Sk

Farba (ext/int): biela

Sklo: F4-16-N4 číre k=1.1

Rám: 68mm std.

Krídlo: 78mm classic

Podkladový: 28mm

Kľúčka: kľučka okenná biela

Doplňky: Vnúť parapet Egger biely 360,00 Sk

š=900, hl=270, 1ks

rozšírení 30mm d=865,0mm 105,00 Sk

Jednostranne okno

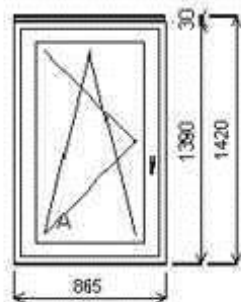

Počet kusov: 1 Cena za kus: 7 009,00 Sk

Cena celkom: 7 009,00 Sk

Ponuka číslo: 1208089401

Licencia: dem-ter-SK s.r.o., Clementsova 6, Nitra

Serial No.: 50331974

Položka: 21

Rozmer rámu: 2650,0 x 820,0 mm Stavebný otvor: 2670,0 x 868,0 mm

Trocal 70AD

Základná cena: 13 672,00 Sk

Farba (ext/int): biela

Sklo: F4-16-N4 číre k=1.1

Rám: 68mm std.

Kampfer: 82mm

Krídlo: FIX

78mm classic

Podkladový 26mm

Klika: žiadná

kľučka okenná biela

Doplňky: Vonkajší parapet 1mm 9016-biela , š=5760, hl=180, 1ks 1 084,00 Sk

Vnút. parapet Egger biely š=2680, hl=240, 1ks 844,00 Sk

Trojdielne okno s 2-mi priečnikmi

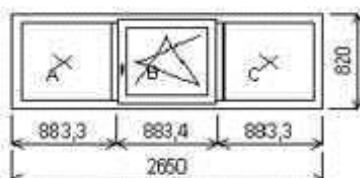

!! zmenšené !!

Počet kusov: 1 Cena za kus: 15 600,00 Sk

Cena celkom: 15 600,00 Sk

Položka: 22

Rozmer rámu: 2650,0 x 820,0 mm Stavebný otvor: 2670,0 x 868,0 mm

Trocal 70AD

Základná cena: 13 672,00 Sk

Farba (ext/int): biela

Sklo: F4-16-N4 číre k=1.1

Rám: 68mm std.

Kampfer: 82mm

Krídlo: FIX

78mm classic

Podkladový 26mm

Klika: žiadná

kľučka okenná biela

Doplňky: Vnút. parapet Egger biely š=2690, hl=240, 1ks 848,00 Sk

Trojdielne okno s 2-mi priečnikmi

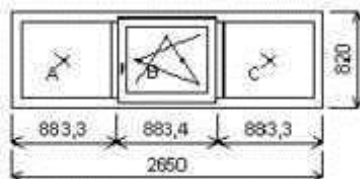

!! zmenšené !!

Počet kusov: 1 Cena za kus: 14 520,00 Sk

Cena celkom: 14 520,00 Sk

Ponuka číslo: 1208089401

Licencia: dem-ter-SK s.r.o., Clementsova 6, Nitra

Serial No.: 50331974

Položka: 23

Rozmer rámu: 1745,0 x 820,0 mm Stavebný otvor: 1765,0 x 868,0 mm

Trocal 70AD

Základná cena: 11 944,00 Sk

Farba (ext/int): biela

Sklo: F4-16-N4 číre k=1.1

Rám: 68mm std.

Stĺpik: 82mm

Krídlo: 78mm classic

Podkladový: 28mm

Klika: kľučka okenná biela

Doplnky: Vonkajší parapet 1mm 9016-biela 348,00 Sk

, š=1770, hl=150, 1ks

Vnúť parapet Egger biely 784,00 Sk

š=1760, hl=320, 1ks

Dvojdielne okno s priečnikom

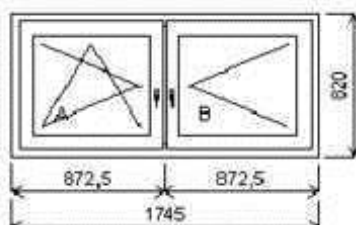

Počet kusov: 1 Cena za kus: 13 076,00 Sk

Cena celkom: 13 076,00 Sk

Položka: 24

Rozmer rámu: 1770,0 x 820,0 mm Stavebný otvor: 1790,0 x 868,0 mm

Trocal 70AD

Základná cena: 11 843,00 Sk

Farba (ext/int): biela

Sklo: F4-16-N4 číre k=1.1

Rám: 68mm std.

Stĺpik: 82mm

Krídlo: 78mm classic

Podkladový: 28mm

Klika: kľučka okenná biela

Doplnky: Vonkajší parapet 1mm 9016-biela 348,00 Sk

, š=1770, hl=150, 1ks

Vnúť parapet Egger biely 801,00 Sk

š=1800, hl=320, 1ks

Dvojdielne okno s priečnikom

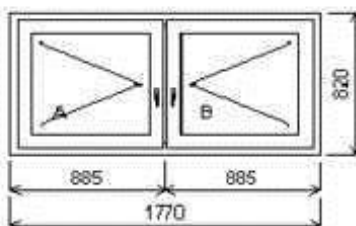

Počet kusov: 1 Cena za kus: 12 992,00 Sk

Cena celkom: 12 992,00 Sk

Ponuka číslo: 1208089401

Licencia: dem-ter SK s.r.o., Clementsova 6, Nitra

Serial No.: 50331974

Položka: 25

Rozmer rámu: 1455,0 x 2020,0 mm Stavebný otvor: 1475,0 x 2068,0 mm

Trocal 70AD

Základná cena: 14 754,00 Sk

Dvojdiele okno s nadsvetlíkom

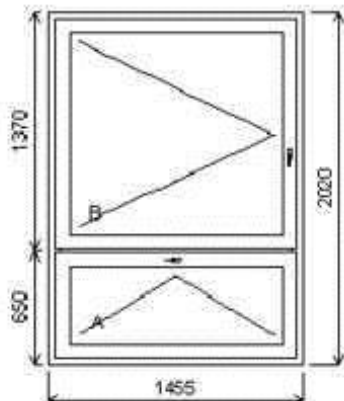

Farba (ext/int): biela

Sklo: F4-16-N4 číre k=1.1

Rám: 68mm std.

Stĺpik: 82mm

Krídlo: 78mm classic

Podkladový: 28mm

Klika: kľučka okenná biela

Doplňky: Vonkajší parapet 1mm 9016-biela 321,00 Sk

, š=1490, hl=165, 1ks

Vnút parapet Egger biely

š=1465, hl=270, 1ks 569,00 Sk

Počet kusov: 1 Cena za kus: 15 644,00 Sk

Cena celkom: 15 644,00 Sk

Položka: 26

Rozmer rámu: 1445,0 x 2020,0 mm Stavebný otvor: 1465,0 x 2068,0 mm

Trocal 70AD

Základná cena: 14 722,00 Sk

Dvojdiele okno s nadsvetlíkom

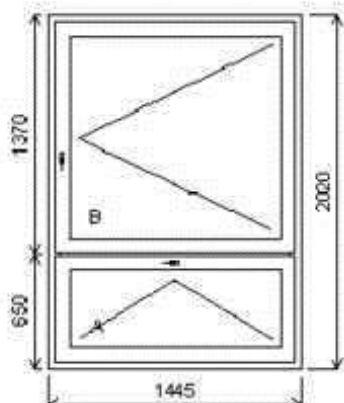

Farba (ext/int): biela

Sklo: F4-16-N4 číre k=1.1

Rám: 68mm std.

Stĺpik: 82mm

Krídlo: 78mm classic

Podkladový: 28mm

Klika: kľučka okenná biela

Doplňky: Vonkajší parapet 1mm 9016-biel 319,00 Sk

a, š=1480, hl=165, 1ks

Vnút parapet Egger biely

š=1460, hl=270, 1ks 567,00 Sk

Počet kusov: 2 Cena za kus: 15 608,00 Sk

Cena celkom: 31 216,00 Sk

Položka: 27

Rozmer rámu: 5966,0 x 2322,0 mm

Stavebný otvor: 5986,0 x 2370,0 mm

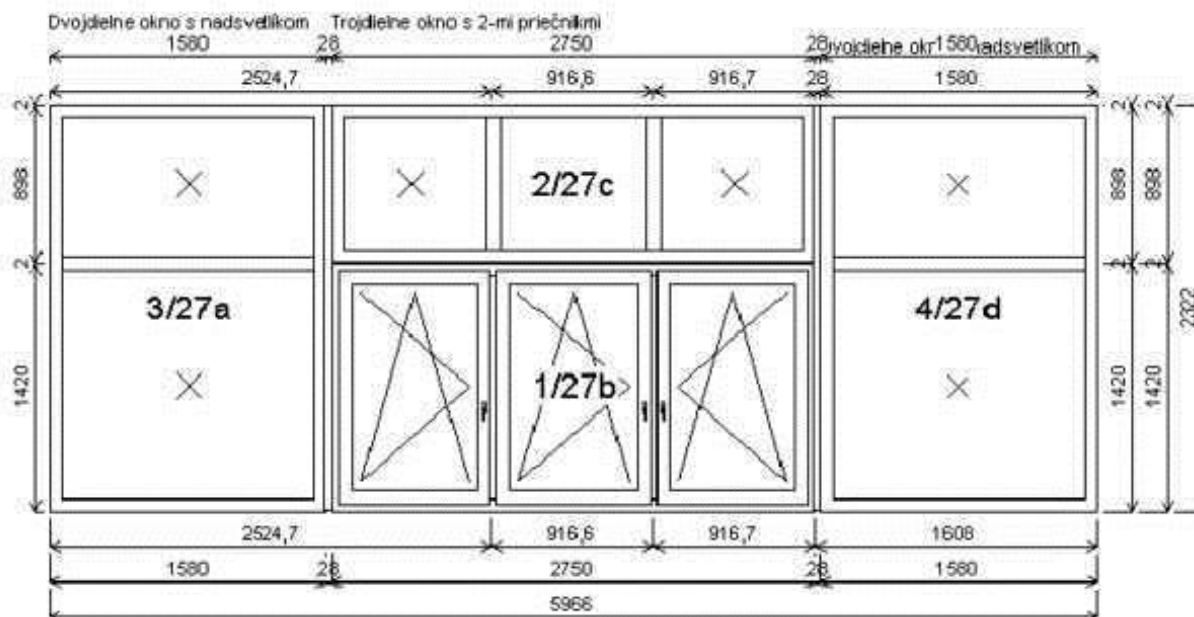

Pozícia: 27a 1580,0x2320,0 mm 1 ks

Základná cena: 9 961,00 Sk

Farba (ext/int): biela

Sklo: F4-16-N4 čire k=1,1

Rám: 68mm std.

Stĺpik: 82mm

Kridlo: FIX

Podkladový: 28mm

Klika: žiadná

Pozícia: 27b 2750,0x1420,0 mm 1 ks

Základná cena: 22 319,00 Sk

Farba (ext/int): biela

Sklo: F4-16-N4 čire k=1,1

Rám: 68mm std.

Kampfer: 82mm

Kridlo: 78mm classic

Podkladový: 28mm

Klika: kľučka okenná biela

Doplnky: Vonkajší parapet 1mm 1 126,00 Sk

9016-biela, š=6000,

h=180, 1ks

Vnút. parapet Egger biely 1 852,00 Sk

š=5980, h=250, 1ks

Pozícia: 27c 2750,0x900,0 mm 1 ks

Základná cena: 11 157,00 Sk

Farba (ext/int): biela

Sklo: F4-16-N4 čire k=1,1

Rám: 68mm std.

Kampfer: 82mm

Kridlo: FIX

Klika: žiadná

Pozícia: 27d 1580,0x2320,0 mm 1 ks

Základná cena: 9 961,00 Sk

Farba (ext/int): biela

Sklo: F4-16-N4 čire k=1,1

Rám: 68mm std.

Stĺpik: 82mm

Kridlo: FIX

Podkladový: 28mm

Klika: žiadná

Spoje: celkom 1 844,00 Sk

ZM500730 Spoj skrytý 2mm

ZM540800 Spoj lx 8.7

ZM540800 Spoj lx 8.7

Počet kusov: 1 Cena za kus: 58 220,00 Sk

Cena celkom: 58 220,00 Sk

Položka: 28

Rozmer rámu: 2924,0 x 3240,0 mm Stavebný otvor: 2944,0 x 3288,0 mm

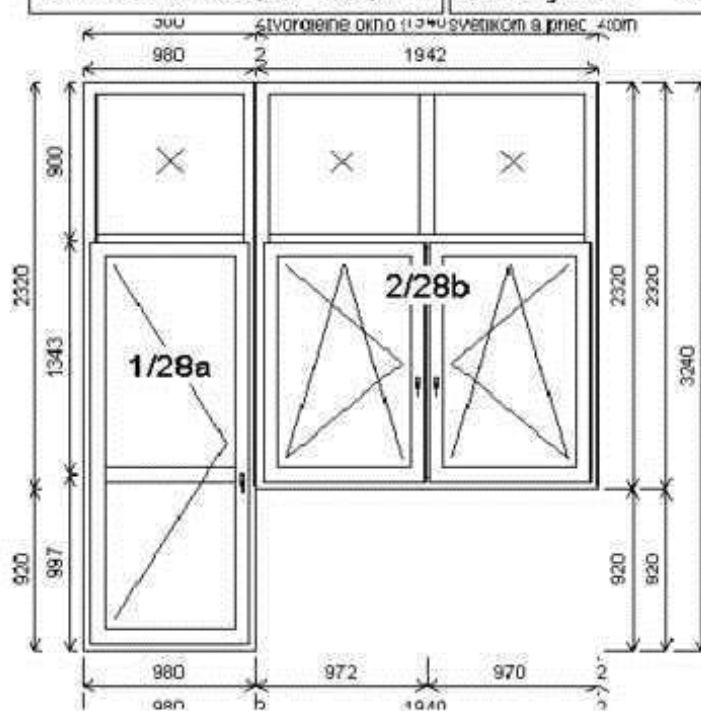

Pozícia: 28a	980,0x3240,0 mm	1 ks	
Základná cena:			15 810,00 Sk
Farba (ext/int):	biela		
Sklo:	F4-16-N4 čire k=1,1		
Rám:	68mm std.		
Stĺpik:	82mm		
Kridlo:	78mm classic		
	FIX		
Podkladový	28mm		
Pevné priečky:	82mm		
Klika:	kľučka okenná biela		
	žiadná		
<hr/>			
Pozícia: 28b	1940,0x2320,0 mm	1 ks	
Základná cena:			22 973,00 Sk
Farba (ext/int):	biela		
Sklo:	F4-16-N4 čire k=1,1		
Rám:	68mm std.		
Kampfer:	82mm		
Kridlo:	78mm classic		
	FIX		
Podkladový	28mm		
Klika:	kľučka okenná biela		
	žiadná		
Doplňky:	Vonkajší parapet 1mm	850,00 Sk	
	9016-biela, š=4180, hl=195, 1ks		
	Vnúť parapet Egger biely	661,00 Sk	
	š=2080, hl=250, 1ks		
<hr/>			
Spoje:	celkom	327,00 Sk	
	ZM543500 Spoj H		
	ZM543500 Spoj H		

Počet kusov: 1 Cena za kus: 40 621,00 Sk

Cena celkom: 40 621,00 Sk

Položka: 29

Rozmer rámu: 3022,0 x 3240,0 mm Stavebný otvor: 3042,0 x 3288,0 mm

Stvorielne okno s nadsvetlikom a priečnikom

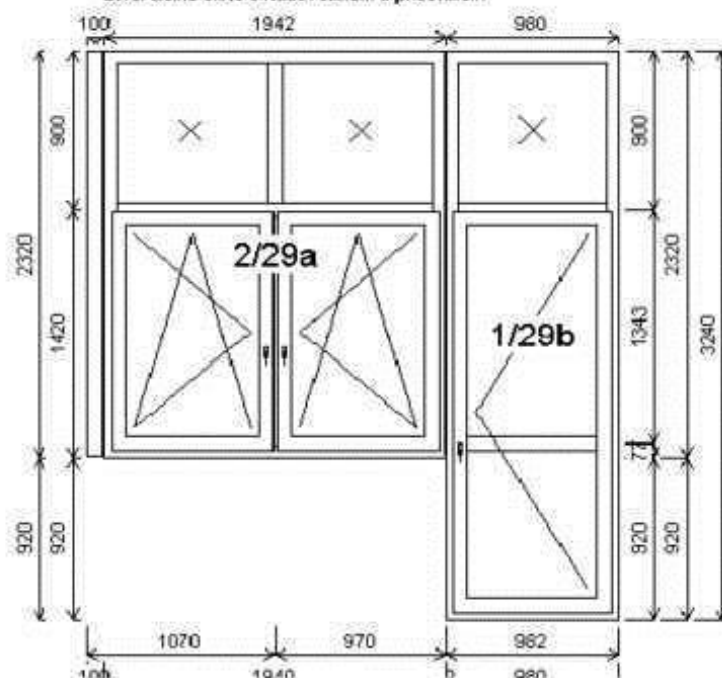

Pozícia: 29a	1940,0x2320,0 mm	1 ks	
Základná cena:			22 973,00 Sk
Farba (ext/int):	biela		
Sklo:	F4-16-N4 číre k=1,1		
Rám:	68mm std.		
Kamfer:	82mm		
Krídlo:	78mm classic		
	FIX		
Podkladový	28mm		
Klika:	kľučka okenná biela		
	žiadná		
Doplňky:	Vonkajší parapet 1mm	850,00 Sk	
	9016-biela, š=4180,		
	h=195, 1ks		
	Vnúť parapet Egger biely	661,00 Sk	
	š=2080, h=250, 1ks		
<hr/>			
Pozícia: 29b	980,0x3240,0 mm	1 ks	
Základná cena:			15 810,00 Sk
Farba (ext/int):	biela		
Sklo:	F4-16-N4 číre k=1,1		
Rám:	68mm std.		
Stĺpik:	82mm		
Krídlo:	78mm classic		
	FIX		
Podkladový	28mm		
Pevné priečky:	82mm		
Klika:	kľučka okenná biela		
	žiadná		
<hr/>			
Spoje:	celkom	665,00 Sk	
	ZM543500 Spoj H		
	ZM540430 rozšírení 100mm		

Počet kusov: 1 Cena za kus: 40 959,00 Sk

Cena celkom: 40 959,00 Sk

Ponuka číslo: 1208089401

Licencia: dem-ter-SK s.r.o., Clementsova 6, Nitra

Serial No.: 50331974

Položka: 30

Rozmer rámu: 2660,0 x 820,0 mm Stavebný otvor: 2680,0 x 868,0 mm

Trocal 70AD

Základná cena: 13 685,00 Sk

Farba (ext/int): biela

Sklo: F4-16-N4 číre k=1.1

Rám: 68mm std.

Kampfer: 82mm

Krídlo: FIX

Podkladový: 78mm classic

Klika: 28mm

Žádná

Doplnky: kľučka okenná biela

Vonkajší parapet 1mm 9016-biela 545,00 Sk
 , š=2680, hl=180, 1ks

Vnúť parapet Egger biely 844,00 Sk
 š=2680, hl=250, 1ks

Trojdielne okno s 2-mi priečnikmi

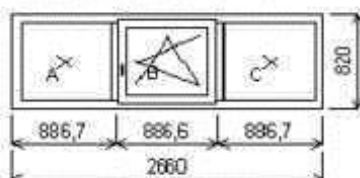

!! zmenšené !!

Počet kusov: 3 Cena za kus: 15 074,00 Sk

Cena celkom: 45 222,00 Sk

Položka: 31

Rozmer rámu: 2650,0 x 820,0 mm Stavebný otvor: 2670,0 x 868,0 mm

Trocal 70AD

Základná cena: 13 672,00 Sk

Farba (ext/int): biela

Sklo: F4-16-N4 číre k=1.1

Rám: 68mm std.

Kampfer: 82mm

Krídlo: FIX

Podkladový: 78mm classic

Klika: 28mm

Žádná

Doplnky: kľučka okenná biela

Vonkajší parapet 1mm 9016-biela 604,00 Sk
 , š=2850, hl=195, 1ks

Vnúť parapet Egger biely 844,00 Sk
 š=2680, hl=250, 1ks

Trojdielne okno s 2-mi priečnikmi

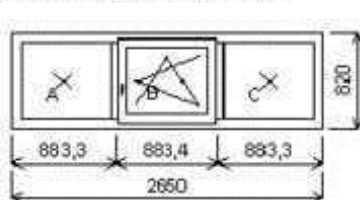

!! zmenšené !!

Počet kusov: 1 Cena za kus: 15 120,00 Sk

Cena celkom: 15 120,00 Sk

Ponuka číslo: 1208089401

Licencia: dem-ter-SK s.r.o., Clementsova 6, Nitra

Serial No.: 50331974

Položka: 32

Rozmer rámu: 2650,0 x 820,0 mm Stavebný otvor: 2670,0 x 868,0 mm

Trocal 70AD

Základná cena: 13 672,00 Sk

Farba (ext/int): biela

Sklo: F4-16-N4 číre k=1.1

Rám: 68mm std.

Kampfer: 82mm

Krídlo: FIX

78mm classic

Podkladový 28mm

Klika: žiadná

kľučka okenná biela

Doplňky: Vonkajší parapet 1mm 9016-biela 650,00 Sk

, š=3100, hl=195, 1ks

Vnút. parapet Egger biely 1 016,00 Sk

š=2670, hl=280, 1ks

Trojdielne okno s 2-mi priečnikmi

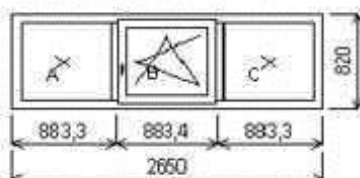

!! zmenšené !!

Počet kusov: 1 Cena za kus: 15 338,00 Sk

Cena celkom: 15 338,00 Sk

Položka: 33

Rozmer rámu: 2650,0 x 820,0 mm Stavebný otvor: 2670,0 x 868,0 mm

Trocal 70AD

Základná cena: 13 672,00 Sk

Farba (ext/int): biela

Sklo: F4-16-N4 číre k=1.1

Rám: 68mm std.

Kampfer: 82mm

Krídlo: FIX

78mm classic

Podkladový 28mm

Klika: žiadná

kľučka okenná biela

Doplňky: Vonkajší parapet 1mm 9016-biela 610,00 Sk

, š=2880, hl=195, 1ks

Trojdielne okno s 2-mi priečnikmi

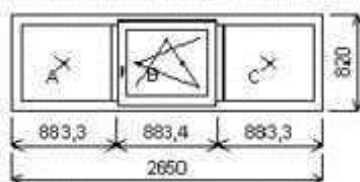

!! zmenšené !!

Počet kusov: 1 Cena za kus: 14 282,00 Sk

Cena celkom: 14 282,00 Sk

Ponuka číslo: 1208089401

Licencia: dem-ter-SK s.r.o., Clementsova 6, Nitra

Serial No.: 50331974

Položka: 34

Rozmer rámu: 1765,0 x 1690,0 mm Stavebný otvor: 1785,0 x 1768,0 mm

Trocal 70AD

Základná cena: 9 087,00 Sk

Farba (ext/int): biela

Sklo: F4-16-N4 číre k=1.1

Rám: 68mm std.

Stĺpik: 82mm

Krídlo: FIX

Podkladový: 28mm

Klika: žiadná

Doplňky: Vonkajší parapet 1mm 9016-biela 407,00 Sk

, š=1780, hl=195, 1ks

Vnúť parapet Egger biely 545,00 Sk

š=1780, hl=200, 1ks

rozšírení 30mm d=1765,0mm 213,00 Sk

Dvojdielne okno s priečnikom

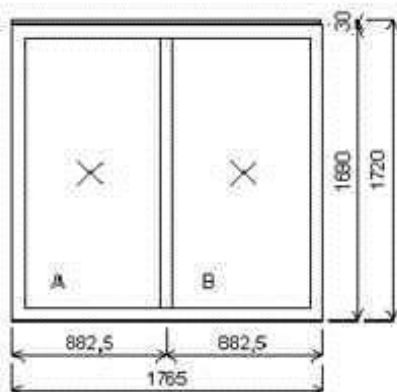

Počet kusov: 1 Cena za kus: 10 252,00 Sk

Cena celkom: 10 252,00 Sk

Položka: 35

Rozmer rámu: 1750,0 x 820,0 mm Stavebný otvor: 1770,0 x 868,0 mm

Trocal 70AD

Základná cena: 11 815,00 Sk

Farba (ext/int): biela

Sklo: F4-16-N4 číre k=1.1

Rám: 68mm std.

Stĺpik: 82mm

Krídlo: 78mm classic

Podkladový: 28mm

Klika: kľučka okenná biela

Doplňky: Vonkajší parapet 1mm 9016-biela 367,00 Sk

, š=1770, hl=165, 1ks

Vnúť parapet Egger biely 788,00 Sk

š=1770, hl=350, 1ks

Dvojdielne okno s priečnikom

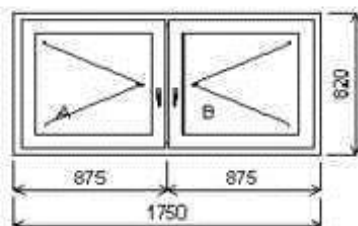

Počet kusov: 1 Cena za kus: 12 970,00 Sk

Cena celkom: 12 970,00 Sk

Ponuka číslo: 1208089401

Licencia: dem-ter-SK s.r.o., Clementsova 6, Nitra

Serial No.: 50331974

Položka: 36

Rozmer rámu: 1445,0 x 2020,0 mm Stavebný otvor: 1465,0 x 2068,0 mm

Trocal 70AD

Základná cena: 14 722,00 Sk

Farba (ext/int): biela

Sklo: F4-16-N4 číre k=1.1

Rám: 68mm std.

Stĺpik: 82mm

Krídlo: 78mm classic

Podkladový: 28mm

Klika: kľučka okenná biela

Doplnky: Vonkajší parapet 1mm 9016-biela 368,00 Sk

, š=1480, hl=210, 1ks

Vnúť parapet Egger biely 567,00 Sk

š=1460, hl=260, 1ks

Dvojdielne okno s nadsvetlíkom

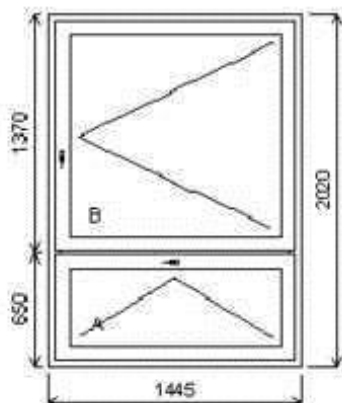

Počet kusov: 1 Cena za kus: 15 657,00 Sk

Cena celkom: 15 657,00 Sk

Položka: 37

Rozmer rámu: 1750,0 x 820,0 mm Stavebný otvor: 1770,0 x 868,0 mm

Trocal 70AD

Základná cena: 11 951,00 Sk

Farba (ext/int): biela

Sklo: F4-16-N4 číre k=1.1

Rám: 68mm std.

Stĺpik: 82mm

Krídlo: 78mm classic

Podkladový: 28mm

Klika: kľučka okenná biela

Doplnky: Vonkajší parapet 1mm 9016-biela 369,00 Sk

, š=1780, hl=165, 1ks

Vnúť parapet Egger biely 788,00 Sk

š=1770, hl=330, 1ks

Dvojdielne okno s priečnikom

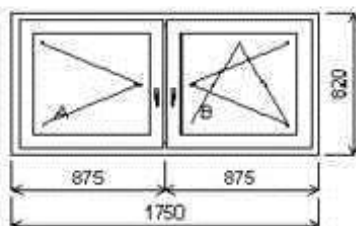

Počet kusov: 1 Cena za kus: 13 108,00 Sk

Cena celkom: 13 108,00 Sk

Ponuka číslo: 1208089401

Licencia: dem-ter SK s.r.o., Clementsova 6, Nitra

Serial No.: 50331974

Položka: 38

Rozmer rámu: 1465,0 x 2040,0 mm

Stavebný otvor: 1485,0 x

2088,0 mm

Trocal 70AD

Základná cena:

14 829,00 Sk

Farba (ext/int): biela

Sklo: F4-16-N4 číre k=1.1

Rám: 68mm std.

Stĺpik: 82mm

Krídlo: 78mm classic

Podkladový: 28mm

Klika: kľučka okenná biela

Doplňky: Vonkajší parapet 1mm 9016-biela

352,00 Sk

, š=1480, hl=195, 1ks

Vnút. parapet Betaboard biely

407,00 Sk

š=1495, hl=250, 1ks

Dvojdielne okno s nadsvetlíkom

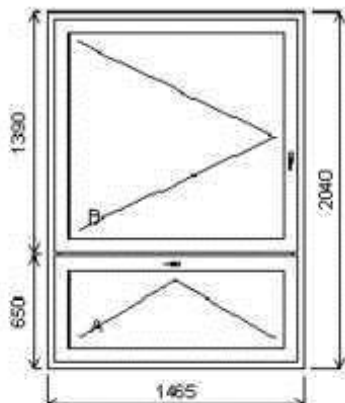

Počet kusov: 1 Cena za kus: 15 588,00 Sk

Cena celkom: 15 588,00 Sk

Položka: 39

Rozmer rámu: 1455,0 x 2040,0 mm

Stavebný otvor: 1475,0 x

2088,0 mm

Trocal 70AD

Základná cena:

14 796,00 Sk

Farba (ext/int): biela

Sklo: F4-16-N4 číre k=1.1

Rám: 68mm std.

Stĺpik: 82mm

Krídlo: 78mm classic

Podkladový: 28mm

Klika: kľučka okenná biela

Doplňky: Vonkajší parapet 1mm 9016-biela

352,00 Sk

, š=1480, hl=195, 1ks

Vnút. parapet Egger biely

480,00 Sk

š=1485, hl=250, 1ks

Dvojdielne okno s nadsvetlíkom

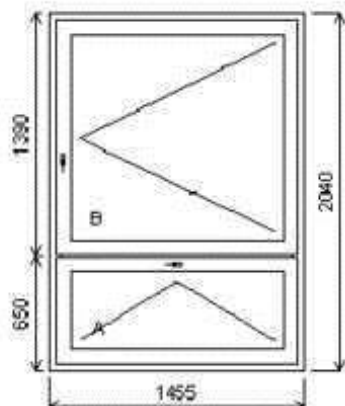

Počet kusov: 1 Cena za kus: 15 628,00 Sk

Cena celkom: 15 628,00 Sk

Ponuka číslo: 1208089401

Licencia: dem-ter-SK s.r.o., Clementsova 6, Nitra

Serial No.: 50331974

Položka: 40

Rozmer rámu: 1460,0 x 2040,0 mm

Stavebný otvor: 1480,0 x 2088,0 mm

Trocal 70AD

Základná cena:

14 812,00 Sk

Farba (ext/int): biela

Sklo: F4-16-N4 číre k=1.1

Rám: 68mm std.

Stĺpik: 82mm

Kridlo: 78mm classic

Podkladový: 28mm

Klika: kľučka okenná biela

Doplňky: Vonkajší parapet 1mm 9016-biela

353,00 Sk

, š=1485, hl=195, 1ks

Vnút. parapet Egger biely

481,00 Sk

š=1490, hl=250, 1ks

Dvojdielne okno s nadsvetlíkom

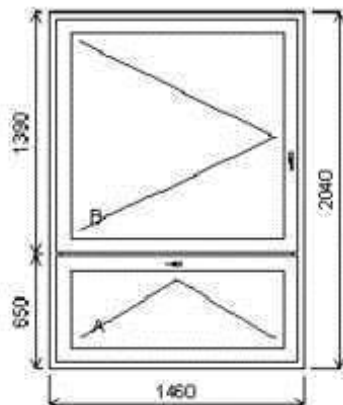

Počet kusov: 1 Cena za kus: 15 646,00 Sk

Cena celkom: 15 646,00 Sk

Položka: 41

Rozmer rámu: 2914,0 x 3260,0 mm Stavebný otvor: 2934,0 x 3308,0 mm

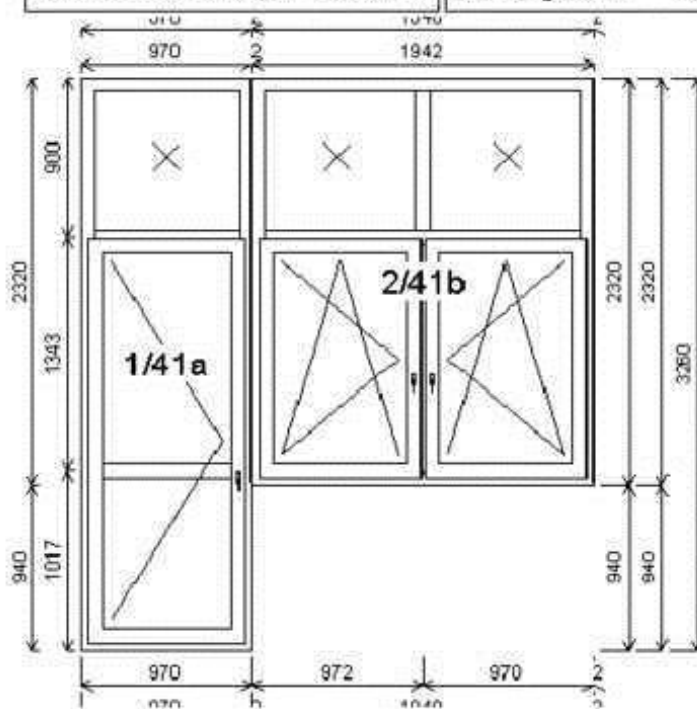

Pozícia: 41a	970,0x3260,0 mm	1 ks	
Základná cena:			15 797,00 Sk
Farba (ext/int):	biela		
Sklo:	F4-16-N4 čire k=1,1		
Rám:	68mm std.		
Stĺpik:	82mm		
Krídlo:	78mm classic		
	FIX		
Podkladový	28mm		
Pevné priečky:	82mm		
Klika:	kľučka okenná biela		
	žiadná		
<hr/>			
Pozícia: 41b	1940,0x2320,0 mm	1 ks	
Základná cena:			22 973,00 Sk
Farba (ext/int):	biela		
Sklo:	F4-16-N4 čire k=1,1		
Rám:	68mm std.		
Kampfer:	82mm		
Krídlo:	78mm classic		
	FIX		
Podkladový	28mm		
Klika:	kľučka okenná biela		
	žiadná		
Doplňky:	Vonkajší parapet 1mm		850,00 Sk
	9016-biela, š=4180,		
	hl=195, 1ks		
	Vnút parapet Egger biely		1 309,00 Sk
	š=4200, hl=250, 1ks		
<hr/>			
Spoje:	celkom		327,00 Sk
	ZM543500 Spoj H		
	ZM543500 Spoj H		

Počet kusov: 1 Cena za kus: 41 256,00 Sk

Cena celkom: 41 256,00 Sk

Položka: 42

Rozmer rámu: 3012,0 x 3260,0 mm Stavebný otvor: 3032,0 x 3308,0 mm

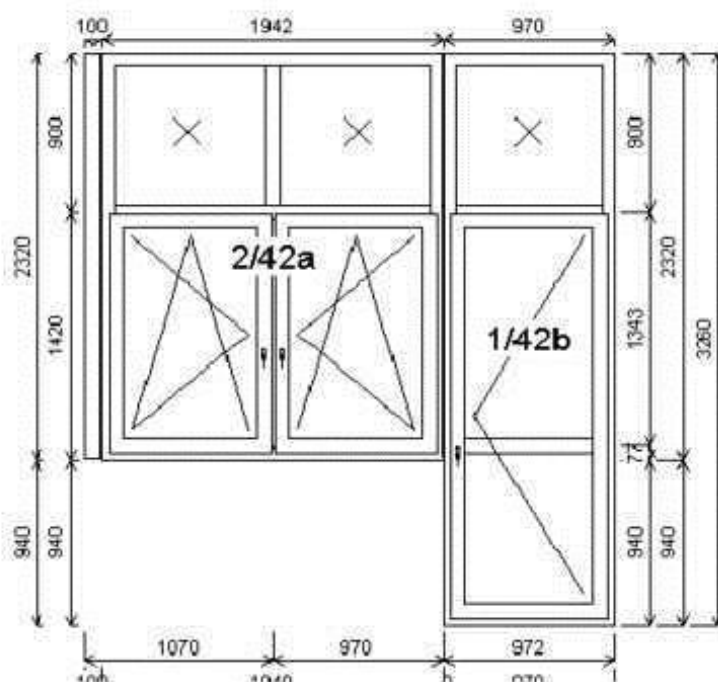

Pozícia: 42a 1940,0x2320,0 mm 1 ks.
 Základná cena: 22 973,00 Sk

Farba (ext/int): biela
 Sklo: F4-16-N4 číre k=1,1
 Rám: 68mm std.
 Karpfer: 82mm
 Kridlo: 78mm classic
 FIX
 Podkladový: 28mm
 Kliky: kľučka okenná biela
 žiadná

Pozícia: 42b 970,0x3260,0 mm 1 ks.
 Základná cena: 15 797,00 Sk

Farba (ext/int): biela
 Sklo: F4-16-N4 číre k=1,1
 Rám: 68mm std.
 Stípič: 82mm
 Kridlo: 78mm classic
 FIX
 Podkladový: 28mm
 Pevné priečky: 82mm
 Kliky: kľučka okenná biela
 žiadná

Spoje: celkom 665,00 Sk
 ZM543500 Spoj H
 ZM540430 rozšírení 100mm

Počet kusov: 1 Cena za kus: 39 435,00 Sk

Cena celkom: 39 435,00 Sk

Položka: 43

Rozmer rámu: 5986,0 x 2322,0 mm

Stavebný otvor: 6006,0 x 2370,0 mm

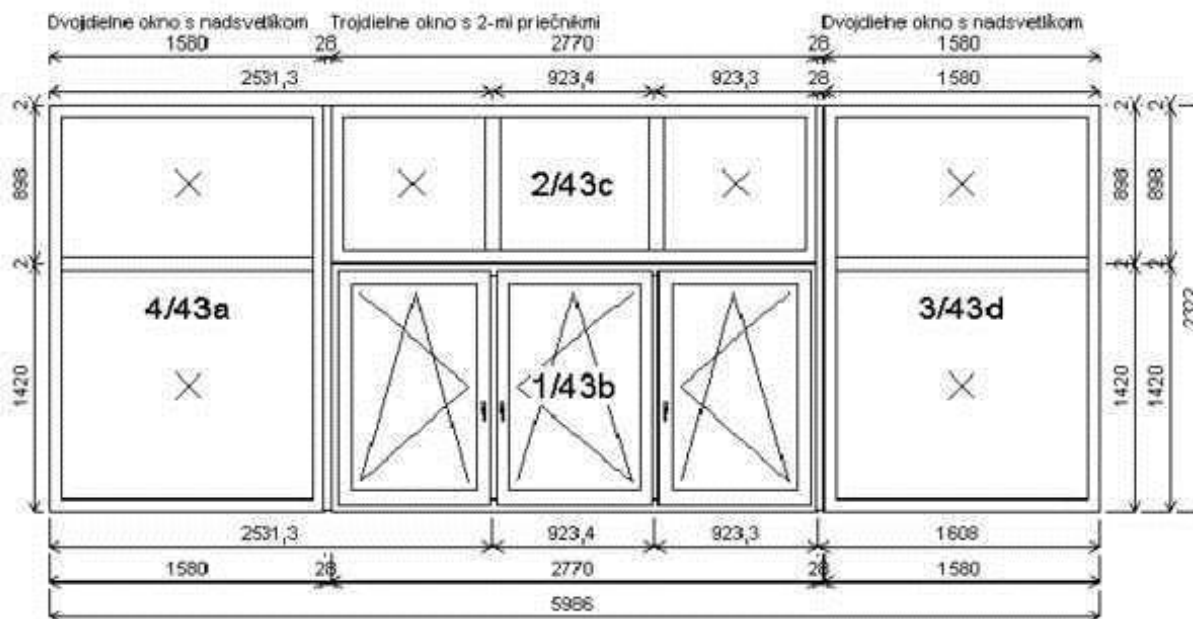

Pozícia: 43a 1580,0x2320,0 mm 1 ks

Základná cena: 9 961,00 Sk

Farba (ext/int): biela

Sklo: F4-16-N4 číre k=1,1

Rám: 68mm std.

Stĺpik: 82mm

Kridlo: FIX

Podkladový: 28mm

Klika: žiadná

Pozícia: 43b 2770,0x1420,0 mm 1 ks

Základná cena: 22 360,00 Sk

Farba (ext/int): biela

Sklo: F4-16-N4 číre k=1,1

Rám: 68mm std.

Kampfer: 82mm

Kridlo: 78mm classic

Podkladový: 28mm

Klika: kľučka okenná biela

Doplnky: Vonkajší parapet 1mm 1 126,00 Sk

9016-biela, š=6000,

h=180, 1ks

Vnút. parapet Egger biely 1 858,00 Sk

š=6000, h=250, 1ks

Pozícia: 43c 2770,0x900,0 mm 1 ks

Základná cena: 11 417,00 Sk

Farba (ext/int): biela

Sklo: F4-16-N4 číre k=1,1

Rám: 68mm std.

Kampfer: 82mm

Kridlo: FIX

Podkladový: 28mm

Klika: žiadná

Pozícia: 43d 1580,0x2320,0 mm 1 ks

Základná cena: 9 961,00 Sk

Farba (ext/int): biela

Sklo: F4-16-N4 číre k=1,1

Rám: 68mm std.

Stĺpik: 82mm

Kridlo: FIX

Podkladový: 28mm

Klika: žiadná

Spoje: celkom 1 845,00 Sk

ZM500730 Spoj skrytý 2mm

ZM540800 Spoj lx 8.7

ZM540800 Spoj lx 8.7

Počet kusov: 1 Cena za kus: 58 528,00 Sk

Cena celkom: 58 528,00 Sk

Obchodné zastúpenie:

dem-ter SK, s.r.o.

Mostná 3

Nitra

949 01

Tel: 037 6523 316

Fax: 031 786 02 83

e-mail: nitra@dem-ter.sk

Nemecký profilový systém TROCAL - 5 komôr

Rakúske celoobvodové kovanie MACO



dem-ter

plastové okná a dvere

Bankové spojenie:

SLOVENSKÁ SPORITEL'ŇA

Č. ú.: 0233903083/0900

1208089403.KSÚ Nitra

IČO: 35950480

IČ DPH: SK2022045223

Objednávateľ: NR: Krajský stavebný úrad Nitra	Položiek: 2 cena: 10 842,00 Sk
IČO / R.č.: 37961667	Zľava: 40% -4 337,00 Sk
IČ DPH: 202178633	Cena po zľave: 6 505,00 Sk
Zápis v obchodnom registri:	Parapety vonkajšie 460,00 Sk
Bankové spojenie:	Parapety vnútorné 531,00 Sk
Adresa: Lomnická 44 Nitra 94901	Montáž: 6,580m 1 500,00 Sk
Telefón: 0911/998890 / p. Gajdoš	Demontáž 474,00 Sk
Fax:	Murarske práce 1 421,00 Sk
E-mail:	
Adresa stavby:	
Zástupca:	Súčet: 10 891,00 Sk
Dokončenie výroby:	DPH: 19 % 2 069,30 Sk
Termín montáže:	Celkom: 12 960,00 Sk kurz 30,126 Sk/€ 430,19 €
Stavebné rozmery zadal:	Záloha: 0,00 Sk
	Spôsob platby: prevodom

Ďalšie dojednania:

Dátum: 21.10.2008

Spracoval: Ingrid Krupová

Dátum: 23. 10 2008

Podpis objednávateľa:

KRAJSKÝ STAVEBNÝ ÚRAD
V NITRE
-1-

Ponuka číslo: 1208089403

Licencia: dem-ter SK s.r.o., Clementisova 6, Nitra Serial No.: 50332063

Položka: 1

Rozmer rámu: 845,0 x 800,0 mm Stavebný otvor: 865,0 x 848,0 mm

Trocal 70AD

Základná cena: 5 421,00 Sk

Farba (ext/int): biela

Sklo: F4-16-N4 číre k=1.1

Rám: 68mm std.

Krídlo: 78mm classic

Podkladový: 28mm

Kľúčka: kľučka okenná biela

Doplňky: Vonkajší parapet 1mm 9016-biela 460,00 Sk

, d=2070, hl=195, 1ks

Vnút.parapet Betaboard biely 264,00 Sk

d=870, hl=270, 1ks

Jednodielne okno

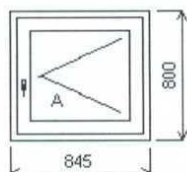

Počet kusov: 1 Cena za kus: 6 145,00 Sk

Cena celkom: 6 145,00 Sk

Položka: 2

Rozmer rámu: 845,0 x 800,0 mm Stavebný otvor: 865,0 x 848,0 mm

Trocal 70AD

Základná cena: 5 421,00 Sk

Farba (ext/int): biela

Sklo: F4-16-N4 číre k=1.1

Rám: 68mm std.

Krídlo: 78mm classic

Podkladový: 28mm

Kľúčka: kľučka okenná biela

Doplňky: Vnút.parapet Betaboard biely 267,00 Sk

d=880, hl=270, 1ks

Jednodielne okno

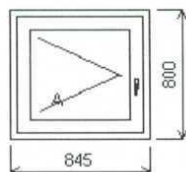

Počet kusov: 1 Cena za kus: 5 688,00 Sk

Cena celkom: 5 688,00 Sk

Obchodné zastúpenie:

dem-ter SK, s.r.o.

Mostná 3
Nitra
949 01
Tel: 037 6523 316
Fax: 031 786 02 83
e-mail: nitra@dem-ter.sk
Nemecký profilový systém TROCAL - 5 komôr
Rakúske celoobvodové kovanie MACO



Bankové spojenie:

SLOVENSKÁ SPORITEL'ŇA
Č. ú.: 0233903083/0900

1208089402.KSÚ Nitra

IČO: 35950480
IČ DPH: SK2022045223

Objednávateľ: Krajský stavebný úrad v Nitre	Položiek: 1 cena: 1 684,00 Sk
IČO / R.č.: 37961667	Medzi súčet: 1 684,00 Sk
IČ DPH: 2021784633	Montáž: 0,00 Sk
Zápis v obchodnom registri:	
Bankové spojenie:	
Adresa: Lomnická 44 Nitra 94901	Doprava: 0,00 Sk
Telefón: 0911/998890	
Fax:	
E-mail:	
Adresa stavby:	Súčet: 1 684,00 Sk
Zástupca:	DPH: 19 % 320,00 Sk
Dokončenie výroby:	Celkom: 2 004,00 Sk kurz 30,126 Sk/€ 66,52 €
Termín montáže:	Záloha: 0,00 Sk
Stavebné rozmery zadal:	Spôsob platby: prevodom

Ďalšie dojednania:

Dátum: 2.10.2008
Spracoval: Ingrid Krupová

Dátum: 23.10.2008
Podpis objednávateľa:



Zákazka číslo: 1208089402

Licencia: dem-ter SK s.r.o., Clementisova 6, Nitra Serial No.: 50332063

Položka: 1

Rozmer rámu:	1745,0 x	820,0 mm	Stavebný otvor:	1765,0 x	868,0 mm
--------------	----------	----------	-----------------	----------	----------

Základná cena:	výrobok T70A_HDS	
Farba (ext/int):	000 biela	
Sklo:	.DTS-16-oDKBI Drôtosklo-Dubová kôra biela	
Rám:	616130 68mm std.	
Stĺpik:	630240 82mm	
Krídlo:	626740 78mm elegance	
Podkladový	945536 28mm	
Klika:	STD kľučka okenná biela	
Doplňky:	SKLO Drôtosklo+ dubová kôra 6-16-4 rozmer: 693,5 X 614,0 2ks	1 684,00 Sk

Počet kusov: 1 Cena za kus: 1 684,00 Sk

Cena celkom:	1 684,00 Sk
--------------	-------------