

**Rámcová dohoda
č.p. SE-26-21/OVO-2009**

uzatvorená podľa § 11 zákona č. 25/2006 Z.z. o verejnom obstarávaní
a zmene a doplnení niektorých zákonov v znení neskorších predpisov a ust. § 409 a nasl.
Obchodného zákonníka v znení neskorších predpisov, medzi:

1. Zmluvné strany

Predávajúci: **AVIA ASHOK LEYLAND MOTORS, s.r.o.**
Beranových 140, 190 03 Praha-Letňany, Česká republika
zastúpený: **Ing. Tomáš Jiříčka** – prokurista spoločnosti
Ing. Vít Šubrt – prokurista spoločnosti

IČO: 27422356
DIČ: CY27422356
Bankové spojenie: ABN AMRO Bank N.V.
Číslo účtu: 210817/5400

Zapísaný v Obchodnom registri Mestského súdu v Prahe. Vložka číslo 112025, Oddiel: C

(ďalej len „predávajúci“)

a

Kupujúci: **Ministerstvo vnútra Slovenskej republiky**
Pribinova 2, 812 72 Bratislava
zastúpený: **JUDr. Robert KALIŇÁK**
podpredseda vlády a minister vnútra SR

IČO: 00 151 866
bankové spojenie: Štátna pokladnica Bratislava
číslo účtu: 7000180349/8180

Krajských riaditeľstiev Policajného zboru,
Krajských riaditeľstiev Hasičského a záchranného zboru a
ostatných rozpočtových a príspevkových organizácií rezortu verejného
obstarávateľa.

(ďalej len „verejný obstarávateľ“)

a

verejných obstarávateľov podľa § 6 zákona č. 25/2006 Z.z. o verejnom
obstarávaní a o zmene a doplnení niektorých zákonov, v znení
neskorších predpisov (ďalej len „zákon o verejnom obstarávaní“), ktorí
s gestorom projektu – vyhlasovateľom verejnej súťaže uzavreli
príkaznú zmluvu (ďalej len „ďalší kupujúci“), ktorá je súčasťou
dokumentácie o verejnom obstarávaní, a ktorej predmetom je predmet
zhodný s predmetom zákazky realizovanej verejnej súťaže vyhlásenej
ako spoločné obstarávanie viacerých obstarávateľov (ďalej len
„SOVO“).

(ďalej len „kupujúci“)

2. Predmet dohody

- 2.1. Predmetom tejto rámcovej dohody je záväzok predávajúceho v čase platnosti tejto rámcovej dohody a na jej základe uzavieraných kúpnych zmlúv, predávať a dodávať tovar a poskytovať služby v rozsahu určenom kupujúcim a záväzok kupujúceho dodaný tovar a poskytnuté služby prevziať a zaplatiť dohodnutú kúpnu cenu.
- 2.2. Predmetom predaja a kúpy podľa tejto rámcovej dohody sú nové univerzálne ľahké nákladné automobily dodávané na úplnom podvozku s kabínou továrenskej značky AVIA a typu D60 až D120, podľa špecifikácie uvedenej v prílohe č.1 – Technická špecifikácia a kúpna cena vozidiel, dodávané s nadstavbou podľa prílohy č. 2 – Technická špecifikácia a kúpna cena nadstavby, vrátane jej zabudovania na podvozku. Prílohy č. 1 a č. 2 tvoria neoddeliteľnú súčasť tejto rámcovej dohody.
- 2.3. Predpokladaný objem zákazky je cca 25-30 kusov vozidiel po dobu platnosti rámcovej dohody. Kupujúci si vyhradzuje počet zmien v závislosti na disponibilných zdrojoch vlastných ako aj ďalších kupujúcich.
- 2.4. Ďalej si kupujúci vyhradzuje určiť rozsah príslušenstva a výbavy dodávanej s vozidlom, v závislosti od disponibilnej výšky finančných prostriedkov vyčlenených na nákup. Rozsah príslušenstva a výbavy dodávanej s vozidlom bude dohodnutý v uzavieranej kúpnej zmluve, v súlade s technickou špecifikáciou podľa prílohy č. 1 a č. 2.
- 2.5. Predávajúci sa zaväzuje, že s každým vozidlom súčasne dodá:
 - platné osvedčenie o evidencii preukazujúce schválenie vozidla ako celku (podvozok vrátane dodávanej nadstavby) pre premávku na pozemných komunikáciách v slovenskom jazyku, vydané podľa § 23 zákona č. 725/2004 Z.z. o podmienkach prevádzky vozidiel v premávke na pozemných komunikáciách a o zmene a doplnení niektorých zákonov
 - návod na obsluhu a údržbu vozidla v slovenskom jazyku, vrátane dodávanej nadstavby
 - servisnú knižku v slovenskom jazyku
 - rezervné koleso
 - sadu základného náradia a zdvihák
 - podložky na upevnenie tabuliek s evidenčným číslom.
- 2.5. Súčasťou dodávky je doprava do miesta plnenia, poučenie a zaškolenie obsluhy v rozsahu:
 - obsluha a údržba vozidla,
 - obsluha a používanie dodaných zariadení a agregátov zabudovaných vo vozidle.

3. Termíny plnenia a doba platnosti rámcovej dohody

- 3.1 Rámcová dohoda sa uzaviera na dobu určitú do 31. 12. 2012.
- 3.2 Termín plnenia je priebežne po dobu platnosti rámcovej dohody.
- 3.3 Termín plnenia (dodania) čiastkových dodávok v rokoch 2009 až 2012 bude dohodnutý v uzavieraných kúpnych zmluvách. Lehota dodania je stanovená dohodou zmluvných strán na najviac 16 týždňov od podpísania kúpnej zmluvy zmluvnými stranami.

4. Miesto plnenia

- 4.1 Miestom plnenia sa rozumie miesto dodania predmetu dohody. Miestom dodania je adresa sídla organizačnej jednotky kupujúceho v ktoromkoľvek mieste na území Slovenskej republiky.
- 4.2 Miesto dodania bude konkrétne dohodnuté v uzavieranej kúpnej zmluve.

5. Cena a platobné podmienky

- 5.1. Kúpna cena je stanovená v zmysle zákona NR SR č.18/1996 Z.z. o cenách v znení neskorších predpisov, vyhlášky MF SR č.87/1996 Z. z., ktorou sa vykonáva zákon NR

SR č.18/1996 Z. z. o cenách v znení vyhlášky MF SR č.375/1999 Z. z., dohodou zmluvných strán.

- 5.2. Podrobná špecifikácia kúpnej ceny vozidla je obsahom prílohy č. 1.
- 5.3. Podklad pre výpočet kúpnej ceny objednanej nadstavby na dodávanom úplnom podvozku s kabínou je obsahom prílohy č. 2. Kúpna cena objednanej nadstavby dodávanej na úplnom podvozku s kabínou, bude stanovená dohodou zmluvných strán, v závislosti od špecifikácie a technických požiadaviek na nadstavbu, vždy len v súlade s obsahom prílohy č. 2, so zarátaním ceny dodávaného príslušenstva a výbavy. Špecifikácia nadstavby a rozsah dodávaného príslušenstva a výbavy bude podrobne špecifikovaný v uzavieranej kúpnej zmluve.
- 5.4. Vzhľadom k prechodu štátnej meny Slovenskej republiky na EURO od 01. 01. 2009, je cena stanovená v EUR (pre informáciu aj v Sk, po prepočítaní konverzným kurzom 1 € = 30,1260 Sk.
- 5.5. Cenou sa rozumie cena vrátane daňových poplatkov, vykonania predpredajného servisu a ďalších nákladov spojených s dodávkou, vrátane dopravy do miesta plnenia.
- 5.6. Dohodnutú cenu je možné meniť iba pri zmene colných a daňových predpisov alebo preukázateľnou zmenou cien výrobného závodu, vždy len po vzájomnej dohode zmluvných strán, v zmysle zákona č.18/1996 Z.z. o cenách a jeho vykonávacej vyhlášky č. 87/96 Z.z..
- 5.7. Platobné podmienky budú dohodnuté v uzavieranej kúpnej zmluve.
- 5.8. Zálohové platby ani platba vopred sa nebude umožňovať.
- 5.9. Platby budú realizované formou bezhotovostného platobného styku prostredníctvom finančného úradu kupujúceho, po dodaní tovaru, na faktúru, ktorej splatnosť je stanovená na minimálne 30 dní odo dňa doručenia kupujúcemu.

6 Záruky

- 6.1. Záručná doba predmetu zmluvy je 24 mesiacov bez ohľadu na počet najazdených km. Na prehrdzavenie karosérie sa poskytuje záruka 6 rokov, na lak 3 roky. Záruka sa vzťahuje aj na príslušenstvo a výbavu dodávanú ako súčasť vozidla.
- 6.2. Dodatočnou montážou svetelného a zvukového výstražného zariadenia a vysieláčiek nedôjde ku strate alebo obmedzeniu záruky.
- 6.3. Záruka začína plynúť odo dňa prevzatia tovaru kupujúcim (od dátumu predaja uvedeného na preberacom – odovzdávacom protokole).

7. Postup pri zadávaní zákazky

- 7.1. V súlade s potrebou verejného obstarávateľa obstarat' predmet zhodný s predmetom uzavretej rámcovej dohody, v priamom v zmluvnom vzťahu s predávajúcim za podmienok určených v rámcovej dohode a v súlade s § 64 ods. 3 a 4 zákona o verejnom obstarávaní, v uzavieranej kúpnej zmluve upraví kupujúci podľa svojich potrieb rozsah a množstvo tovaru v súlade s prílohou č. 1 tejto rámcovej dohody, špecifikáciu a požiadavky na dodanú nadstavbu v súlade s prílohou č. 2, vrátane uvedenia vyžadovaného voliteľného príslušenstva a výbavy, miesta a termínu plnenia, záručných, obchodných a iných podmienok dodávky. Kúpnu cenu za zákazku (predmet kúpnej zmluvy) a platobné podmienky, zmluvné strany dohodnú v súlade s prílohami č. 1 a č. 2 tejto rámcovej dohody.
- 7.2. Kupujúcim sa pre potreby rámcovej dohody rozumie verejný obstarávateľ a vyhlasovateľ verejnej súťaže – Ministerstvo vnútra Slovenskej republiky (ďalej len „ministerstvo“) v zastúpení kupujúcich.
- 7.3. Kupujúcim pre potreby kúpnej zmluvy sa rozumie ministerstvo alebo ďalší kupujúci, ktorého ministerstvo zastupuje..
- 7.4. Zmluva s predávajúcim musí byť uzavretá za podmienok určených v rámcovej dohode.

- 7.5. Využívanie rámcovej dohody kupujúcimi počas doby jej platnosti je na báze dobrovoľnosti, pričom motívom uzavrieť kúpnu zmluvu musí byť ekonomická výhodnosť takéhoto nákupu, hospodárnosť a efektívnosť vynakladaných rozpočtových prostriedkov.
- 7.6. Návrh čiastkovej kúpnej zmluvy je uvedený v prílohe č. 3 a tvorí neoddeliteľnú súčasť tejto rámcovej dohody.

8. Zánik dohody

- 8.1 Pri podstatnom porušení povinností vyplývajúcich z tejto dohody môže oprávnená strana okamžite písomne odstúpiť od dohody a požadovať od povinnej strany náhradu škody, ktorá jej vinou vznikla, v súlade s platnou právnou úpravou. Zmluvné strany sa dohodli za podstatné porušenie zmluvných povinností považovať porušenie akejkoľvek povinnosti vyplývajúcej z tejto rámcovej dohody. Úplná alebo čiastočná zodpovednosť zmluvnej strany je vylúčená v prípadoch zásahu vyššej moci a úradných miest.
- 8.2 Rámcovú dohodu je možné zrušiť:
- dohodou zmluvných strán,
 - písomnou výpoveďou ktorejkoľvek zo zmluvných strán bez udania dôvodu s výpoveďnou lehotou tri mesiace, ktorá začína plynúť prvým dňom nasledujúceho mesiaca po doručení výpovede druhej zmluvnej strane.

9. Zmluvné pokuty a úroky z omeškania

Zmluvné pokuty a úroky z omeškania budú dohodnuté v uzavieraných kúpnych zmluvách v súlade s ustanoveniami Obchodného zákonníka.

10. Servisné podmienky

- 10.1. Predpredajný servis zabezpečí predávajúci vo svojich servisných strediskách alebo v servisných strediskách svojich zmluvných partnerov. Zoznam autorizovaných servisných stredísk predávajúceho je uvedený v prílohe č. 4 - Podmienky záručného a pozáručného servisu, ktorá tvorí neoddeliteľnú súčasť tejto dohody.
- 10.2. Predávajúci garantuje vykonávanie záručného a pozáručného autorizovaného servisu, údržby a opráv vo vlastných servisných strediskách alebo servisných strediskách svojich zmluvných partnerov, pri akceptovaní podmienok pre vykonávanie záručného a pozáručného servisu a opráv vozidiel uvedených v prílohe č. 4.

11. Všeobecné a záverečné ustanovenia

- 11.1. Kupujúci poveruje zástupcu na rokovanie vo veciach dohody v osobe Ing. Jána Mlynarčíka.
- 11.2. Predávajúci poveruje zástupcu na rokovanie vo veciach dohody v osobe Ing. Štefana Chudobu, vedúci organizačnej zložky ~~Avia, a.s. Slovenská republika~~ *
- 11.3. Jednotlivé ustanovenia tejto rámcovej dohody môžu byť menené, doplňované, resp. rušené iba písomnou formou po dohode obidvoch zmluvných strán. Všetky zmeny týkajúce sa tejto dohody, uvedené v dodatkoch, budú tvoriť neoddeliteľnú súčasť tejto dohody.
- 11.4. Ostatné právne vzťahy, výslovne touto rámcovou dohodou neupravené, sa riadia príslušnými ustanoveniami Obchodného zákonníka a všeobecne záväznými právnymi predpismi Slovenskej republiky.
- 11.5. Zmluvné strany sa dohodli, že vzťahy vzniknuté medzi zmluvnými stranami na základe tejto dohody sa budú riadiť slovenským právnym poriadkom.

* Avia Ashok Leyland Motors, s.r.o.
v Slovenskej republike

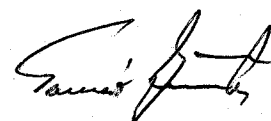

- 11.6. Zmluvné strany sa zaväzujú, že všetky spory vyplývajúce z tejto dohody budú riešiť prednostne rokovaním o možnej dohode. Prípadné spory, o ktorých sa zmluvné strany nedohodli, budú postúpené na rozhodnutie vecne a miestne príslušnému súdu podľa sídla odporcu.
- 11.7. Táto dohoda je vypracovaná v štyroch vyhotoveniach, z ktorých každé má platnosť originálu. Každá zmluvná strana obdrží dve vyhotovenia tejto rámcovej dohody.
- 11.8. Táto rámcová dohoda nadobúda platnosť a účinnosť dňom jej podpísania zmluvnými stranami.

Zmluvné strany prehlasujú, že si túto rámcovú dohodu pred jej podpisom prečítali, jej obsahu porozumeli a na znak súhlasu s jej obsahom ju podpísali.

Prílohy:

1. Technická špecifikácia a kúpna cena vozidiel
2. Technická špecifikácia a kúpna cena nadstavby
3. Návrh - Kúpna zmluva
4. Podmienky záručného a pozáručného servisu

V Prahe 30. 01. 2009

V Bratislave 29. 01. 2009

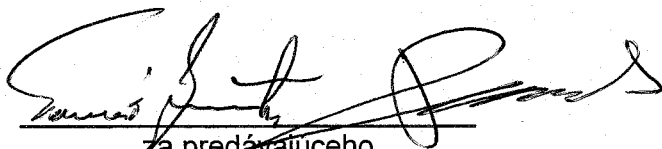

za predávajúceho
Ing. Tomáš JIŘIČKA
prokurista Avia Ashok Leyland Motors, s.r.o.
Ing. Vít ŠUBRT
prokurista Avia Ashok Leyland Motors, s.r.o.

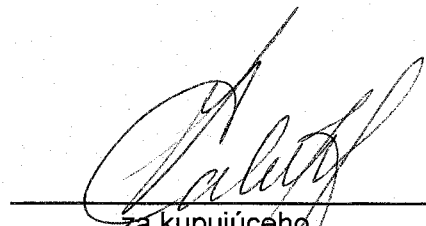

za kupujúceho
JUDr. Robert KALIŇÁK
podpredseda vlády
a minister vnútra SR

AVIA ASHOK LEYLAND MOTORS s.r.o.
Beranových 140, 199 03 Praha 9
IČ 27422356, DIČ CZ27422356

Kaliny

TECHNICKÁ ŠPECIFIKÁCIA A KÚPNA CENA VOZIDIEL

„AVIA“

POPIS ZÁKLADNEJ VÝBAVY – AVIA
(Povinná a minimálna výbava úplného podvozku s kabínou)

Motor Cummins ISBE 4+, 117 kW (160k) v základnej výbave podvozku D60 – D100
Motor Cummins ISBE4+, 136 kW (185k) v základnej výbave podvozku D110 – D120
Medzichladič nasávaného vzduchu
Vstrekovací systém „ Common rail“
Hydraulické ovládanie spojky s posilňovačom
Prevodovka 6 stupňová ZF 6 S 850
Zadná náprava Albion prevod 4.10
Predná náprava Albion tuhá kovaná
Parabolické pruženie so stabilizátorom
Radiálne pneumatiky 215/75 R 17,5 (pre podvozky D60 – D90)
Radiálne pneumatiky 225/75 R 17,5 (pre podvozok D100)
Radiálne pneumatiky 245/70 R 17,5 (pre podvozky D110 – D120)
Rezervné koleso
Kabína krátka trojmiestna dvojdverová odpružená
Peľový a prachový filter vetrania kabíny
Hydraulické sklápanie kabíny
Akustická signalizácia pri zaradení spätného chodu
Bezpečnostné presklenie kabíny tónované sklá- determálne
Predné stierače okien s cyklovačom a ostrekovačom
Deflektory vzduchu
Prídavné obrysové svetlá na kabíne
Tachograf digitálny pre dve karty (pre dvoch vodičov)
Imobilizér
Nastaviteľný volant
Posilňovač riadenia
Otáčkomer, rýchlomer, palivomer, teplomer, tlakomery a iné.
Stropné police, police na zadnej stene na dokumenty
Samonavíjacie bezpečnostné pásy vodiča a spolujazdcov
Držiaky nápojov vpredu
Odkladacie priestor vo dverách
Predné opierky hlavy
Peľový a prachový filter vetrania
Nastavenie sklonu hlavného reflektoru z kabíny vodiča
Vyhrievané zrkadlá
Zásuvka 24 V s zapaľovačom
Zásuvka 12 V/15A

Príprava na montáž autorádia (vo výbave anténa, reproduktory, menič napätia 24/12V)

Zadná stena kabíny s oknom a čalúnením a úložným priestorom

Vzduchové brzdy kotúčové s chladením a elektronickou reguláciou brzdného účinku zadnej nápravy

ABS s antiblokovacím systémom

Vysúšač vzduchu v systéme

Zadné hmlové svetlá

Predné hmlové svetlomety

Predné a zadné zásterky kôl, zadné blatníky

Uzamykateľné zátky palivovej nádrže a nádrže Ad Blue

Mechanický odpojovač akumulátorov

Hydraulický zdvihák

Zakladací klin

Sada náradia + kľúč na kolesá

Uzávierka diferenciálu

Tempomat

Motorová brzda 4-polohová

Sedadlo vodiča odpružené – vzduchové a nastaviteľné

Sada náhradných žiaroviek a poistiek, konektor 12V/15A, výstražný trojuholník, lekárnička

Bočné zábrany pre podvozky s rázvorom K, N, L, E, S, G doplnené o zariadenie vpredu na ťahanie/vlečenie

Ťažná tyč

„Na akékoľvek ďalšie voliteľné doplnkové príslušenstvo a výbavu bude poskytovaná zľava vo výške 5% z kúpnej ceny podľa maloobchodného cenníka predávajúceho“.

Technické špecifikácie AVIA

Model	D60	D75	D80	D85	D90	D100	D110	D120	
Celková hmotnosť vozidla (kg)	5990	7490	7990	8490	9000	9990	10990	11990	
Najväčšia povolená hmotnosť súpravy (kg)	brzdený prívies	11990	11990	13990	13990	18000	17990	20990	21990
	nebrzdený prívies	6740	8240	8740	9240	9750	10740	11740	12740
Dovolené max. zaťaženie prednej nápravy PN (kg)	3400	3400	3400	3400	3400	3500	4000	4200	
Dovolené max. zaťaženie zadnej nápravy ZN (kg)	4100	5200	5200	5800	6200	6600	7400	8200	
Pohotovostná hmotnosť podvozku pri rázvore L (kg)	3423	3423	3438	3491	3491	3560	3635	3635	
Užitočná hmotnosť podvozku pri rázvore L (kg)	2567	4067	4552	4999	5509	6430	7355	8355	
Celková šírka podvozku (mm)	2221	2221	2221	2221	2221	2231	2285	2285	
Výška rámu v ose ZN – v nezaťaženom stave (mm)	cca 870 – 910								
Šírka nadstavieb max. (mm)	2350 / 2550 (2600 pre izotermickú, skriňovú)								
Doporučená dĺžka ložnej plochy (mm)	3700 – 7250				4100 – 7800				

Poznámka : je možná dodávka i modelov D65 a D70.

AVIA D60 – D120 – hlavné rozmery vozidiel v mm.

Rázvor	A	B 60-100/110-120	C 60-100/110-120	D	E 60-100/110-120	F 60-100/110-120
K	2 950	1 415/-----	5 590/-----	2 280	1 849/1 845	1 736/1 740
N	3 400	1 415/1 365	6 040/5 990	2 730	1 849/1 845	1 736/1 740
L	3 900	1 670/1 620	6 795/6 745	3 230	1 849/1 845	1 736/1 740
E	4 500	2 070/2 020	7 795/7 745	3 830	1 849/1 845	1 736/1 740
S	5 100	2 470/2 420	8 795/8 745	4 430	1 849/1 845	1 736/1 740
G	5 600	-----/2 520	-----/9 345	4 930	1 849/1 845	1 736/1 740

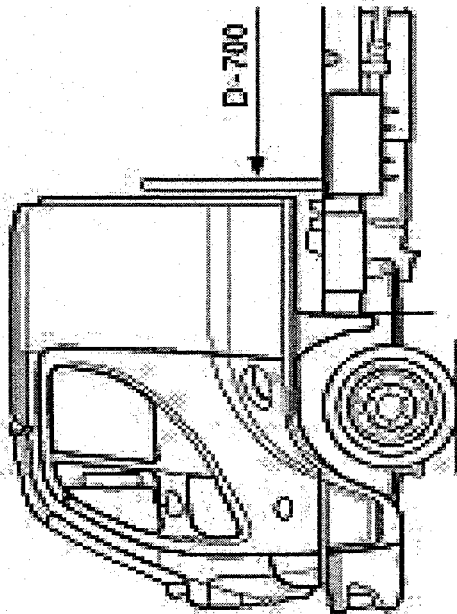
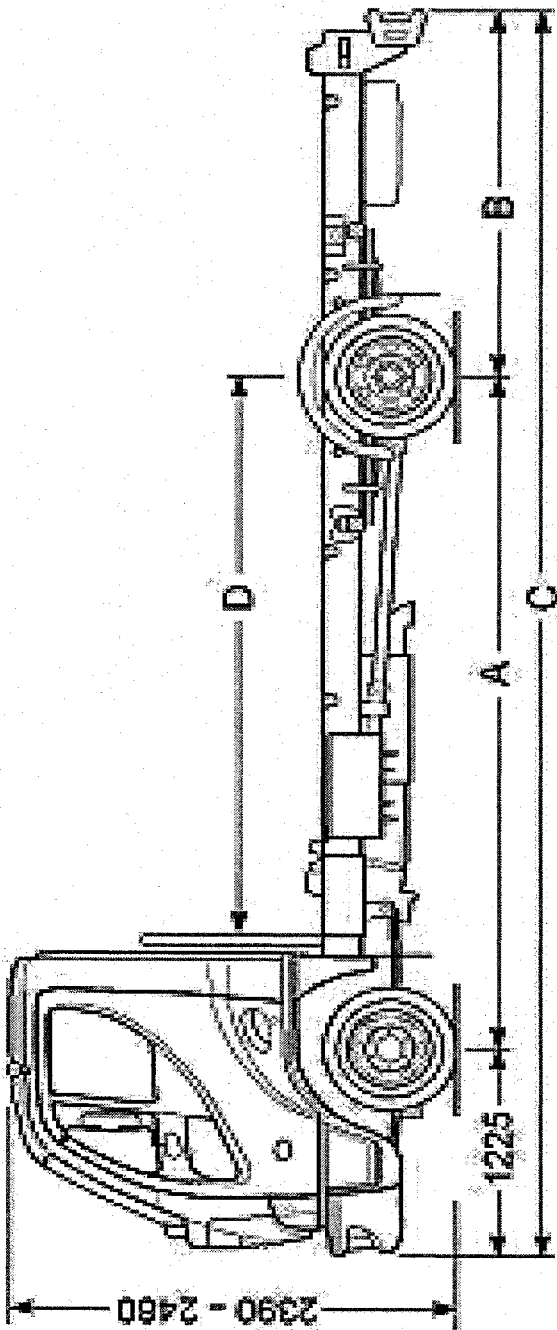
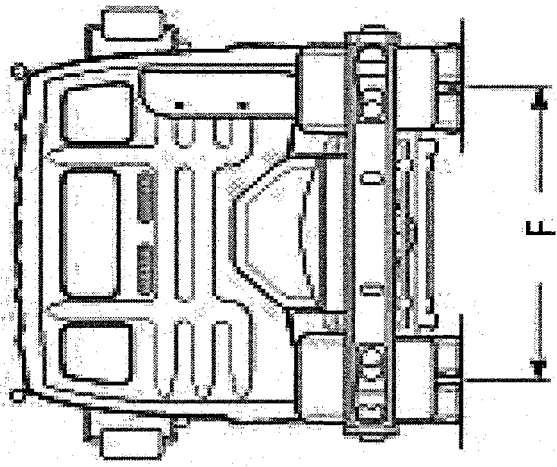
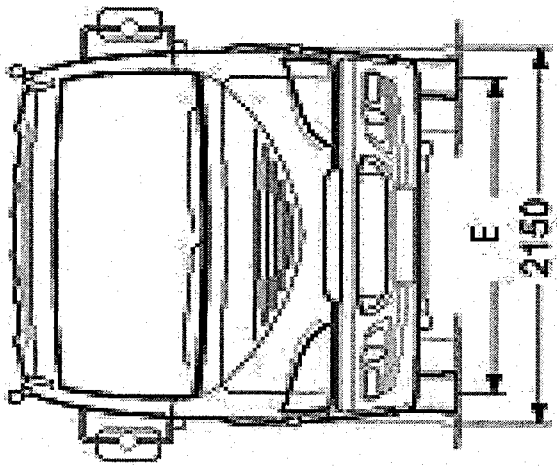

Opis podvozku Avia

	Cummins ISB^{e4} 160 EURO 4+	Cummins ISB^{e4} 185 EURO 4+
Typ motora		
Charakteristika	4 – valcový vysoko výkonný diesel s priamym vstrekaním preplňovaný turbodmychadlom s medzichladičom EURO 4+ SCR systém – Ad Blue s objemom nádrže 30 l. Štartovateľnosť pri teplote okolia -20°C po predchádzajúcom stáťí vozidla dlhšom ako 14 hodín z vlastného zdroja (aku batérie)	
Výrobný program	10 typových radov rozdelených podľa celkových nosností, 6 rôznych rázvorov, tri druhy kabín (denná 1+2, spacia, 7 miestna,) možnosť viac ako 40 variant nadstavieb.	
Objem	4 500 cm ³	
Vrtanie x zdvih	107 x 124 mm	
Max. výkon	160 hp (117kW) pri 2500 ot./min.	185 hp (136 kW) pri 2500 ot./min.
Max.toč.moment	602 Nm pri 1200 – 1700 ot./min.	700 Nm pri 1200 – 1700 ot./min.
Maximálna rýchlosť:	120 km/hod, obmedzená obmedzovačom na 90 km/hod	
Spojka :	Jednokotúčová disková suchá ZF-SACHS priemer 362 mm, hydraulicky ovládaná, s pneumatickým posilňovačom	
Prevodovka :	Manuálna ZF 6S850 6 rýchlostná plne synchronizovaná	
Počet náprav:	dve – predná náprava Albion tuhá s kovanou nápravnicou, zadná náprava Albion typ banjo – hypoidné súkolie, uzávierka diferenciálu	
Pohon :	zadná náprava s uzávierkou diferenciálu elekt. ovládaná z kabíny vodiča	
Pruženie :	Predná náprava 80 mm široké 2 listové prabolické pružiny, priečny torzný stabilizátor, hydraulické dvojčinné tlmiče Zadná náprava 80 mm široké 3 listové parabolické pružiny, priečny torzný stabilizátor, hydraulické dvojčinné tlmiče	
Riadenie :	ZF 8090 – hydraulické servoriadenie monoblokového typu, nastaviteľný volant	
Brzdy :	Vzduchové, ABS systém, vysúšač vzduchu. Predné brzdy – diskové (kotúčové) priemer 330 mm, zadné brzdy – diskové (kotúčové) priemer 330 mm, elektronická regulácia brzdneho účinku zadnej nápravy. Parkovacia (ručná) brzda pružinová, pôsobiaca na kolesá zadnej nápravy. Motorová brzda – klapkového typu, ovládaná páčkou na stĺpiku riadenia 4 – polohová.	
Rám :	Rebríkového typu, pozdĺžniky v tvare U po celej dĺžke rovné a rovnako široké, nitovaný za studena a skrutkovaný, priečky otvoreného profilu. Rám sa vyrába pre šesť druhov rázvoru (K, N, L, E, S a G, od 2950 mm až 5600 mm). Súčasťou rámu je zariadenie vpredu použiteľné pre ťahanie/vlečenie. V zadnej časti ťažné zariadenie na ťahanie prívesu	
Zvl. pohon(PTO):	2 druhy, ovládanie elektropneumatické, prevod 1,88 alebo 1,47 – výstup z prevodovky na hydrauliku.	
Nádrž na palivo:	oceľová 120 l, (na želanie 200 l) – signalizácia minimálnej zásoby 16 l.	
Nádrž AD-BLUE:	30 l	
Kolesá a pneu:	Pneumatiky R 17,5 (R 19,5 na želanie), oceľové ráfky, rezervné koleso s držiakom	
Elektrický systém:	24 V Batéria 2x12V 88Ah, batériový odpojovač, alternátor 28V / 80 A, štartér 24 V / kW	

- Kabína :** Celooceľová, čelná, pravostranné a ľavostranné riadenie, dvojdverová, hydraulicky sklopná, odpružená, pretlaková, bezprašne odvetranie nasávaného vzduchu, 2150 mm široká, široké použitie obojstranne zinkovaných plechov, nástrek voskom. Hluková a tepelná izolácia, široká škála výbav kabíny. Prevedenie kabíny 1+2, 1+6 a spacia s jedným lôžkom. Systém vetrania a vykurovania (jeho dimenzovanie a regulácia) zabezpečuje, aby v kabíne pri stojatom vozidle a za jazdy vozidla pri vonkajších teplotách od -25°C do +35°C štandardné klimatické podmienky (pri motore v prevádzke)
- Pruženie kabíny:** 4 bodové uloženie, predné uloženie v gumových silenblokoch, zadné uloženie v kombinácii pružina a hydraulický tlmič, hydraulické automatické zámky.
- Exteriér :** Aerodynamický tvar kabíny, štandardne rohové spoilery, čelný panel (predná kapota) pre dennú kontrolu, nízko položené dverné okná, vyhrievané spätné zrkadlá, poličky na dokumenty, držiak na nápoje, 24V zásuvka/zapalovač, 12V zásuvka, hmlové svetlomety, nastavenie sklonu hlavných svetlometov z kabíny vodiča, bezpečnostné presklenie, determálne –tónované sklá.
- Prístroje :** Tachograf, rýchlomer, palivomer, teplomer, tlakomery, tempomat, kontrolné, signalizačné žiarovky, diagnostika, meranie hladiny Ad-blue, signalizácia zaradenia spätného chodu a iné.
- Interiér :** Nastaviteľné sedadlo vodiča a vzduchom odpružené, dvojitá sedačka pre spolujazdcov, opierky hlavy pre všetky sedadlá, bezpečnostné pásy pre všetky sedadlá.
- Základné farby:** Celá kabína je katoforeticky základovaná ponorom. RAL 9003 biela, RAL 3020 červená, RAL 3005 červená, RAL 5010 modrá, RAL 5012 modrá, RAL 6018 zelená, RAL 6016 zelená. RAL odtiene neuvedené za príplatok.
- Záruka :** Na dodávaný tovar, príslušenstvo sa vzťahuje záruka 24 mesiacov bez obmedzenia počtu najjazdených km, záruka na lak karosérie 36 mesiacov, záruka na prehrdzavenie karosérie 72mesiacov. Záruka začína plynúť odo dňa prevzatia tovaru kupujúcim (od dátumu predaja uvedeného v servisnej knižke a na preberacom protokole). Montážou svetelného a zvukového výstražného zariadenia, vysieláčiek a rádiolokačných zariadení na meranie rýchlostí nemá vplyv na stratu alebo obmedzenie záruky na vozidle.
- Záver :** Avia rady D – reprezentuje najmä : ekonomická a ekologická prevádzka, jednoduchá konštrukcia s minimom elektroniky, moderný vzhľad kabíny, robustná konštrukcia rámu a zavesenie náprav, výkonná brzdová sústava WABCO, použitie kvalitných segmentov renomovaných značiek (Cummins, ZF, Albion Automotive, ZF Sachs, GTE,...), vysoká životnosť podvozkových dielov, široká variabilita nastavieb – viac ako 40 typov. Výhodné ceny náhradných dielov a servisu.

**Technická špecifikácia
Doplnkového príslušenstva a výbavy.**

Obstarávateľ: Ministerstvo vnútra Slovenskej republiky,
Sekcia ekonomiky, Pribinova 2, 812 72 Bratislava

Predmet zákazky: Univerzálne nákladné motorové vozidlá.



OBSAH

1	Príprava na montáž vozidlovej rádiostanice	3
2	Označovanie služobných cestných vozidiel k príslušnosti	3
2.1	K Policajnému zboru SR	3
2.2	K Hasičskému a záchranému zboru SR	3
2.3	Použité materiály	3
3	Súprava zvláštneho zvukového a svetelného výstražného zariadenia	4
3.1	Vlastnosti zariadenia	4
3.2	Zostava zariadenia	4
3.3	Zostava, parametre a vlastnosti častí zariadenia	5
3.3.1	Elektronika	5
3.3.2	Svetelno-zvuková rampa	5
3.3.3	Doplňkové svetelné výstražné zariadenia	7
4	Záruka a ostatné podmienky	7



4176

1 Príprava na montáž vozidlovej rádiostanice

Vo vozidle je priestor pre umiestnenie a upevnenie rádiostanice v prednej časti vozidla (kabíny), je ľahko dostupná z miesta vodiča a spolujazdca a teda ľahká manipulácia z priestoru obidvoch sedadiel. Súčasťou montáže je aj kabeláž, napájanie a pripojenie vozidlovej antény rádiostanice.

2 Označovanie služobných cestných vozidiel k príslušnosti

2.1 K Policajnému zboru SR

Označovanie služobných cestných vozidiel (ďalej len „vozidlo“) k príslušnosti k Policajnému zboru Ministerstva vnútra Slovenskej republiky bude vyhotovené v zmysle schváleného montážneho predpisu pre konkrétnu značku a typ vozidla, ktorý spracuje odbor vedecko-technického rozvoja Prezídia Policajného zboru. Konkrétnou značkou a typom vozidla sa rozumie vozidlo, ktorého dodávateľ (výrobca) bude určený ako víťaz vo verejnej súťaži na dodávku vozidiel pre potreby rezortu Ministerstva vnútra Slovenskej republiky.

Aplikácia jednotlivých polepov na vozidlá bude vykonaná na náklady víťaza verejnej súťaže na dodávku vozidiel v počtoch podľa upresnenia verejného obstarávateľa. Výrezy jednotlivých polepov vykoná jeden subjekt, aby bola dodržaná jednotnosť tvarov a rozmerov jednotlivých polepov.

2.2 K Hasičskému a záchrannému zboru SR

Označenie príslušnosti k obecnému hasičskému zboru (bude dohodnutá s budúcim užívateľom).

Symbolom 112 červenej farby a bielej farby, ak farba karosérie na ktorú sa umiestňuje červená; výška písma a symbolu bude najmenej 100 mm.

2.3 Použité materiály

<i>Materiál</i>	<i>Použitie</i>	<i>Záruka</i>
3M Controltac 680	reflexná fólia s normou E1 pre zložené tvary	8 rokov
3M Scotchlite 580	reflexná fólia s normou E1 na nápisy	8 rokov
3M Scotchcal 7725	kontúrovacia fólia fluorescenčná	2 roky
3M Scotchcal 70	liata fólia na nápisy	7 rokov
3M Scotchcal IJ40	polymerická fólia na digitálnu tlač	3 roky
3M Diamond Grade	kontúrovacia páska vysokoreflexná	7 rokov

3 Súprava zvláštneho zvukového a svetelného výstražného zariadenia

Zvláštne zvukové a svetelné výstražné zariadenie je určené na motorové vozidlá s právom prednosti jazdy v zmysle § 37 zákon č. 315/1996 Z.z. (§ 4 a § 5 Vyhlášky č. 116/97 Z. z. – neplatná Vyhláška) Výstražné zariadenie spĺňa podmienky ustanovené osobitným predpisom Vyhláškou č. 176/1960 Zb. v znení neskorších predpisov a oznámenie Ministerstva zahraničných vecí Slovenskej republiky č. 245/1996 Z. z. (EHK č.28 časť II.)

3.1 Vlastnosti zariadenia

Vozidlo (strecha kabíny vozidla) bude vybavená odrušeným zvláštnym výstražným svetelným a zvukovým zariadením červeno-modrej (modrej) farby (§ 37 zák. č. 315/1996 Z.z. o premávke na pozemných komunikáciách), svetelná časť výstražného svetelného zariadenia musí byť aj na zadnej časti nadstavby (spolu dva výstražné majáky červenej (modrej) farby umiestnené po stranách). Na prednej kapote (maske) vozidla musia byť inštalované minimálne dve prídavné výstražné zábleskové svetlá červenej (modrej) farby.

3.2 Zostava zariadenia

Funkčnú zostavu zariadenia predstavuje kombinácia:

- ovládacia časť s elektronikou,
- svetelno-zvukovej rampy,
- doplnkových svetelných výstražných zariadení.

Zariadenie bude spĺňať náležitosti technickej spôsobilosti podľa bodu 3., požiadavky na konštrukciu a skúšky (technické požiadavky) a homologované európskou homologizáciou ECE a R65.

Vyhláška č. 116/97 Z.z. bola zrušená a nahradená zákonom č. 725/2004 Z.z. !!!



3.3 Zostava, parametre a vlastnosti častí zariadenia

3.3.1 Elektronika

- zosilňovač,
- ovládacia jednotka,
- mikrofón,
- napájanie 24 V podľa palubnej siete vozidla,
- možnosť nezávislého ovládania ľavej a pravej strany svetelnej signalizácie bez použitia zvukového signálu,
- možnosť použitia mikrofónu na slovné hlásenie a to aj v režime sirénových tónov (3 tónov typu WAIL, YELP, HI-LO) s prerušením týchto tónov po dobu použitia mikrofónu,
- možnosť prednastavenia tónu a jeho zmeny prepnutím v manuálnom režime (externým manuálnym tlačidlom) kde je voliteľný iný tón, pričom nasledujúcim prepnutím v manuálnom režime sa vráti tón na predchádzajúci,
- možnosť nastavenia hlasitosti s využitím maximálneho výkonu zariadenia bez skresľovania znižujúceho zrozumiteľnosť alebo sklonu k akustickej väzbe,
- stabilita parametrov sirénových tónov s blokováním funkcie pri nefunkčnom majáku,
- možnosť pripojenia rádiostanic používaných v rezorte MV SR do výstupu rozhlasového zariadenia,
- elektronika rozdelená do rozmerovo malých funkčných jednotiek (samostatne zosilňovač aj ovládacia jednotka) vhodná pre zabudovanie do stredového panela.

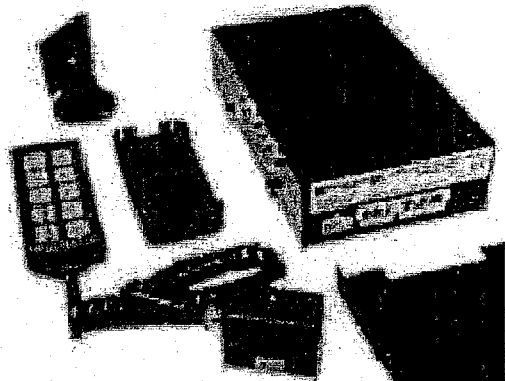

3.3.2 Svetelno-zvuková rampa

- aerodynamický tvar s nízkym odporom vzduchu,
- červeno-modrá alebo modro-modrá kombinácia farieb s rovnakým rozložením pre červeno-modrú kombináciu pravá polovica výstražného zariadenia je modrá a ľavá polovica je červená (červená nad vodičom) v smere jazdy motorového vozidla (farebnosť je závislá od použitia vozidla pre HaZZ SR alebo PZ SR),

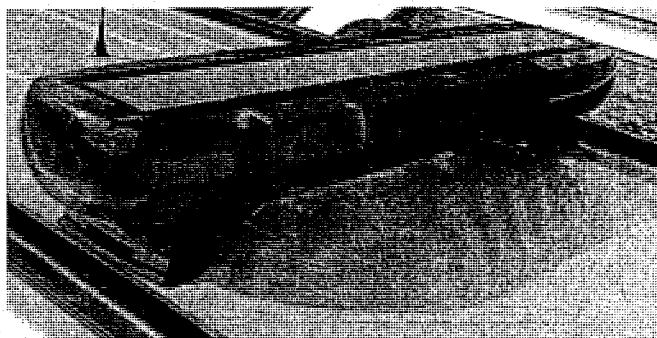



STRAŽAN
ŠPECIÁLNE VOZIDLÁ A ZARIADENIA

- maják viditeľný zo všetkých strán (s vyžarovaním svetla v uhle 360°) s LED technológiou 3. generácie so stroboskopickým efektom a výkonom 2 W na LED diódu, deklarovany technickým listom výrobcu,
- pri vypnutom motore vozidla možná voľba svietenia pravej alebo ľavej strany rampy (svieti len jeden maják ľavý alebo pravý) s jej vizuálnou kontrolou správnej funkcie rampy na ovládacom paneli,
- 2x nezávislé priame pozičné červené LED svetlo zložené z 3 LED diód s výkonom 2W na LED diódu uložené pod polykarbonátovým krytom prednej časti rampy zapínané so spustením svetelnej rampy,
- 2x nezávislé vyhľadávacie bočné biele halogénové svetlá s výkonom 50 W s nezávislým ovládaním ľavej alebo pravej strany s možnosťou zapnutia aj bez chodu rampy,
- reproduktor s výkonom 100W a minimálnym akustickým tlakom (pri menovitom výkone 100W a vzdialenosti 1m od zdroja) 120dB v režime použitia sirény,
- držiaky rampy podľa typov používaných motorových vozidiel (spresní obstarávateľ pred realizáciou dodávky)

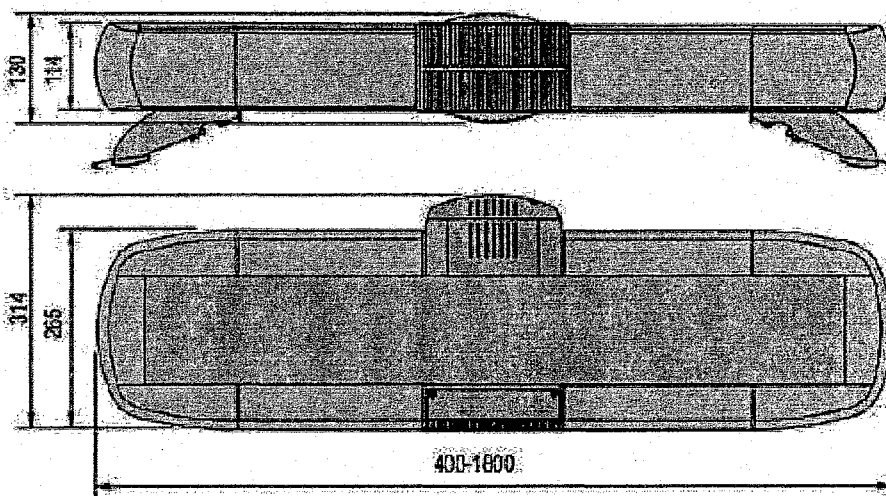

Základné rozmery svetelno-zvukovej rampy:

- šírka 1 800 mm (môže byť zmena podľa typu vozidla)
- výška 130 mm

Avia Ashok Leyland Motors s.r.o.,
organizačná zložka
Leškova 16
811 04 Bratislava
IČO: 36 792 705





3.3.3 Doplnkové svetelné výstražné zariadenia

Predná a bočná časť vozidla: párové LED-diódové výstražné svetlá červenej a modrej farby s LED technológiou, možné umiestnenie z bočných strán vozidla v predných blatníkoch, na kapote, v maske vozidla (ich počet, typ, farbu a umiestnenie spresní obstarávateľ podľa typu vozidla a účelu použitia vozidla).

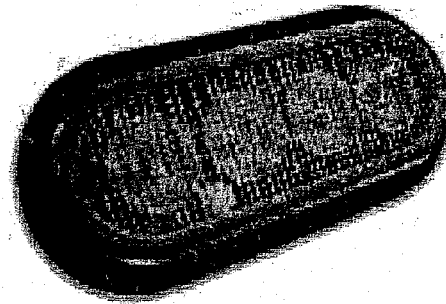
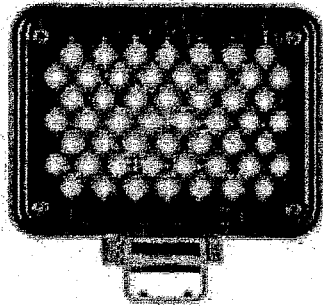

Zadná časť vozidla: párové LED-diódové výstražné svetlá červenej a modrej farby s LED technológiou, možné umiestnenie zadnej časti vozidla a v nadstavbovej časti vozidla (ich počet, typ, farbu a umiestnenie spresní obstarávateľ podľa typu vozidla a účelu použitia vozidla). Jedna sada obsahuje 2 ks svetiel.

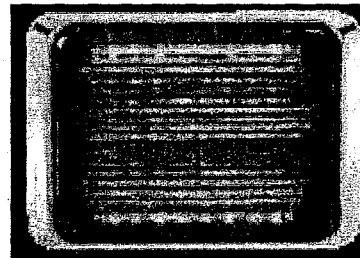
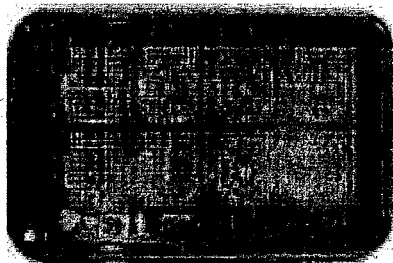

4 Záruka a ostatné podmienky

Záručná doba na všetky dodávané zariadenia spoločnosťou Stražan s.r.o. je 24 mesiacov. Všetky zariadenia sú testované podľa platných technických noriem a v súlade s platnými technickými normami a smernicami EÚ. Zariadenia sú napájané 24 V a všetky sú vhodné pre použitie do vozidiel. Všetky svetelné zariadenia sú modrej alebo červenej farby podľa povolenia pre užívateľa. Povolenie je nutné dodať spolu s objednávkou.

Na uvedené zariadenia spoločnosť Stražan, s.r.o. zabezpečuje 24 hodinový servis.

Obrázky v tomto dokumente sú len ilustratívne.

V Bratislave, 3.12.2008

Avia Ashok Leyland Motors s.r.o.,
organizačná zložka
Leškova 16
811 04 Bratislava
IČO: 36 792 705



Kúpna cena
Úplný podvozok s kabínou

Typová rada D 60 (pre rázvor K,N,L,E,S)	Sk	EUR
Cena pre bežného zákazníka v Sk a v EUR bez DPH	979 095,00	32 500,00
Poskytovaná zľava z ceny v 10%	97 909,50	3 250,00
Cena so zľavou v Sk a v EUR bez DPH	881 185,50	29 250,00
DPH z ceny po zľave	167 425,30	5 557,50
Cena predmetu zákazky v Sk a v EUR s DPH	1 048 610,80	34 807,50

Typová rada D 65 (pre rázvor K,N,L,E,S)	Sk	EUR
Cena pre bežného zákazníka v Sk a v EUR bez DPH	979 095,00	32 500,00
Poskytovaná zľava z ceny v 10%	97 909,50	3 250,00
Cena so zľavou v Sk a v EUR bez DPH	881 185,50	29 250,00
DPH z ceny po zľave	167 425,30	5 557,50
Cena predmetu zákazky v Sk a v EUR s DPH	1 048 610,80	34 807,50

Typová rada D 70 (pre rázvor K,N,L,E,S)	Sk	EUR
Cena pre bežného zákazníka v Sk a v EUR bez DPH	979 095,00	32 500,00
Poskytovaná zľava z ceny v 10%	97 909,50	3 250,00
Cena so zľavou v Sk a v EUR bez DPH	881 185,50	29 250,00
DPH z ceny po zľave	167 425,30	5 557,50
Cena predmetu zákazky v Sk a v EUR s DPH	1 048 610,80	34 807,50

Typová rada D 75 (pre rázvor K,N,L,E,S)	Sk	EUR
Cena pre bežného zákazníka v Sk a v EUR bez DPH	979 095,00	32 500,00
Poskytovaná zľava z ceny v 10%	97 909,50	3 250,00
Cena so zľavou v Sk a v EUR bez DPH	881 185,50	29 250,00
DPH z ceny po zľave	167 425,30	5 557,50
Cena predmetu zákazky v Sk a v EUR s DPH	1 048 610,80	34 807,50

Typová rada D 80 (pre rázvor K,N,L,E,S)	Sk	EUR
Cena pre bežného zákazníka v Sk a v EUR bez DPH	1 066 460,40	35 400,00
Poskytovaná zľava z ceny v 10%	106 646,00	3 540,00
Cena so zľavou v Sk a v EUR bez DPH	959 814,40	31 860,00
DPH z ceny po zľave	182 364,70	6 053,40
Cena predmetu zákazky v Sk a v EUR s DPH	1 142 179,10	37 913,40

Typová rada D 85 (pre rázvor K,N,L,E,S)	Sk	EUR
Cena pre bežného zákazníka v Sk a v EUR bez DPH	1 066 460,40	35 400,00
Poskytovaná zľava z ceny v 10%	106 646,00	3 540,00
Cena so zľavou v Sk a v EUR bez DPH	959 814,40	31 860,00
DPH z ceny po zľave	182 364,70	6 053,40
Cena predmetu zákazky v Sk a v EUR s DPH	1 142 179,10	37 913,40

Typová rada D 90 (pre rázvor K,N,L,E,S)	Sk	EUR
Cena pre bežného zákazníka v Sk a v EUR bez DPH	1 066 460,40	35 400,00
Poskytovaná zľava z ceny v 10%	106 646,00	3 540,00
Cena so zľavou v Sk a v EUR bez DPH	959 814,40	31 860,00
DPH z ceny po zľave	182 364,70	6 053,40
Cena predmetu zákazky v Sk a v EUR s DPH	1 142 179,10	37 913,40

Typová rada D 100 (pre rázvor K,N,L,E,S)	Sk	EUR
Cena pre bežného zákazníka v Sk a v EUR bez DPH	1 066 460,40	35 400,00
Poskytovaná zľava z ceny v 10%	106 646,00	3 540,00
Cena so zľavou v Sk a v EUR bez DPH	959 814,40	31 860,00
DPH z ceny po zľave	182 364,70	6 053,40
Cena predmetu zákazky v Sk a v EUR s DPH	1 142 179,10	37 913,40

	Sk	EUR
Cena pre bežného zákazníka v Sk a v EUR bez DPH	1 114 360,70	36 990,00
Poskytovaná zľava z ceny v 10%	111 436,10	3 699,00
Cena so zľavou v Sk a v EUR bez DPH	1 002 924,70	33 291,00
DPH z ceny po zľave	190 555,70	6 325,29
Cena predmetu zákazky v Sk a v EUR s DPH	1 193 480,40	39 616,29

	Sk	EUR
Cena pre bežného zákazníka v Sk a v EUR bez DPH	1 114 360,70	36 990,00
Poskytovaná zľava z ceny v 10%	111 436,10	3 699,00
Cena so zľavou v Sk a v EUR bez DPH	1 002 924,70	33 291,00
DPH z ceny po zľave	190 555,70	6 325,29
Cena predmetu zákazky v Sk a v EUR s DPH	1 193 480,40	39 616,29

Cena doplnkového (požadovaného) príslušenstva a výbavy (za príplatok)**za 1 ks**

Názov doplnkovej výbavy	katalogová cen bez DPH		zľava v Sk	kúpna cena po zľave bez DPH		kúpna cena po zľave s DPH	
	Sk	EUR	7%	Sk	EUR	Sk	EUR
Príprava na montáž vozidlovej rádiostanice	5136,60	170,50	359,56	4777,04	158,57	5684,68	188,70
Označenie vozidla príslušnosti k Policajnému zboru	51473,10	1708,59	3603,12	47869,98	1588,99	56965,28	1890,90
Označenie vozidla príslušnosti k Hasičskému zboru	55590,40	1845,26	3891,33	51699,07	1716,09	61521,90	2042,15
Svetelné a zvukové výstražné zariadenie	161526,90	5361,71	11306,88	150220,02	4986,39	178761,82	5933,81
Podložky na upevnenie tabuliek s evidenčným číslom	0	0	0	0	0	0	0
Hasiaci prístroj s držiakom (BRANDSTOP 6G1)	1 575,00	52,28	110,00	1 465,00	48,62	1 743,30	57,86
Mechanické zabezpečenie Bullock	2 690,00	89,29	188,00	2502,00	83,05	2 977,40	98,83
Sada zimných pneumatík s diskom(4ks) zľava -20%	56 360,90	1 870,84	11 272,20	45 088,70	1 496,67	53 655,60	1 781,04
Spolu	334 352,90	11 098,48	30 731,09	303 621,81	10 078,39	361 309,97	11 993,29

Na sadu zimných pneumatík s oceľovým diskom je poskytnutá zľava -20%

Podložky na upevnenie tabuliek s evidenčným číslom sú predmetom základnej výbavy

Cena uvedených zariadení je vrátane montáže a aplikácie reflexných fólií na vozidlo podľa požiadaviek a zadania obstarávateľa.

Cena prípravy na montáž rádiostanice nazahŕňa cenu káblovania pre rádiostanicu Matra. Káblovanie je nutné dodať príslušným rezortom MV SR.

Záruka na zariadenia je 24 mesiacov.

Konverzný kurz: 30,126 SKK/EUR

Voliteľné doplnkové príslušenstvo a výbava (za príplatok)

Názov doplnkovej výbavy	Katalogová cen bez DPH		zľava 7%		Kúpna cena po zľave bez DPH		kúpna cena po zľave s DPH	
	Sk	EUR	Sk	EUR	Sk	EUR	Sk	EUR
vzduchové odpruženie zadnej nápravy (len D120)	58 444,40	1 940,00	4 091,10	135,80	54 353,30	1 804,20	64 680,40	2 147,00
príprava pre spodný záves (len pre D120 E,S,G)	9 037,80	300,00	632,60	21,00	8 405,20	279,00	10 002,20	332,01
priečka pre spodný záves (len pre D120 E,S,G)	21 931,70	728,00	1 535,20	50,96	20 396,50	677,04	24 271,80	805,68
spodný záves s ovládaním (Ringfeder 5055W)	48 201,60	1 600,00	3 374,10	112,00	44 827,50	1 488,00	53 344,70	1 770,72
sklopný spodný nárazník	19 039,60	632,00	1 332,80	44,24	17 706,80	587,76	21 071,10	699,43
tempomat	0,00	0,00	0,00	0,00	0,00	0,00	0,00	0,00
motor 136 kW (185k) pri 2500ot/min,4500ccm,700Nm	16 418,70	545,00	1 149,30	38,15	15 269,40	506,85	18 170,60	603,15
pomocný pohon PTO ISO	17 804,50	591,00	1 246,30	41,37	16 558,20	549,63	19 704,30	654,06
pneumatiky 245/70 R19,5 (len pre D110 a D120)	32 837,30	1 090,00	2 298,60	76,30	30 538,70	1 013,70	36 341,10	1 206,30
pneumatiky 9,5 R17,5 (len pre D60 - D100)	9 037,80	300,00	632,60	21,00	8 405,20	279,00	10 002,20	332,01
úprava pre montáž nadstavby 2550mmD60-D110	3 615,10	120,00	253,10	8,40	3 362,00	111,60	4 000,80	132,80
antikorová nádrž 200 l	20 244,70	672,00	1 417,10	47,04	18 827,60	624,96	22 404,80	743,70
metalická farba	17 322,50	575,00	1 212,60	40,25	16 109,90	534,75	19 170,80	636,35
neštandardná farba mimo metalickej	6 657,80	221,00	466,10	15,47	6 191,70	205,53	7 368,10	244,58
nárazník vo farbe kabíny	5 814,30	193,00	407,00	13,51	5 407,30	179,49	6 434,70	213,59
spacia kabína (2x vzduch.sedačka,1xlôžko)	65 252,90	2 166,00	4 567,70	151,62	60 685,20	2 014,38	72 215,40	2 397,11
sedadlo spolujazdca odpružené - vzduchové	13 315,70	442,00	932,10	30,94	12 383,60	411,06	14 736,50	489,16
jednotný pot'ah duálnych sedačiek	1 928,10	64,00	135,00	4,48	1 793,10	59,52	2 133,80	70,83
centr.uzam. ,s diaľk.ovl.,elektrické ovl.okien a zrkadiel	19 927,60	661,48	1 394,90	46,30	18 532,70	615,18	22 053,90	732,06
klimatizácia	33 259,10	1 104,00	2 328,10	77,28	30 931,00	1 026,72	36 807,90	1 221,80
sada gumenný rohoží	0,00	0,00	0,00	0,00	0,00	0,00	0,00	0,00
digitálne hodiny	2 138,90	71,00	149,70	4,97	1 989,20	66,03	2 367,20	78,58
anténa a reprosústav pre ozvučenie vozidla	0,00	0,00	0,00	0,00	0,00	0,00	0,00	0,00
autorádio KENWOOD s CD (KDC-W3041 AY	4 193,30	139,19	293,50	9,74	3 899,80	129,45	4640,80	154,05
strešný spojler	8 000,00	265,55	560,00	18,59	7 440,00	246,96	8 853,60	293,88
bočný spojler	28 900,00	959,30	2 023,00	67,15	26 877,00	892,15	31 983,60	1 061,66

v cene

v cene

v cene

Na akékoľvek ďalšie voliteľné príslušenstvo a výbavu bude poskytovaná zľava vo výške 7% z kúpnej ceny podľa maloobchodného cenníka predávajúceho.

Štandardné farebné odtiene : RAL 9003, RAL 5012, RAL 5010, RAL 3020, RAL 6016

Príplatok za vyhotovenie podvozku

Cena kompletného podvozku s kabínou v požadovanom vyhotovení (základnom) je uvedená v :

Cenovej ponuke v prílohe č.8 – cena predmetu zákazky č. 8/1, podľa celkovej hmotnosti.

Príplatok sa pripočíta k cene predmetu zákazky podľa vybranej typovej rady (D60 až D120).

Cena pri rozdielnom rázvore danej typovej rady podvozku sa nemení.

Prehľadná tabuľka príplatkov za vyhotovenie podvozku

Názov	v Sk	v EUR	v SK	v EUR	v Sk	v EUR
	bez DPH	bez DPH	% DPH	% DPH	s DPH	s DPH
Spacia kabína	65 253,00	2 166,00	12 398,00	411,54	77 651,00	2 577,54
Sedem miestna kabína(3-dverová)	316 504,00	10 506,00	60 136,00	1 996,16	376 640,00	12 502,16
Sedem miestna kabína(4-dverová)	359 945,00	11 948,00	68 389,00	2 270,08	428 334,00	14 218,08
Sedem miestna kabína (hasičská úprava)	412 093,00	13 679,00	78 298,00	2 581,00	490 391,00	16 278,00

za predávajúceho
Ing. Tomáš JIRIČKA

prokurista Avia Ashok Leyland Motors, s.r.o.

Ing. Vít ŠUBRT

prokurista Avia Ashok Leyland Motors, s.r.o.

za kupujúceho

JUDr. Robert KALIŇÁK

podpredsa vlády a minister vnútra SR

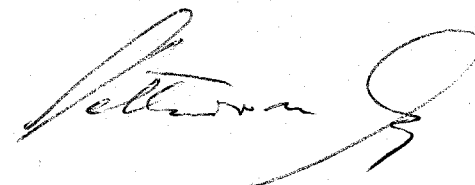

TECHNICKÁ ŠPECIFIKÁCIA A KÚPNA CENA NADSTAVBY
ÚPLNÉHO PODVOZKU S KABINOU

„AVIA“

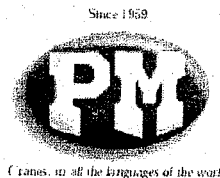

Ponúkame Vám:		Valníkovú nadstavbu typ V na podvozok AVIA r=mm, kabína	
<i>Výrobok</i>	<i>Popis</i>	<i>Cena</i>	
1. Valníková nadstavba	typ V	309 600 SK	10 276,84 €
<i>útorňé rozmery: l x š x x</i>	Základný rám oceľový žiarovo zinkovaný, obvod lakovaný podľa požiadavky		
6000 - 7000 x 2450 x 400 mm	Bočnice 1 x delené hliníkové eloxované, výška 400 mm		
<i>hmotnosť cca 840 kg</i>	Predné čelo hliníkové, výška 600 mm		
	stredový stĺpik sklopný		
	Zadné čelo hliníkové eloxované, výška 400 mm s nastupným schodíkom		
	Pevný stĺpik v zadnej časti valníka		
	Podlaha vodovzdorná preglejka v protišmykovom vyhotovení 18mm		
	Kotviace oká zapustené v ráme - 6 ks		
	Dorazová guma na ráme vzadu 2x		
	Bočné pozičné svetlá,		
	Plastové blatníky, reflexné tabule - vzadu 2x		
	Montáž na podvozok		
SPOLU		309 600 SK	10 276,84 €
Zľava	-3%	- 9 288 SK	-308,31 €
SPOLU bez DPH po zľave		300 312 SK	9 968,53 €
SPOLU s DPH		357 371 SK	11 862,55 €
Doplňky za príplatok			
Konštrukcia pod plachtu	oceľová rozoberateľná, s antikoróznou povrchovou úpravou, vnútorná výška 2100 mm, 3 rady dosiek v konštrukcii pod plachtu po bokoch a v zadnom čele, Plachta nedelená farba červená /sivá/, zaistenie plachty cez colné oká a colné lanko - možnosť zamknutia,	65 500 SK	2 174,20 €
<i>hmotnosť cca 80 kg</i>			
Hliníkové bočnoce a stĺpiky	výška bočníc 500 mm	23 500 SK	780,06 €
Hliníkové bočnoce a stĺpiky	výška bočníc 600 mm	47 000 SK	1 560,11 €
Hliníkové bočnoce a stĺpiky	výška bočníc 800 mm	86 500 SK	2 871,27 €

HYCA
 Myslenická 1, 902 01 Pezinok
 IČO: 351000068
 IČ DPH: SK2021878595

360 kg

Trojstranný zhrňovací mechanizmus pod plachtu / delený	samostatne zhrňovanie bokov a strechy plachty, boky plachty s pákovým napínaním s račňou, strecha s napínaním výkyvným nosníkom na vzduchových valcoch so zámkom, predný a zadný portál hliníkový profil s intergrovaným priestorom pre napínací mechanizmus, plachta	117 600 Sk	3 903,60 €
Dvojstranný zhrňovací mechanizmus pod plachtu / delený	samostatne zhrňovanie bokov, strecha pevná, boky plachty s pákovým napínaním s račňou, predný a zadný portál hliníkový profil s intergrovaným priestorom pre napínací mechanizmus, plachta	96 600 Sk	3 206,53 €
Zľava na doplnky3%			
Cena doplnkov bez DPH			
Platobné podmienky: podľa dohody			
Termín dodávky: podľa zmluvy			
Spracoval: Ing. Cagan Pavol			

Avia Ashok Leyland Motors s.r.o.,
organizačná zložka
Leškova 16
811 04 Bratislava
IČO: 36 792 705

Kurdo

HYCA s.r.o.
vysienická 1, 002 01 Pezinok
IČO: 35 900 008
IČ DPH: SK202 378595

361 Kur

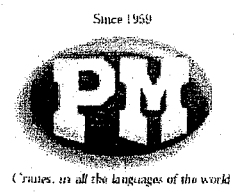

Ponuka DHOLLANDIA

Výrobok	Popis	Cena/ks	
DHOLLANDIA, DHLM 2000	hydraulická plošina v prepravnej polohe na zadnom čele nadstavby	272 500 SK	9 045,34 €
	plošina hliníková, 4 hydraulické valce, dĺžka plošiny 1600 mm, šírka plošiny 2500 mm, nosnosť 2000 kg, hmotnosť čela 430 kg		
	ovládanie na boku vozidla v ovládacej skrinke, diaľkové ovládanie so špirál. káblom, reflexné vľajky, tesnenia + prejazdová lišta		
	montáž plošiny na podvozok	14 000 SK	464,71 €
SPOLU		286 500 SK	9 510,06 €
Zľava	-3%	- 8 595 SK	-285,30 €
SPOLU bez DPH po zľave		277 905 SK	9 224,76 €
SPOLU s DPH		330 707 SK	10 977,46 €
obné podmienky: podľa dohody			
Termín dodávky: podľa zmluvy			
Spracoval:	Ing. Cagan Pavol		

Avia Ashok Leyland Motors s.r.o.,
 organizačná zložka
 Leškova 16
 811 04 Bratislava
 IČO: 36 792 705

Kudla

HYCA s.r.o.
 Myslenická 1, 902 01 Pezinok
 IČO: 35 900 008
 IČ DPH: SK215 2595

362ky

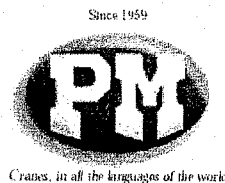

Ponúkame Vám:		Chladiarenskú nadstavbu na AVIU	
Výrobok	Popis	Cena/ks	
skriňová nadstavba typ Z-IN	izotermická nadstavba, je určená pre teploty 0C. S odpovedajúcim agregátom spĺňa predpis FNA pre prepravu rýchlokaziacich sa potravín.	497 500 Sk	16 513,97 €
Technické údaje: súčiniteľ prestupu tepla: max. $0,598 \text{ Wm}^{-2}\text{K}^{-1}$ rozmery vnútorné l x š x v 6000 - 7000 x 2400 x 2200 mm objem cca 30 - 35 m ³ , hmotnosť nadst. cca 1550 kg	pomocný rám zvaraný z ocelových profilov žiarovo zinkovaný,		
	strecha, steny a čelá sú z lepených panelov, vonkajší a vnútorný povrch panelov sklolaminát, jadro panelov styrodur, farba biela,		
	hrúbka panelov stien = 43 mm		
	hrúbka panelu strechy = 63 mm		
	hrúbka predného panelu 63 mm,		
	podlaha zateplená - hrúbka = 100 mm, nosná časť preglejka, vrchná vrstva podlahy liata protišmyková MAROTHAAN so sklolaminátovou sieťkou		
	zadné dvojkřídlové dvere, s vonkajšími uzávermi, obmedzovače pohybu v otvorenom stave		
	okopová lišta z hliníkového profilu do výšky 260 mm		
	zadná zárubňa antikorová		
	kotviaca lišta po stranách nadstavby		
pánty a zámky AKV			
v prednom čele predpríprava na montáž chladiaceho agregátu			
vonkajšie osvetlenie podľa platnej vyhlášky MDPT SR			
vnútorné osvetlenie - tromi zapustenými svetlami			
reflexné tabule vzadu 2 ks			
Certifikát ATP			
montáž na podvozok			

HYCA Slovakia
Výstavná 1, 902 01 Pezinok
ICO: 35 900 008
IČ DPH: SK 202 500 500

563 kg

SPOLU		497 500 Sk	16 513,97 €
Zľava	-3%	- 14 925 Sk	-495,42 €
SPOLU bez DPH		482 575 Sk	16 018,56 €
SPOLU s DPH		574 264 Sk	19 062,08 €
Doplňky			
Bočné dvere	jednokridlové, na pravej strane , šírka 900 mm	16 200 Sk	537,74 €
Chladiace zariadenie	THERMOKING V 500 MAX , bez elektroprípojky, pre teploty 0 +2°C pre objem nastavby do 36 m3	287 500 Sk	9 543,25 €
Chladiace zariadenie	THERMOKING V 500 50 MAX , s elektroprípojkou, pre teploty 0 +2°C pre objem nastavby do 36 m3	298 200 Sk	9 898,43 €
Yapisovač teplôt	T - PRINT	21 500 Sk	713,67 €
Zľava z doplnkov 3%			
ia doplnkov bez DPH			
latobné podmienky:	podľa dohody		
Termín dodávky: podľa zmluvy			
Spracoval:	Ing. Cagan Pavol		

Avia Ashok Leyland Motors s.r.o.,
organizačná zložka
Leškova 16
811 04 Bratislava
IČO: 36 792 705

HYCA s.r.o.
Mlysenická 1, 902 01 Pezinok
IČO: 37 500 008
IČ DPH: 37 500 008

364/4

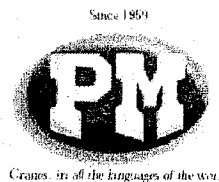

1. Trojstranný sklápáč oceľový s hydraulickým pohonom typ SK			
vonkajšie rozmery l x š x v 4500 - 5500 x 2,55 x 0,5 m	Oceľový rám s pozdĺžnymi nosníkmi, ktoré sú zvarené s priečnymi nosníkmi a uložením zdviháku, 4 ks guľové úchyty, pre sklápanie na tri strany,	470 000 Sk	15 601,14 €
	Sklápacia nadstavba je tvorená plechovým platom s pozdĺžnymi výstuhami, plechová podlaha - mat. 11 353		
objem nadstavby cca 5,4 - 6,6 m ³	Bočnice nedelené - oceľové Fohrman 33 výška 500 mm, pravá a ľavá - vhodné pre nakladanie europaliet		
hmotnosť nadstavby: cca 1800kg	Otváranie bočníc otočné na spodnom pánte, výkyvné na hornom pante, ovládanie mechanické manuálne		
technická nosnosť nadstavby 7 t	Predné čelo oceľové zvarované plné výška 800 mm,		
	Zadné čelo oceľové Fohrman 33 výška 500 mm výkyvné podľa horného pántu, otváranie automatické		
	Farba nadstavby - RAL		
	Farba medzirámu - čierna /resp. podľa rámu podvozku/		
Hydraulika	Na zdvíhanie korby je použitý hydraulický valec. Hydraulické čerpadlo s pohonom od motora podvozku cez PTO*. Olejová nádrž s olejznakom. Ovládanie zdvihu je cez pneumatically ovládaný ventil.		
	Ovladač sklápania je umiestnený v kabíne vozidla		
	2x2 oká ks ok na kotvenie nákladu		
	Vonkajšie osvetlenie podľa platných predpisov		
	Reflexné tabule vzadu 2x		
	Montáž na vozidlo		
SPOLU		470 000 Sk	15 601,14 €
Zľava	-3%	- 14 100 Sk	-468,03 €
SPOLU bez DPH po zľave		455 900 Sk	15 133,11 €
SPOLU s DPH		542 521 Sk	18 008,40 €
Doplnky			
Bočnice a stĺpiky	výška bočníc 600 mm	21 500 Sk	
Zľava z doplnkov 3%			
Cena doplnkov bez DPH			
Platobné podmienky:	podľa dohody		
Termín dodávky: podľa zmluvy			

HYCA s.r.o.
 Myslenická 1, 802 01 Pezinok
 IČO: 35 900 008
 IČ DPH: SK2021576535

Avia Ashok Leyland Motors s.r.o.,
 organizačná zložka
 Leškova 16
 811 04 Bratislava
 IČO: 36 792 705

Handwritten signature

3657

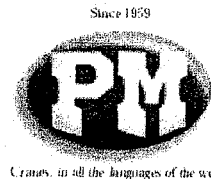

Ponúkame Vám:		Mraziarenskú nadstavbu na podvozok : AVIA	
<i>Výrobok</i>	<i>Popis</i>	<i>Cena/ks</i>	
	kabína: krátka	rázvor:	
Skriňová nadstavba typ FRC	Mraziarenská nadstavba, je určená pre teploty - 20C⁰. S odpovedajúcim agregátom spĺňa predpis FRC pre prepravu rýchlokaziacich sa potravín.	458 500 Sk	15 219,41 €
Technické údaje: súčiniteľ prestupu tepla: max. 0,36 Wm ⁻² K ¹ rozmery vnútorné l x š x v 4000 - 5000 x 2450 x 2100 m objem cca 20 - 25 m ³ ; hmotnosť cca 1200 kg	pomocný rám zvaraný z ocelových profilov žiarovo zinkovaný,		
	strecha, steny a čelá sú z lepených panelov, vonkajší a vnútorný povrch panelov sklolaminát, jadro panelov polyuretán, farba biela,		
	hrúbka panelov stien = 63 mm		
	hrúbka panelu strechy = 83 mm		
	hrúbka predného panelu 83 mm,		
	podlaha zateplená - hrúbka = 100 mm - styrodur, nosná časť preglejka, vrchná vtrstva podlahy liata protišmyková MAROTHAAN so sklolaminátovou sieťkou		
	zadné dvojkrídlové dvere, s tyčovými uzávermi		
	okopová lišta z hliníkového profilu do výšky 260 mm		
	zadná a bočná zárubňa antikorová		
	pánty a zámky AKV		
kotviaca lišta po obvode, vo výške 1000 mm			
v prednom čele predpríprava na montáž chladiaceho agregátu			
blatníky na zadnú nápravu - plastové			
vonkajšie osvetlenie podľa platnej vyhlášky MDPT SR			
vnútorné osvetlenie - dvomi zapustenými svetlami			
bočné zábrany proti vklíneniu výklopné			
gumové dorazy vzadu 2 ks			
reflexné tabule vzadu 2 ks			
montáž na podvozok			
Certifikát ATP			

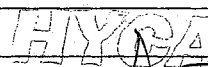
vysienicka 1, 902 01 Pezinok
IČO: 35 540 008
IČ DPH: SK2021878595

366 kg

SPOLU		458 500 Sk	15 219,41 €
Zľava	-3%	- 13 755 Sk	-456,58 €
SPOLU bez DPH po zľave		444 745 Sk	14 762,83 €
SPOLU s DPH		529 247 Sk	17 567,77 €
Doplňky			
Bočné dvere	jednokrídlové šírka 900 mm	18 000 Sk	597,49 €
Chladiace zariadenie	THERMO KING 500 MAX - bez elektroprípojky, pohon od motora - 20 °C pre dĺžku nadstavby 5 m , chladiivo R 404a	262 500 Sk	8 713,40 €
Chladiace zariadenie	THERMO KING 500 MAX - s elektroprípojkou, pohon od motora - 20 °C pre dĺžku nadstavby 5 m , chladiivo R 404a	307 000 Sk	10 190,53 €
Zapisovač teplôt	T-PRINT (2 senzory)	21 500 Sk	713,67 €
zľava z doplnkov 3%			
Cena doplnkov bez DPH			
Platobné podmienky:	podľa dohody		
Termín dodávky:	podľa zmluvy		
Spracoval:	Ing. Cagan Pavol		

Avia Ashok Leyland Motors s.r.o.,
organizačná zložka
Leškova 16
811 04 Bratislava
IČO: 38 792 705

HYGA S.R.O.
vlystenická 1, 902 01 Pezinok
IČO: 35 900 008
IČ DPH: SK2621878595

367 kg

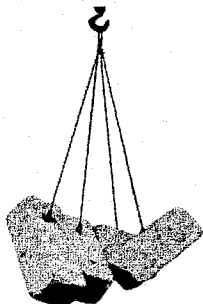

HYCA

HYDRAULICKÉ CENTRUM ZDVÍHACÍCH ZARIADENÍ



Cranes, in all the languages of the world

Skriňová nadstavba S1	na podvozok AVIA , kabína krátka		
	pruženie : perá r = mm	335 500 Sk	11 800.-€
	základný rám oceľový zvaraný, povrchová úprava zinkovaný		
vnútorné rozmery: lxšxv	steny nadstavby sú ohýbaných segmentov z hliníkového bielo povlakovaného plechu spájaných lepením a pretlačou, vystužené		
0 - 5000 x 2480 x 2200 mm	podlaha vodovzdorná protišmyková preglejka hrúbka 21 mm		
motnosť cca 1000 kg	kotviace oceľové lišty po obvode nadstavby vo výške 1000 nmm		
	vnútorný obklad - plastové lišty šírka 10 mm, vzdialenosť cca 200 mm		
	okopový plech - výška 260 mm po obvode nadstavby a na dverách		
	zadná zárubňa oceľová - žiarovo zinkovaná		
	zadná klapka k hydraulickému čelu, dva pomocné vzduchové valce		
	uzávery a pánty - antikor		
	zadný nástupný schod zásuvný - 2 stupne		
	vnútorné osvetlenie dvomi svetlami s vypínačom a kontrolkou v kabíne vodiča		
	2x plastové blatníky so zásterkami		
	2x bočné zábrany - výklopné		
	vonkajšie osvetlenie podľa platnej vyhlášky MDPT SR		
	montáž na podvozok		
Spolu		335 500 Sk	11 800.-€
Zľava	-3%	- 10 065 Sk	-334,10 €
Spolu valníková nadstavba bez DPH		325 435 Sk	10 802,5.-€
SPOLU s DPH		387 268 Sk	12854,9.-€
Doplňky za príplatok			
Bočné dvere	pravé jednokrídlové so zapustenými uzávermi a aretáciou v otvorenom stave, kovania antikor, svetlá šírka 900 mm	18 600 Sk	617,41 €
Lakovanie do inej farby		28 500 Sk	946,03 €
Zľava z doplnkov 3%			
Cena doplnkov bez DPH			
Platobné podmienky:	podľa dohody		

HYCA s.r.o.
 Myslínska 1, 902 01 Pezinok
 IČO: 35 900 008
 DIČ: SK2021878595

[Handwritten signature]

Avia Ashok Leyland Motors s.r.o.,
 organizačná zložka
 Leškova 16
 811 04 Bratislava
 IČO: 36 792 705

[Handwritten signature]

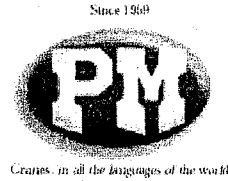

Ponúkame Vám:		Skríňovú nadstavbu na AVIA rázvor mm	
Výrobok	Popis	Cena/ks	
Skríňová nadstavba typ S2	Zateplená skríňová nadstavba s ochranou proti poveternostným vplyvom, vhodná na prepravu potravinárskeho tovaru baleného, nebaleného - uloženého v prepravkách - napr. pekárenské výrobky, zelenina, ovocie ap.	367 500 Sk	12 198,77 €
Technické údaje: rozmery vnútorné l x š x v : 4000 - 5000 x 2300 x 2100 m objem cca 19m ³ , hmotnosť nadstavby : cca 900 kg,	pomocný rám zváraný z oceľových profilov pozinkovaný,		
	strecha, steny a čelá sú z lepených panelov, vonkajší a vnútorný povrch panelov sklolaminát, jadro panelov polyurethan, farba biela, hrúbka 40 mm		
	podlaha nezateplená -, nosná časť vodovzdorná preglejka,		
	okopová lišta z hliníkového profilu do výšky 260 mm		
	zadné dvere dvojkridlové so zapustenými uzávermi		
	kovania, uzávery a panty antikorové		
	kotviaca lišta po stranách nadstavby		
	rozperná tyč 1 ks		
	vnútorné osvetlenie dvomi svetlami - vypínač v kabíne vodiča		
	blatníky 2 ks		
bočné zábrany proti vklíneniu výklopné			
gumové dorazy vzadu 2 ks			
reflexné tabule vzadu 2 ks			
montáž na podvozok			
SPOLU		367 500 Sk	12 198,77 €
Zľava	-3%	- 11 025 Sk	-365,96 €
SPOLU bez DPH po zľave		356 475 Sk	11 832,80 €
SPOLU s DPH		424 205 Sk	14 081,03 €
Doplnky			
Bočné dvere	na pravej strane, šírka 900 mm	15 200 Sk	504,55 €

Avia Ashok Leyland Motors s.r.o.,
 IČO: 35 900 008
 Bratislava, ul. ...
 811 04 Bratislava
 IČO: 36 792 705

Avia Ashok Leyland Motors s.r.o.,
 organizacná zložka
 Leškova 16
 811 04 Bratislava
 IČO: 36 792 705
 369 kg



HYCA

HYDRAULICKÉ CENTRUM ZDVÍHACÍCH ZARIADENÍ



Ponúkame Vám:

Odtáhová transportná plošina 6t na podvozok AVIA

Názov	Popis	Cena		
1.Odtáhová nadstavba typ vonkajšie rozmery: J x 2350 mm hmotnosť nadstavby: cca 2500 kg	výsuvná a sklopná plošina pre odtáh vozidiel nosnosť 6t - úprava rámu podvozku - nájazdovej časti za zadnou nápravou, oceľový profil zváraný, PÚ studený zinok + lakovanie - základný rám oceľový - zváraný, PU žiarový zinok - príprava na základovú dosku pre upnutie navijáku - nájazdové lyžiny oceľové, zasunuté za zadnú nápravu vozidla, povrch oceľový plechperforovaný, PU žiarový zinok - zaist'ovacie dorazy predné 2 ks vkladané /zvárané oceľové, PU žiar.zinok - podlaha pre ustavenie vozidla oceľový plechperforovaný, PU žiar.zinok, - predná rampa vysoká 2 ks svetlá na osvetlenie plošiny, uchytenie rezervy + ochranný obal - guľa na prednej rampe pre uchytenie privesného vozíka výška cca 400 mm - bočný profil oceľový - zvýšenie bočnice nad úroveň podlahy pre obmedzenie bočného pohybu prevázaného vozidla plocháč s otvormi D=50 mm pre upnutie gurtní. - montáž na podvozok - box na náradie - 1 ks	779 870 Sk	25 886,94 €	30,1260
		18 000 Sk	597,49 €	30,1260
		2 350 Sk	78,01 €	30,1260
		800 220 Sk	26 562,44 €	30,1260
Zľava	-3%	- 24 007 Sk	-796,87 €	30,1260
SPOLU bez DPH po zľave		776 213 Sk	25 765,56 €	30,1260
SPOLU s DPH		923 694 Sk	30 661,02 €	30,1260
Doplnky				
Odtáhový križ so 4 ks papučami		95 750.-sk		
Naviják SUPERWINCH EPI9,0	24 V/ 4t, ťaž.sila na prvom závite, lano d=9mm / 23 m, hák, lanové okno, kablové ovládanie	57 500 Sk	1 908,65 €	30,1260
SUPER WINCH EPI9,5	planetový, 24V/ 4,5 t - ťažná sila v priamom smere na prvom závite, lano d=9,0 mm /30 m, hák, lanové okno, kablové	85 600 Sk	2 841,40 €	30,1260
Diaľkové ovládanie navijáku bezkáblové	radiové, zabudované v príručnom ovládacom boxe	11 200 Sk	371,77 €	30,1260
Hydraulický naviják				
ťažná sila na prvom rade závitov = 4 t	príslušenstvo navijáku: 30m ťažné lano s hákom, lanové okno, prítlačný valec	68 500 Sk	2 273,78 €	30,1260
ťažná sila na prvom rade závitov = 6,3 t	príslušenstvo navijáku: 30m ťažné lano s hákom, lanové okno, prítlačný valec	91 500 Sk	3 037,24 €	30,1260

Hydraulické Centrum Zdvíhacích Zariadení
 IČO 35 900 009
 IČ DPH SK21018754

370

Ťažná sila na prvom rade závitov = 4 t	príslušenstvo navijáku: 30m ťažné lano s hákom, lanové okno, prítlačný valec	68 500 Sk	2 273,78 €
Ťažná sila na prvom rade závitov = 6,3 t	príslušenstvo navijáku: 30m ťažné lano s hákom, lanové okno, prítlačný valec	91 500 Sk	3 037,24 €
Zľava z doplnkov 3%			
Cena doplnkov bez DPH			
Platobné podmienky:	podľa dohody		
Termín dodávky:	podľa zmluvy		
Spracoval:	Ing. Cagan Pavol		

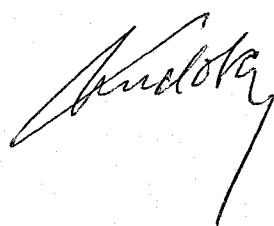

Avia Ashok Leyland Motors s.r.o.,
organizačná zložka
Lešková 16
811 04 Bratislava
IČO: 38 792 705

HYGA S.R.O.
Mlynská 1, 90201 Pezinok
IČO: 45 500 006
IČD: 511 17 5305

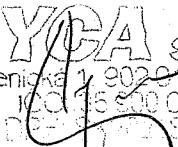

371/17

HYCA s.r.o. hydraulické centrum zdvíhacích zariadení.

Myslenická 1 902 03 PEZINOK Tel/fax. 033/6431141 mail hyc@stonline.sk
Tel:0915/726 079, IČO: 35900008, IČ DPH: SK2021878595,Prevádzka: Šenkvičná 11,Pezinok

I. Predmet plnenia: ponuka na jednoramenný natahovák o výkone 4,5 tony

Jednoramenný teleskopicky nosič kontajnerov TAM 04 39 S o výkone 4,5 ton (pri výške podvozku 900 mm) pre manipuláciu s vaňovým kontajnerom (nakladanie, odkladanie, prekladanie a vyklápanie) celkovej dĺžky max4,5m, resp 4,8m ale při teleskop. narazniku („I“120) 1 060 mm.

Možnosť nakladať kontajnery dĺžky,.....max4,8m

Výška háku (na stred oka kontajneru) 1 000 mm s zaisťovacíou gravitačnou západkou.

Zaisťovanie kontajnerov automatické (pasívne)

Ovládanie mechanizmu trojpákovým vládacom, s kabiny vozidla.

Hmotnosť mechanizmu vrátane. náplne je 800 kg.

Montáž na podvozok, celk. hmotnosti do7,5 ton, rozvor „N“, s vybavením podľa vyhl. 341/2002 Sb, vč. - zadní nárazník, a bez ťažného zariadení.

Hydraulické čerpadlo - podvozok musí byť vybavený pomocným pohonom (PTO pr. pomer min. 0,9, max. 1,1) pre hydr. čerpadlo (príruba ISO-7653, hriadel DIN 5462) so zapínaním v kabíne a omedzením do 1000 ot/min. na výstupe PTO.

Poznámka: jiný pr. pomer PTO vyžaduje čerpadlo jiné velikosti s rozdílnou cenou!!

Podvozok bude dovybavený podľa vyh. 341/2002 Sb. – držiak rezervy sklápací za kabinou, bočná zábrana 2x2 Al, blatníky zadných kolies, zadná doplnková obrysová svetlá

II. Cena: natahovaku kompletna s čerpadlom a montážou

Cena pre bežného zákazníka v Sk a v EUR bez DPH	476 000.-Sk	15 800.-€
Poskytovaná zľava z ceny v 3%	14 280.-Sk	474.-€
Cena so zľavou v Sk a v EUR bez DPH	461 720.-Sk	15326.-€

III. Platobné podmienky:

Záloha - není požadovaná

Faktura /daňový doklad/ - v den predania,

Cemy sú určené bez Dph

HYCA s.r.o.
Myslenická 1/902 01 Pezinok
IČO: 35 900 008
IČ DPH: SK2021878595

IV. Miesto a termín plnenia:

Termín dodania – 4 týždne od objednávky a montaz 4 prac.dni po pristavení podvozku.

V. Záruky a servis:

Záruka 24 mesiacov v členení - 12 mesiacov na celý mech. a ďalších 12 mesiacov na nosné diely. Zo

372 kg

záruky sú vylúčené prípady poškodenia zariadenia vplyvom havárie vozidla, nedodržaním predpisov pre prevoz a údržbu, nedodržanie garančných prehládok a úprav neodsouhlasených výrobcom.

VI. Zvláštne dojednania:

Súčasťou dodávky je zaškolenie posádky a dodanie dokumentácie k obsluhu a údržbe a uvedenia do prevozu, prehlásenie o zhode a revízna zpráva k HNJ (ak je montovaná).

VI. Platnosť ponuky:

Ing CAGAN PAVOL 0915/726079
riaditeľ



Avia Ashok Leyland Motors s.r.o.,
organizačná zložka
Leškova 16
811 04 Bratislava
IČO: 36 792 705

Kučdoba

HYDA s.r.o.
Mlynsienická 7, 002 01 Pezinok.
IČO: 37 900 008
IČ DPH: SK2021878595

3734

HYCA s.r.o. hydraulické centrum zdvíhacích zariadení.

Myslenická 1 902 03 PEZINOK Tel/fax. 033/6431141 mail hyca@stonline.sk
Tel:0915/726 079, IČO: 35900008, IČ DPH: SK2021878595,Prevádzka: Šenkvičná 11,Pezinok

I. Predmet plnenia: ponuka na jednoramenný natahovák TAM 8T

Jednoramenný teleskopický nosič kontajnerov **TAM** o výkone 8,0 tony (pri výške šasi podvozku 900 mm) pre manipuláciu s vanovým kontajnerom (nakládání, odkládání, překládání a vyklápění) vnější rozteč podélníků („l“120) 1 060 mm.

Možnosť nakladať kontajnery,....min 3,6m-max5,2m(možnosť navolit aj na menšie kontajnery)
Výška háku (na střed oka kontajneru) 1 000 mm se zajišťovací gravitační západkou.

Zajišťování kontajneru , aktivne

Ovládání mechanismu s kabíny vozidla pri aktivnom zajišťovaním kontajneru trojpákovým ovládacom.

Hmotnosť mechanismu vč. náplní je 1 232 kg.

CENA KOMPLET

Cena pre bežného zákazníka v Sk a v EUR bez DPH	560 100.-Sk	18 592,00
Poskytovaná zľava z ceny v 3%	16 803.-Sk	558,00
Cena so zľavou v Sk a v EUR bez DPH	543 297.-Sk	18 034,00

III. Platobné podmienky:

Záloha - není požadována
Faktura /daňový doklad/ - v den předání,

IV. Miesto a termín plnenia:

Termín dodania -6 týždňov od objednávky.

V. Záruky a servis:

Záruka 24 mesíců v členění - 12 mesíců na celý mech. a dalších 12 mesíců na nosné díly. Ze záruky jsou vyloučeny případy poškození zařízení vlivem havárie vozidla, nedodržením předpisů pro provoz a údržbu, nedodržením garančních prohlídek a úprav neodsouhlasených výrobcem.

VI. Zvláštní ujednání:

Součástí dodávky je zaškolení osádky a dodání dokumentace k obsluze a údržbě a uvedení do provozu, prohlášení o shodě a revizní zpráva k HNJ (je-li montována).



HYCA s.r.o.
Myslenická 1 902 03 Pezinok
IČO: 35900008
IČ DPH: SK2021878595

374/ky

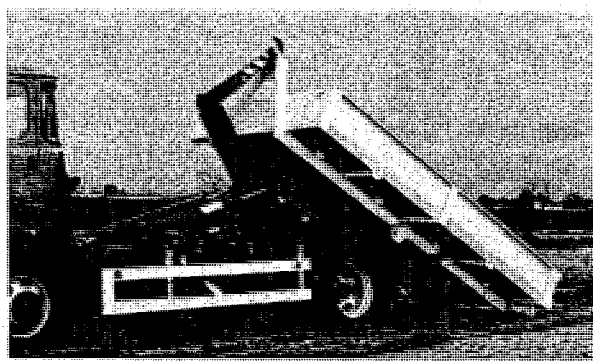
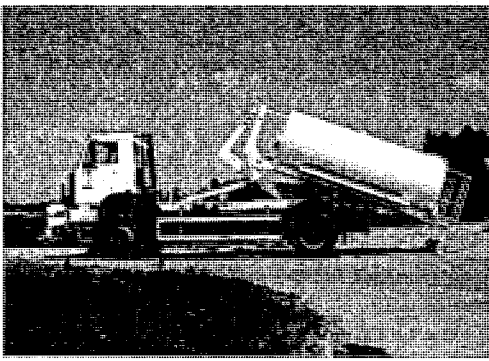

Ing Klubert Jan



Ukážka montáže natahováku kontajnerov s hydraulickou rukou za kabinou vozidla 4/2008



U kážka montáže natahováku a montáže hydr. ruky na kontejner.5/2008

Avia Ashok Leyland Motors s.r.o.,
organizačná zložka
Leškova 16
811 04 Bratislava
IČO: 36 792 705

Handwritten signature

HYCA s.r.o.
Mýslenská 1, 902 01 Pezinok
IČO: 35 900 008
IČ DPH: SK2121878595

Handwritten number
375/7

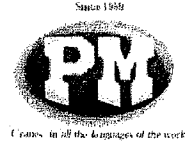

I. Predmet plnenia: ponuka na jednoramenný natahovák o výkone 9,0 tony

Jednoramenný Teleskopický nosič kontajnerov TAM 9T o výkone 9,0 ton, pre manipuláciu s vaňovým kontajnerom (nakladanie, odkladanie, prekladanie a vyklápanie), celková dĺžka natahovaku je 5100mm (stred zadnej rolne od stredu háku)

Možnosť nakladať kontajnery dĺžky,.....4,2-5,3m

Výška háku (na stred oka kontajneru) 1 570 mm s zaišťovacíou gravitačnou západkou.

Zaišťovanie kontajnerov aktívne vnútorné

Ovládání mechanismu trojpákovým ovládačom z kabiny vozidla

Hmotnosť mechanismu vrátane. náplne je 1 372 kg.

Hydraulické čerpadlo - podvozok musí byť vybavený pomocným pohonom (PTO pr. pomer min. 0,9, max. 1,1) pro hydr. čerpadlo (príruba ISO-7653, hřidel DIN 5462) so zapínáním v kabíne a omedzením do 1000 ot/min. na výstupe PTO.

Poznámka: jiný pr. pomer PTO vyžaduje čerpadlo jiné velikosti s rozdílnou cenou!!

Podvozok bude dovybavený podľa vyh. 341/2002 Sb. – držák rezervy sklápací za kabinou, boční zábrana 2x2 Al, blatníky zadních kolies, zadní doplňková obrysová svetlá, tabulka max. rychlosti – bude-li dán údaj!

II. Cena natahovaku s montážou a ovládaním z kabiny a doplnkami

Cena pre bežného zákazníka v Sk a v EUR bez DPH	622 000.-Sk	20 647,00
Poskytovaná zľava z ceny v 3%	18 660.-Sk	619,00
Cena so zľavou v Sk a v EUR bez DPH	603 340.-Sk	20 027,00

III. Platobné podmienky:

Záloha - není požadovaná

Faktura /daňový doklad/ - v den predania,

Ceny sú bez dph

IV. Miesto a termín plnenia:

Termín dodania – 6 tyzdnov

V. Záruky a servis:

Záruka 24 mesiacov v členení - 12 mesiacov na celý mech. a ďalších 12 mesiacov na nosné diely. Zo záruky sú vylúčené prípady poškodenia zariadenia vplyvom havárie vozidla, nedodržaním predpisov pre prevoz a údržbu, nedodržanie garančných prehládok a úprav neodsouhlasených výrobcem.

VI. Zvláštne dojednania:

Súčasťou dodávky je zaškolenie posádky a dodanie dokumentácie k obsluhu a údržbe a uvedenia do prevozu, prehlásenie o zhode a revízna zpráva k HNJ (ak je montovaná).

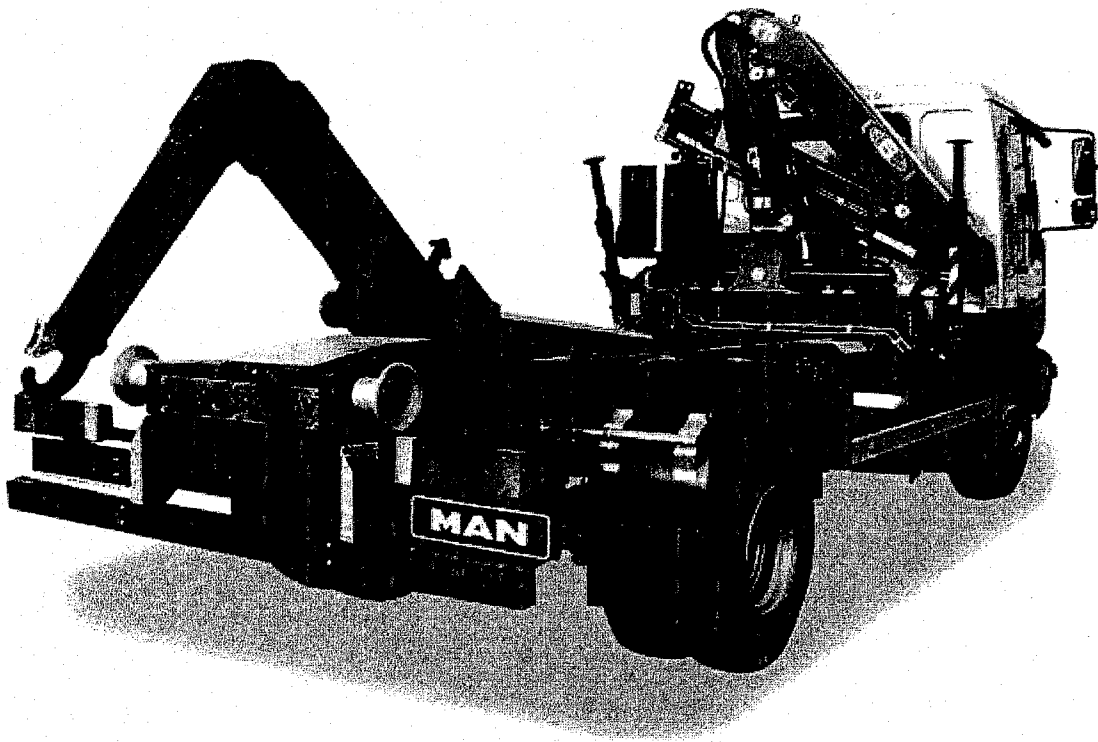

HYCA s.r.o.
Mlyslanica 1, 802 01 Pezinok
IČO: 36 792 705
Tel: 021 87 02 378895

[Signature]
Avia Ashok Leyland Motors s.r.o.,
organizačná zložka
Leškova 16
811 04 Bratislava
IČO: 36 792 705

377/4



HYCA

HYDRAULICKÉ CENTRUM ZDVÍHACÍCH ZARIADENÍ

PONUKA

PRVY VYROBCA HYDRAULICKÝCH ŽERIAVOV KTORY POSKYTUJE PLNU ZARUKU 3 ROKY NA CELÝ HYDRAULICKÝ ŽERIAV PRI DODRZANI SERVISNYCH PREHLIADOK.

*hydraulické žeriavy PM patria medzi svetovú špičku s výrobou 8 000ks ročne
vyvážané do celého sveta*



Hydraulický žeriav PM 55.22



Štandardné vybavenie a dôležité prvky charakterizujúce model PM 55.22 ako vysoko kvalitný, výkonný a bezpečný hydraulický žeriav:

- plne hydraulický žeriav (HŽ) so **zdvihovým momentom 5,0 tm**
- olejová **nádrž s kapacitou 120 l** umiestnená na žeriave
- výkonný **otočový systém s rozsahom 400°** s hrebeňom a pastorkom
- hydraulické podpery s manuálnym výsuvom s rozpätím 5 010mm, systém automatických zámkov zabráňujúcich posunu priečnikov podpier počas prepravy, otočné podpery za príplatok.
- Pomocné hydraulické podpery za kabínou
- **výbava CE** (ochrana proti preťaženiu – elektrohydraulické zariadenie na obmedzenie zdvihového momentu, nutná výbava k zdvíhacím zariadeniam v zmysle certifikácie CE)
- proporcionálny hydraulický sekciový rozvádzač s vysoko citlivým, ľahko prístupným a chráneným obojstranným ovládaním zo zeme.
- bezpečnostný hydraulický systém s ventilmi a zámkami nadstavenými a zablombovanými vo výrobe
- **dvojnásobný hydraulický výsuv s dosahom až 6,6 m** horizontálne zostavený z teleskopických hexagonálnych profilov pracujúcich na princípe „MPES“ (antisekvenčný systém výsuvu s väčším výkonom), všetky profily majú rovnaký výkon a sú medzi sebou prepojené bez vonkajších hadíc. Sú aktivované jednou ovládacou pákou.
- hydraulické hadice sú vedené vnútornou stranou stĺpa, aby boli lepšie chránené a nedochádzalo k ich treniu
- základňa a spodná časť stĺpa sú vyrobené z tvárnej liatiny s guličkovým grafitom, ktorá zabezpečuje nízku vlastnú hmotnosť a ideálne rozloženie napätia; absencia zvarov zaisťuje vyššiu odolnosť voči únave materiálu
- vysoko kvalitný ochranný náter aplikovaný na každú časť žeriavu samostatne v plno automatizovanej linke
- trubky hydraulického rozvodu a akékoľvek spojovacie súčiastky sú galvanicky zinkované
- systém riadenia kvality výroby certifikovaný v zmysle ISO 9001
- konštrukcia v súlade s DIN 15018, HŽ testované podľa kategórie H1B3
- **hák s nosnosťou 8,0 t**
- **hmotnosť HŽ vrátane hydraulických podpier a olejovej nádrže 780 kg**

HYCA
Mlynskeho náhonu 1, 002 01 Pezinok
ICO: 35 906 008
IČ DPH: SK2021478595

3784

Úkážka montáži Hyca s.r.o.

Montáž jednej z najväčších HR PM 50024

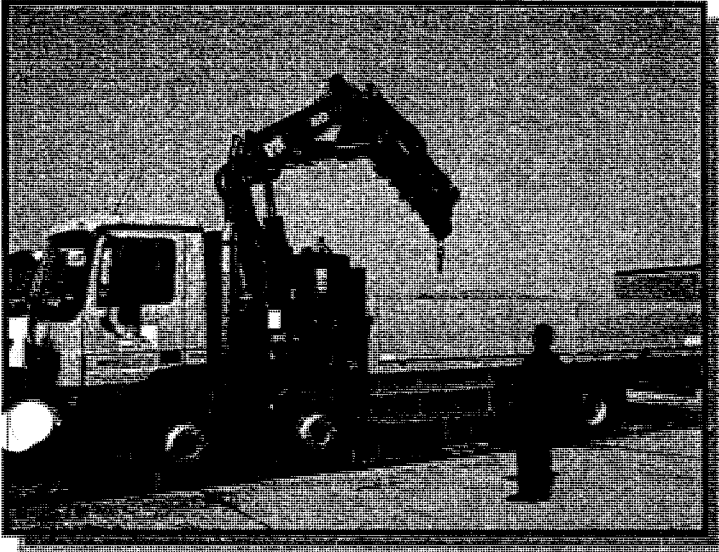

Zadná montáž PM 16023

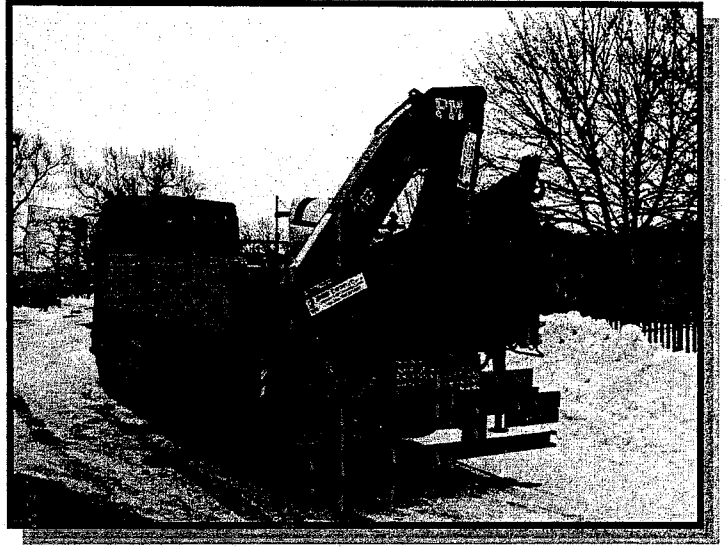

Montáž najväčšieho odťahové vozidla na Slovensku PM 41024



10 kusov montovaných pre Národnú
Diaľničnú PM 360.



HYCA s.r.o.
Mlysienská 1, 902 01 Pezinok
IČO: 36 900 008
IČO: 36 900 008

Avia Ashok Leyland Motors s.r.o.,
organizačná zložka
Leškova 16
811 04 Bratislava
IČO: 36 792 705

380/ky



PONUKA

PRVY VYROBCA HYDRAULICKÝCH ZERIAVOV KTORY POSKYTUJE PLNU ZARUKU 3 ROKY NA CELÝ HYDRAULICKÝ ŽERIAV PRI DODRZANI SERVISNYCH PREHLIADOK.

*hydraulické žeriavy PM patria medzi svetovú špičku s výrobou 8 000ks ročne
vyvážané do celého sveta*



Hydraulický žeriav PM 55.23



Štandardné vybavenie a dôležité prvky charakterizujúce model PM 55.23 ako vysoko kvalitný, výkonný a bezpečný hydraulický žeriav:

- plne hydraulický žeriav (HŽ) so **zdvihovým momentom 5,0 tm**
- olejová **nádrž s kapacitou 120 l** umiestnená na žeriave
- výkonný **otočový systém s rozsahom 400°** s hrebeňom a pastorkom
- hydraulické podpory s manuálnym výsuvom s rozpätím 5 010mm, systém automatických zámkov zabráňujúcich posunu priečnikov podpier počas prepravy, otočné podpory za príplatok.
- Pomocné hydraulické podpory za kabínou
- **výbava CE** (ochrana proti preťaženiu – elektrohydraulické zariadenie na obmedzenie zdvihového momentu, nutná výbava k zdvíhacím zariadeniam v zmysle certifikácie CE)
- proporcionálny hydraulický sekciový rozvádzač s vysoko citlivým, ľahko prístupným a chráneným obojstranným ovládaním zo zeme.
- bezpečnostný hydraulický systém s ventilmi a zámkami nadstavenými a zablombovanými vo výrobe
- **trojnásobný hydraulický výsuv s dosahom až 8,2 m** horizontálne zostavený z teleskopických hexagonálnych profilov pracujúcich na princípe „MPES“ (antisekvenčný systém výsuvu s väčším výkonom), všetky profily majú rovnaký výkon a sú medzi sebou prepojené bez vonkajších hadíc. Sú aktivované jednou ovládacou pákou.
- hydraulické hadice sú vedené vnútornou stranou stĺpa, aby boli lepšie chránené a nedochádzalo k ich treniu
- základňa a spodná časť stĺpa sú vyrobené z tvárnej liatiny s guličkovým grafitom, ktorá zabezpečuje nízku vlastnú hmotnosť a ideálne rozloženie napätia; absencia zvarov zaisťuje vyššiu odolnosť voči únave materiálu
- vysoko kvalitný ochranný náter aplikovaný na každú časť žeriavu samostatne v plno automatizovanej linke
- trubky hydraulického rozvodu a akékoľvek spojovacie súčiastky sú galvanicky zinkované
- systém riadenia kvality výroby certifikovaný v zmysle ISO 9001
- konštrukcia v súlade s DIN 15018, HŽ testované podľa kategórie H1B3
- **háč s nosnosťou 8,0 t**
- **hmotnosť HŽ vrátane hydraulických podpier a olejovej nádrže 780 kg**

HYCA
vyslenická 6 902 01 Pezinok
ICO 3550 006
14.02.2014 13:53

3814

Úkážka montáži Hyca s.r.o.

Montáž jednej z najväčších HR PM 50024

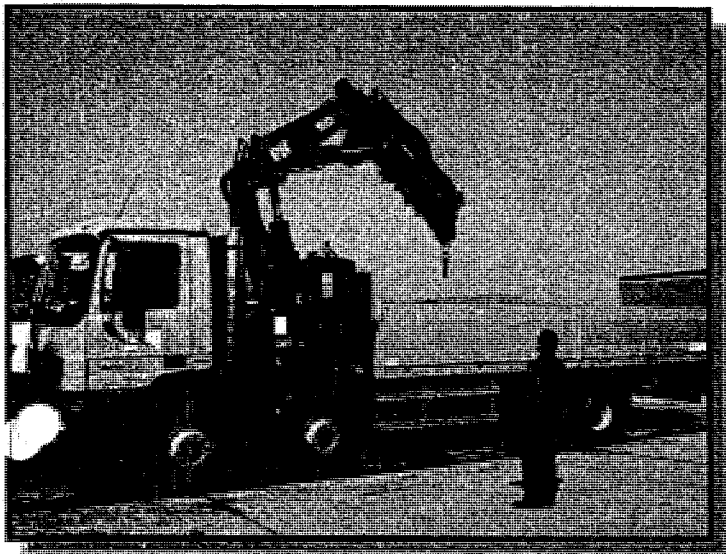

Zadná montáž PM 16023

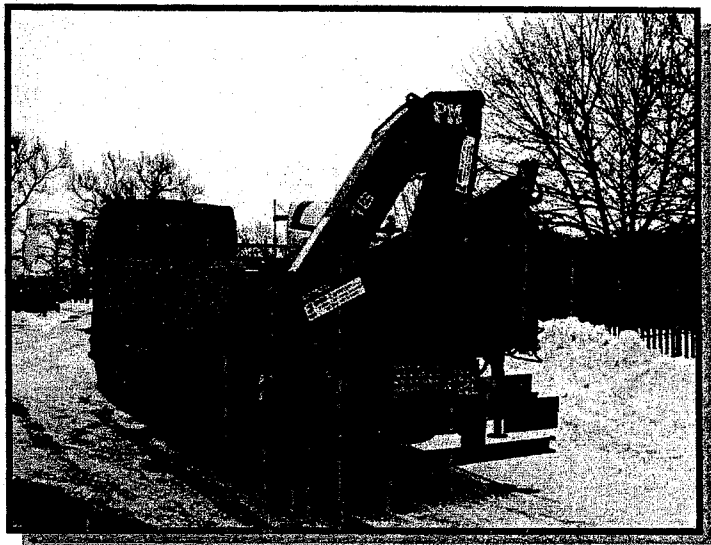

Montáž najväčšieho odťahové vozidla na Slovensku PM 41024



10 kusov montovaných pre Národnú
Diaľničnú PM 360.

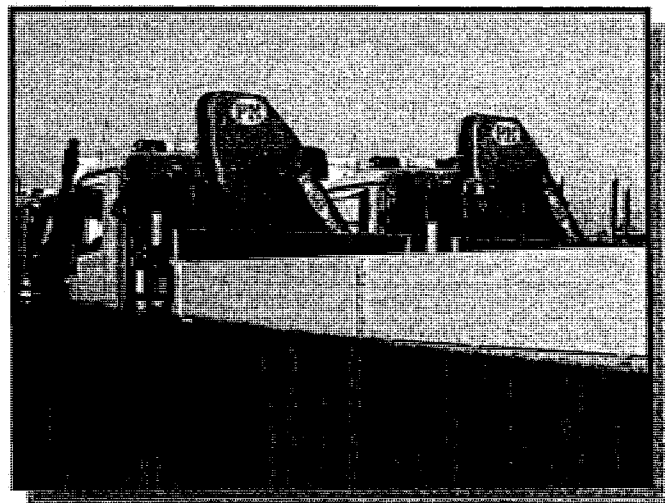

HYCA s.r.o.
Myslínička 1, 902 01 Pezinok
IČO: 35 900 008
IČ DPH: SK2021878595

Kučeravý

Avia Ashok Leyland Motors s.r.o.,
organizačná zložka
Leškova 16
811 04 Bratislava
IČO: 36 792 705

389/4



PONUKA

PRVY VYROBCA HYDRAULICKÝCH ZERIAVOV KTORÝ POSKYTUJE PLNU ZARUKU 3 ROKY NA CELÝ HYDRAULICKÝ ŽERIAV PŘI DODRŽANÍ SERVISNÝCH PREHLIADOK.

*hydraulické žeriavy PM patria medzi svetovú špičku s výrobou 8 000ks ročne
vyvážané do celého sveta*



Hydraulický žeriav PM 65.22



Štandardné vybavenie a dôležité prvky charakterizujúce model PM 65.22 ako vysoko kvalitný, výkonný a bezpečný hydraulický žeriav:

- plne hydraulický žeriav (HŽ) so **zdvihovým momentom 5,6 tm**
- olejová **nádrž s kapacitou 120 l** umiestnená na žeriave
- výkonný **otočový systém s rozsahom 400°** s hrebeňom a pastorkom
- hydraulické podpery s manuálnym výsuvom s rozpätím 5 010mm, systém automatických zámkov zabráňujúcich posunu priechnikov podpier počas prepravy, otočné podpery za príplatok.
- Pomocné hydraulické podpery za kabínou
- **výbava CE** (ochrana proti preťaženiu – elektrohydraulické zariadenie na obmedzenie zdvihového momentu, nutná výbava k zdvíhacím zariadeniam v zmysle certifikácie CE)
- proporcionálny hydraulický sekciový rozvádzač s vysoko citlivým, ľahko prístupným a chráneným obojstranným ovládaním zo zeme.
- bezpečnostný hydraulický systém s ventilmi a zámkami nadstavenými a zablombovanými vo výrobe
- **dvojnásobný hydraulický výsuv s dosahom až 7 m** horizontálne zostavený z teleskopických hexagonálnych profilov pracujúcich na princípe „MPES“ (antisekvenčný systém výsuvu s väčším výkonom), všetky profily majú rovnaký výkon a sú medzi sebou prepojené bez vonkajších hadíc. Sú aktivované jednou ovládacou pákou.
- hydraulické hadice sú vedené vnútornou stranou stĺpa, aby boli lepšie chránené a nedochádzalo k ich treniu
- základňa a spodná časť stĺpa sú vyrobené z tvárnej liatiny s guličkovým grafitom, ktorá zabezpečuje nízku vlastnú hmotnosť a ideálne rozloženie napätia; absencia zvarov zaisťuje vyššiu odolnosť voči únave materiálu
- vysoko kvalitný ochranný náter aplikovaný na každú časť žeriavu samostatne v plno automatizovanej linke
- trubky hydraulického rozvodu a akékoľvek spojovacie súčiastky sú galvanicky zinkované
- systém riadenia kvality výroby certifikovaný v zmysle ISO 9001
- konštrukcia v súlade s DIN 15018, HŽ testované podľa kategórie H1B3
- **háč s nosnosťou 8,0 t**

HYCA
Systénické 1 912 01 Pezinok
ICO 35 800 105
10 DPE 30 001 7533

3844

- hmotnosť HŽ vrátane hydraulických podpier a olejovej nádrže 900 kg

Zdvihové sily: 2m.....3050kg - 3,55m.....1750 kg - 5,35m.....1 150kg - 7m.....850kg

1. Hydraul. ruka PM 65.22

2. montáž hydraulickej ruky

3. Čerpadlo

4. Podrám pod hydraulickú ruku

5. Zaučenie

6. Vystavenie preukazu o zaučení

CENA komplet..... 615 000.-Sk 20 414.-€

Zlava 3%.....596 650.-Sk 19 805.-€

Pri kurze 30,126.-Sk/eur

Výhody spolupráce so spoločnosťou HYCA s.r.o.

- Služby sú vykonávané v **novovybudovanom modernom firemnom areáli**
- Montáž v našom hydraulickom centre vykonáva špecializovaný tím s **15 ročnými skúsenosťami v danej oblasti** (jediný na Slovensku)
- Komplexné **zapezpečenie všetkých služieb** pod jednou strechou (predaj, montáž, servis, zaučenie,...)
- **Servisné výjazdy do 24 h.**
- Riešenie **špeciálnych požiadaviek** (technicky náročné úpravy, špeciálne montáže, dorábky a prestavby,...)
- Dbanie na **používanie vysokokvalitných materiálov**
- **Distribúcia výhradne najkvalitnejších svetových produktov**
- **Držiteľ ISO 9001** (záruka tej najvyššej kvality EU)

Záruka HŽ:

**3 roky na celý hydraulický žeriav!!!
(jediný na Slovensku)**

Servis:

záručný a pozáručný servis zabezpečený v našom hydraulickom centre!

Platobné podmienky:

a. štandard 30% platba pri podpise zmluvy, 70% pri odovzdaní predmetu zmluvy

b. leasing

c. možnosť dohody platobných podmienok

Platnosť ponuky:

1 mesiac

Veríme, že Vás naša ponuka zaujala a v prípade akýchkoľvek ďalších otázok nás kedykoľvek kontaktujte.

Spracoval: Ing. Cagan Pavol

HYCA S.R.O.
Myslenická 4, 902 01 Pezinok
IČO: 36 792 705
IČ DPH: SK21 278333

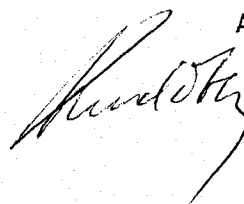

Avia Ashok Leyland Motors s.r.o.,
organizačná zložka
Leškova 16
811 04 Bratislava
IČO: 36 792 705

325
kg



PONUKA

PRVY VYROBCA HYDRAULICKÝCH ZERIAVOV KTORÝ POSKYTUJE PLNU ZARUKU 3 ROKY NA CELÝ HYDRAULICKÝ ŽERIAV PRI DODRZANI SERVISNYCH PREHLIADOK.

*hydraulické žeriavy PM patria medzi svetovú špičku s výrobou 8 000ks ročne
vyvážané do celého sveta*



Hydraulický žeriav PM 65.23



Štandardné vybavenie a dôležité prvky charakterizujúce model PM 65.23 ako vysoko kvalitný, výkonný a bezpečný hydraulický žeriav:

- plne hydraulický žeriav (HŽ) so **zdvihovým momentom 5,6 tm**
- olejová **nádrž s kapacitou 120 l** umiestnená na žeriave
- výkonný **otočový systém s rozsahom 400°** s hrebeňom a pastorkom
- hydraulické podpory s manuálnym výsuvom s rozpätím 5 010mm, systém automatických zámkov zabráňujúcich posunu priečnikov podpier počas prepravy, otočné podpory za príplatok.
- Pomocné hydraulické podpory za kabínou
- **výbava CE** (ochrana proti preťaženiu – elektrohydraulické zariadenie na obmedzenie zdvihového momentu, nutná výbava k zdvíhacím zariadeniam v zmysle certifikácie CE)
- proporcionálny hydraulický sekciový rozvádzač s vysoko citlivým, ľahko prístupným a chráneným obojstranným ovládaním zo zeme.
- bezpečnostný hydraulický systém s ventilmi a zámkami nadstavenými a zablombovanými vo výrobe
- **trojnásobný hydraulický výsuv s dosahom až 8,7 m** horizontálne zostavený z teleskopických hexagonálnych profilov pracujúcich na princípe „MPES“ (antisekvenčný systém výsuvu s väčším výkonom), všetky profily majú rovnaký výkon a sú medzi sebou prepojené bez vonkajších hadíc. Sú aktivované jednou ovládacou pákou.
- hydraulické hadice sú vedené vnútornou stranou stĺpa, aby boli lepšie chránené a nedochádzalo k ich treniu
- základňa a spodná časť stĺpa sú vyrobené z tvárnej liatiny s guľčkovým grafitom, ktorá zabezpečuje nízku vlastnú hmotnosť a ideálne rozloženie napätia; absencia zvarov zaisťuje vyššiu odolnosť voči únave materiálu
- vysoko kvalitný ochranný náter aplikovaný na každú časť žeriavu samostatne v plno automatizovanej linke
- trubky hydraulického rozvodu a akékoľvek spojovacie súčiastky sú galvanicky zinkované
- systém riadenia kvality výroby certifikovaný v zmysle ISO 9001
- konštrukcia v súlade s DIN 15018, HŽ testované podľa kategórie H1B3
- **hák s nosnosťou 8,0 t**

HYCA
vysienická 1, 902 01 Pezinok
ICO: 35 900 005
IČO: 35 900 005

586/ky

- **hmotnosť HŽ vrátane hydraulických podpier a olejovej nádrže 990 kg**

Zdvihové sily: 2m.....3050kg 3,55m.....1750 kg 5,35m.....1 150kg
 7m.....850kg 8,70m.....550kg

1. Hydraul. ruka PM 65.23

2. montáž hydraulickej ruky

3. Čerpadlo

4. Podrám pod hydraulickú ruku

5. Zaučenie

6. Vystavenie preukazu o zaučení

CENA komplet..... 653 000.-Sk 21 675.-€

Zlava 3%.....633 391.-Sk 21 024.-€

Pri kurze 30,126.-Sk/eur

Výhody spolupráce so spoločnosťou HYCA s.r.o.

- Služby sú vykonávané v **novovybudovanom modernom firemnom areáli**
- Montáž v našom hydraulickom centre vykonáva špecializovaný tím s **15 ročnými skúsenosťami v danej oblasti (jediný na Slovensku)**
- **Komplexné zabezpečenie všetkých služieb** pod jednou strechou (predaj, montáž, servis, zaučenie,...)
- **Servisné výjazdy do 24 h.**
- **Riešenie špeciálnych požiadaviek** (technicky náročné úpravy, špeciálne montáže, dorábky a prestavby,...)
- **Dbanie na používanie vysokokvalitných materiálov**
- **Distribúcia výhradne najkvalitnejších svetových produktov**
- **Držiteľ ISO 9001** (záruka tej najvyššej kvality EU)

Záruka HŽ:

**3 roky na celý hydraulický žeriav!!!
(jediný na Slovensku)**

Servis:

záručný a pozáručný servis zabezpečený v našom hydraulickom centre!

Platobné podmienky:

- a. štandard 30% platba pri podpise zmluvy, 70% pri odovzdaní predmetu zmluvy
 b. leasing
 c. možnosť dohody platobných podmienok

Platnosť ponuky:

1 mesiac

Veríme, že Vás naša ponuka zaujala a v prípade akýchkoľvek ďalších otázok nás kedykoľvek kontaktujte.

Spracoval: Ing. Cagan Pavol

HYCA s.r.o.
 Myšienická 7, 902 01 Pezinok
 IČO: 35 300 008
 IČ DPH: SK211878595

Avia Ashok Leyland Motors s.r.o.,
 organizačná zložka
 Leškova 16
 811 04 Bratislava
 IČO: 36 792 705

387ky



PM 8522

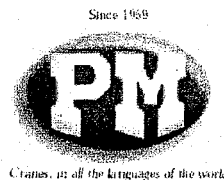

Vec: CENOVÁ PONUKA

Na základe Vašej požiadavky predkladáme ponuku hydraulického žeriavu PM 85.22

1. Hydraulický žeriav PM 85.22

Štandardné vybavenie a dôležité prvky charakterizujúce ako vysoko kvalitný, výkonný a bezpečný hydraulický žeriav:

- plne hydraulický žeriav (HŽ) so zdvihovým momentom 8,5 tm
- olejová nádrž s kapacitou 60 l umiestnená na žeriave
- výkonný otočový systém s rozsahom 400° s hrebeňom a pastorkom
- hydraulické podpery s manuálnym štandardným výsuvom, systém automatických zámkov zabraňujúcich posunu priečnikov podpier počas prepravy, otočné podpery.
- proporcionálny hydraulický sekciový rozvádzač s vysoko citlivým, ľahko prístupným a chráneným obojstranným ovládaním zo zeme.
- bezpečnostný hydraulický systém s ventilmi a zámkami nadstavenými a zablombovanými vo výrobe
- hydraulický výsuv s dosahom až 7.15 m horizontálne, zostavený z teleskopických hexagonálnych ramien (nesekvenčný systém výsuvu s väčším výkonom), všetky ramená majú rovnaký výkon a sú aktivované jednou ovládacou pákou
- hydraulické hadice sú vedené vnútornou stranou stĺpa, aby boli lepšie chránené a nedochádzalo k ich treniu
- vysoko kvalitný ochranný náter aplikovaný na každú časť žeriavu samostatne v plno automatizovanej linke
- trubky hydraulického rozvodu a akékoľvek spojovacie súčiastky sú galvanicky zinkované
- systém riadenia kvality výroby certifikovaný v zmysle ISO 9001
- konštrukcia v súlade s DIN 15018, HŽ testované podľa kategórie H1B3
- hák s nosnosťou 5 t
- hmotnosť HŽ vrátane hydraulických podpier a olejovej nádrže 1 080 kg

Zdvihové sily:

2,0 m.....4.350 kg

3,8m.....2100 kg

5,45m.....1 400kg

7.15m.....1 080kg

HYCA
Myslenický 1-302 01 Pezinok
100 000 000
10 000 000 000 000 000

358/4

Cena zahrňa:

Hydraulický žeriav PM 8522 , s dosahom 7,15m

Montáž

Čerpadlo

Pomocný rám pod hydraulickú ruku

Zaučenie

Montážna skúška

Certifikát o zaučení

Cena spolu komplet..... 676 800.- Sk 22 465.-€

Cena po zlave 3%..... 656 496.-Sk 21 791.-€

Pri kurze 30,126Sk/eur

(Uvedené ceny sú bez Dph)

Záruka HŽ:

Servis:

3 roky na celý žeriav, jedinný na Slovenskom trhu
záručný a pozáručný zabezpečený
zo sídla spoločnosti, alebo so siete servisných stredísk

Termín dodania: 4-6 týždňov, montáž 8 pracovných dní.

Platobné podmienky: a. štandard 30% platba pri podpise zmluvy, 70% pri odovzdaní predmetu zmluvy

b. leasing

c. dohodou

Platnosť ponuky: 2 mesiace

HYMCA s.r.o.
vlystenická 1, 902 04 Brezno

Vypracoval: Ing. Pavol Cagaň 0918 577773

Avia Ashok Leyland Motors s.r.o.,
organizačná zložka
Leškova 16
811 04 Bratislava
IČO: 36 792 705

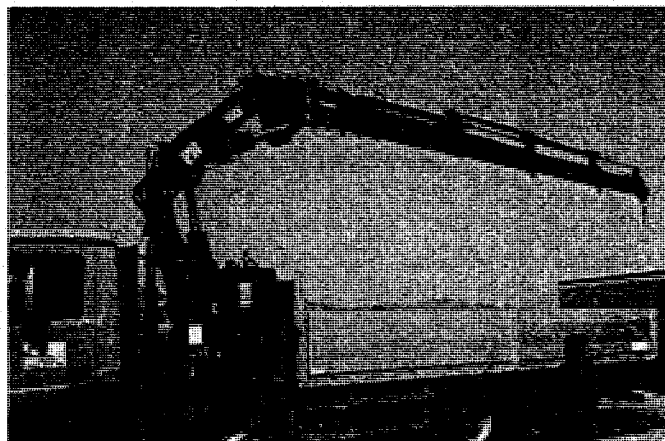
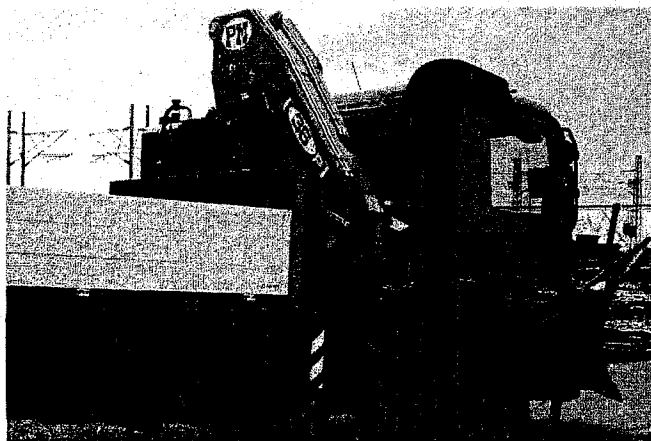
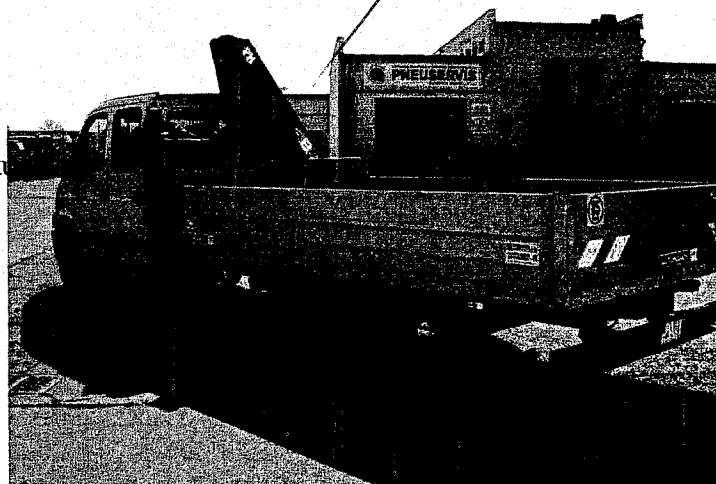
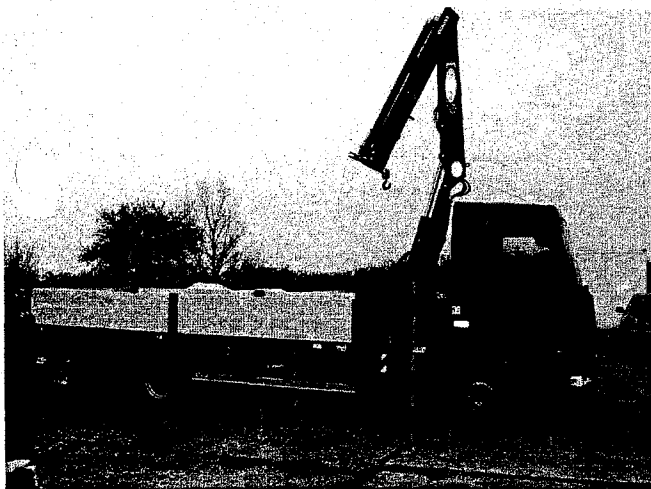

389/2



PM 8523

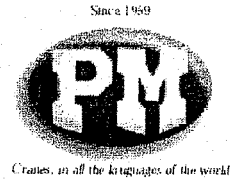

Vec: CENOVÁ PONUKA

Na základe Vašej požiadavky predkladáme ponuku hydraulického žeriavu PM 85.23

1. Hydraulický žeriav PM 85.23

Štandardné vybavenie a dôležité prvky charakterizujúce ako vysoko kvalitný, výkonný a bezpečný hydraulický žeriav:

- plne hydraulický žeriav (HŽ) so zdvihovým momentom 8,5 tm
- olejová nádrž s kapacitou 60 l umiestnená na žeriave
- výkonný otočový systém s rozsahom 400° s hrebeňom a pastorkom
- hydraulické podpory s manuálnym štandardným výsuvom, systém automatických zámkov zabráňujúcich posunu priečnikov podpier počas prepravy, otočné podpory.
- proporcionálny hydraulický sekciový rozvádzač s vysoko citlivým, ľahko prístupným a chráneným obojstranným ovládaním zo zeme.
- bezpečnostný hydraulický systém s ventilmi a zámkami nastavenými a zablombovanými vo výrobe
- hydraulický výsuv s dosahom až 9,1 m horizontálne, zostavený z teleskopických hexagonálnych ramien (nesekvenčný systém výsuvu s väčším výkonom), všetky ramená majú rovnaký výkon a sú aktivované jednou ovládacou pákou
- hydraulické hadice sú vedené vnútornou stranou stĺpa, aby boli lepšie chránené a nedochádzalo k ich treniu
- vysoko kvalitný ochranný náter aplikovaný na každú časť žeriavu samostatne v plno automatizovanej linke
- trubky hydraulického rozvodu a akékoľvek spojovacie súčiastky sú galvanicky zinkované
- systém riadenia kvality výroby certifikovaný v zmysle ISO 9001
- konštrukcia v súlade s DIN 15018, HŽ testované podľa kategórie H1B3
- hák s nosnosťou 5 t
- hmotnosť HŽ vrátane hydraulických podpier a olejovej nádrže 1 250 kg

Zdvihové sily:

2,0 m.....4.300 kg

3,8m.....2100 kg

5,45m.....1 280kg

7.15m.....1 040kg

9.0m.....710 kg

HYCA s.r.o.
vlystienka 1902/01 Pezinok
ICO: 65 900 008
IC DPH: SK201572595

390/4

Cena zahrňa:

Hydraulický žeriav PM 8523 , s dosahom 9,0 m

Montáž

Čerpadlo

Pomocný rám pod hydraulickú ruku

Zaučenie

Montážna skúška

Certifikát o zaučení

Cena spolu komplet..... 724 800.- Sk 24 058.-€

Cena po zlave 3%..... 703 020.-Sk 23 336.-€

Pri kurze 30,126Sk/eur

(Uvedené ceny sú bez Dph)

Záruka HŽ:

Servis:

3 roky na celý žeriav, jedinný na Slovenskom trhu

záručný a pozáručný zabezpečený

zo sídla spoločnosti, alebo so siete servisných stredísk

Termín dodania: 4-6 týždňov, montáž 8 pracovných dní.

Platobné podmienky: a. štandard 30% platba pri podpise zmluvy, 70% pri odovzdaní predmetu zmluvy

b. leasing

c. dohodou

Platnosť ponuky: 2 mesiace

AVIA s.r.o.
Výšlenická 1, 902 01 Pezínok

IČO: 35 900 005

Vypracoval: Ing. Pavol Čagaň 0918 337773

Avia Ashok Leyland Motors s.r.o.,
organizačná zložka
Leškova 16
811 04 Bratislava
IČO: 36 792 705

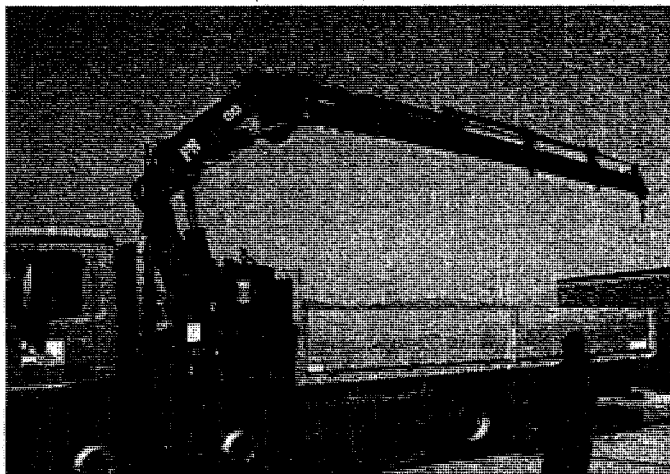
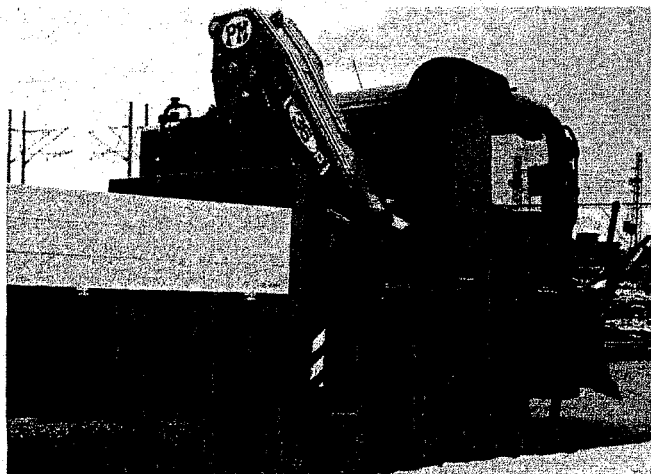
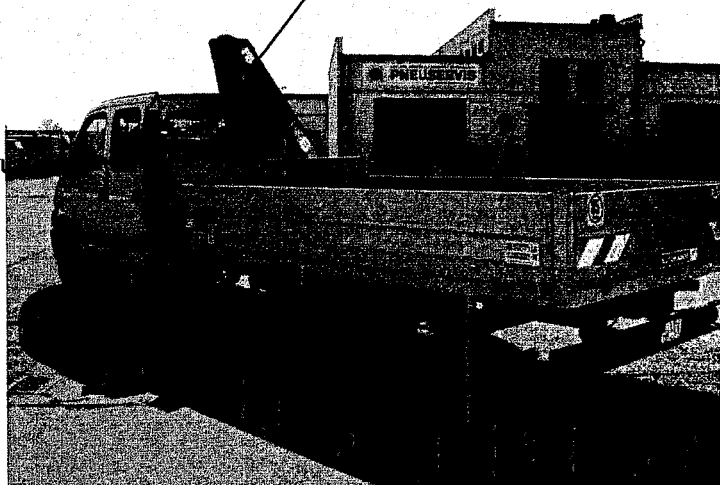

391/4



PONUKA

PRVY VYROBCA HYDRAULICKÝCH ZERIAVOV KTORY POSKYTUJE PLNU ZARUKU 3 ROKY NA CELÝ HYDRAULICKÝ ŽERIAV PRI DODRZANI SERVISNYCH PREHLIADOK.

hydraulické žeriavy PM patria medzi svetovú špičku s výrobou 6 000ks ročne vyvážané do celého sveta



Hydraulický žeriav PM 100.22



Štandardné vybavenie a dôležité prvky charakterizujúce model PM 100.22 ako vysoko

kvalitný, výkonný a bezpečný hydraulický žeriav:

- plne hydraulický žeriav (HŽ) so **zdvihovým momentom 10,4 tm**
- olejová **nádrž s kapacitou 120 l** umiestnená na žeriave
- výkonný **otočový systém s rozsahom 400°** s hrebeňom a pastorkom
- hydraulické podpery s hydraulickým výsuvom s rozpätím 5 010mm, systém automatických zámkov zabráňujúcich posunu priečnikov podpier počas prepravy, otočné podpery za príplatok.
- Pomocné hydraulické podpery za kabínou
- **výbava CE** (ochrana proti preťaženiu – elektrohydraulické zariadenie na obmedzenie zdvihového momentu, nutná výbava k zdvíhacím zariadeniam v zmysle certifikácie CE)
- proporcionálny hydraulický sekciový rozvádzač s vysoko citlivým, ľahko prístupným a chráneným obojstranným ovládaním zo zeme.
- bezpečnostný hydraulický systém s ventilmi a zámkami nadstavenými a zablombovanými vo výrobe
- **dvojnásobný hydraulický výsuv s dosahom až 7,5 m** horizontálne zostavený z teleskopických hexagonálnych profilov pracujúcich na princípe „MPES“ (antisekvenčný systém výsuvu s väčším výkonom), všetky profily majú rovnaký výkon a sú medzi sebou prepojené bez vonkajších hadíc. Sú aktivované jednou ovládacou pákou.
- hydraulické hadice sú vedené vnútornou stranou stĺpa, aby boli lepšie chránené a nedochádzalo k ich treniu
- základňa a spodná časť stĺpa sú vyrobené z tvárnej liatiny s guličkovým grafitom, ktorá zabezpečuje nízku vlastnú hmotnosť a ideálne rozloženie napätia; absencia zvarov zaisťuje vyššiu odolnosť voči únave materiálu
- vysoko kvalitný ochranný náter aplikovaný na každú časť žeriavu samostatne v plno automatizovanej linke
- trubky hydraulického rozvodu a akékoľvek spojovacie súčiastky sú galvanicky zinkované
- systém riadenia kvality výroby certifikovaný v zmysle ISO 9001
- konštrukcia v súlade s DIN 15018, HŽ testované podľa kategórie H1B3
- **hák s nosnosťou 8,0 t**
- **hmotnosť HŽ vrátane hydraulických podpier a olejovej nádrže 1 350 kg**

HYCA
SILBOZ
Výslenská 11902 01 Pezinok
ICO: 359 00 003
IČ DPH: S27218785

392/ky

Úkážka montáži Hyca s.r.o.

Montáž jednej z najväčších HR PM 50024

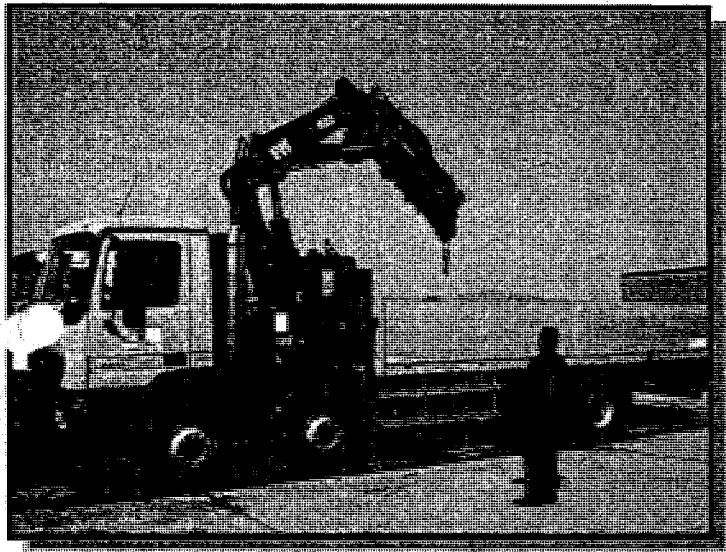

Zadná montáž PM 16023

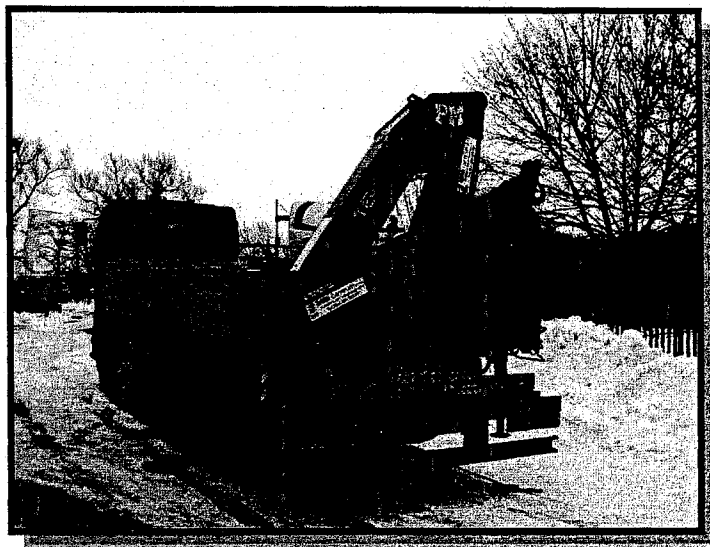

Montáž najväčšieho odťahové vozidla na Slovensku PM 41024



10 kusov montovaných pre Národnú
Diaľničnú PM 360.

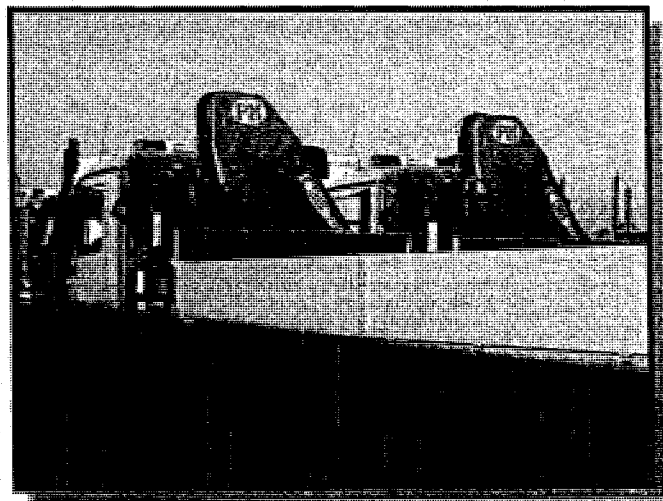

HYCA s.r.o.
Mlynský náhon 4, 802 01 Pezinok
IČO: 35 930 008
IČ DPH / SK2021878595

Kudobly

Avia Ashok Leyland Motors s.r.o.,
organizačná zložka
Leškova 16
811 04 Bratislava
IČO: 36 792 705

3944



PONUKA

PRVY VYROBCA HYDRAULICKÝCH ZERIAVOV KTORÝ POSKYTUJE PLNU ZARUKU 3 ROKY NA CELÝ HYDRAULICKÝ ŽERIAV PRI DODRZANI SERVISNYCH PREHLIADOK.

*hydraulické žeriavy PM patria medzi svetovú špičku s výrobou 6 000ks ročne
vyvážané do celého sveta*



Hydraulický žeriav PM 100.23



Štandardné vybavenie a dôležité prvky charakterizujúce model PM 100.23 ako vysoko kvalitný, výkonný a bezpečný hydraulický žeriav:

- plne hydraulický žeriav (HŽ) so **zdvihovým momentom 10,4 tm**
- olejová **nádrž s kapacitou 120 l** umiestnená na žeriave
- výkonný **otočový systém s rozsahom 400°** s hrebeňom a pastorkom
- hydraulické podpory s hydraulickým výsuvom s rozpätím 5 010mm, systém automatických zámok zabráňujúcich posunu priečnikov podpier počas prepravy, otočné podpory za príplatok.
- Pomocné hydraulické podpory za kabínou
- **výbava CE** (ochrana proti preťaženiu – elektrohydraulické zariadenie na obmedzenie zdvihového momentu, nutná výbava k zdvíhacím zariadeniam v zmysle certifikácie CE)
- proporcionálny hydraulický sekciový rozvádzač s vysoko citlivým, ľahko prístupným a chráneným obojstranným ovládaním zo zeme.
- bezpečnostný hydraulický systém s ventilmi a zámkami nastavenými a zablombovanými vo výrobe
- **trojnásobný hydraulický výsuv s dosahom až 9,5 m** horizontálne zostavený z teleskopických hexagonálnych profilov pracujúcich na princípe „MPES“ (antisekvenčný systém výsuvu s väčším výkonom), všetky profily majú rovnaký výkon a sú medzi sebou prepojené bez vonkajších hadíc. Sú aktivované jednou ovládacou pákou.
- hydraulické hadice sú vedené vnútornou stranou stĺpa, aby boli lepšie chránené a nedochádzalo k ich treniu
- základňa a spodná časť stĺpa sú vyrobené z tvárnej liatiny s guličkovým grafitom, ktorá zabezpečuje nízku vlastnú hmotnosť a ideálne rozloženie napätia; absencia zvarov zaisťuje vyššiu odolnosť voči únave materiálu
- vysoko kvalitný ochranný náter aplikovaný na každú časť žeriavu samostatne v plno automatizovanej linke
- trubky hydraulického rozvodu a akékoľvek spojovacie súčiastky sú galvanicky zinkované
- systém riadenia kvality výroby certifikovaný v zmysle ISO 9001
- konštrukcia v súlade s DIN 15018, HŽ testované podľa kategórie H1B3
- **hák s nosnosťou 8,0 t**
- **hmotnosť HŽ vrátane hydraulických podpier a olejovej nádrže 1 400 kg**

HYCA
Myslenická 1, 9301 Pezinok
ICO 37901008
IČ DPH: SK2021878535
1957

Zdvihové sily: 2m.....5000 kg 4,0m.....2 400kg 5,7m.....1 500kg
7,5m.....1800 kg 9,40m.....820kg

Cena zahrňa:

Hydraulický žeriav PM 100.23	
Montáž HŽ na vozidlo	
pomocný rám pod HR	
Hydraulické čerpadlo	
Montážna skúška	
Zaučenie	
Vystavenie certifikátu o zaučení	
Cena spolu.....	775 000.-Sk / 25 725.-€
Zlava 3%.....	751 741.-Sk/ 24 953.-€

Ceny sú bez DPH
Pri konverznom kurze 30,126 Sk.

Výhody spolupráce so spoločnosťou HYCA s.r.o.

- Služby sú vykonávané v **novovytvorenom modernom firemnom areáli**
- Montáž v našom hydraulickom centre vykonáva špecializovaný tím s **15 ročnými skúsenosťami v danej oblasti** (jediný na Slovensku)
- Komplexné **zabezpečenie všetkých služieb** pod jednou strechou (predaj, montáž, servis, zaučenie,...)
- **Servisné výjazdy do 24 h.**
- Riešenie **špeciálnych požiadaviek** (technicky náročné úpravy, špeciálne montáže, dorábky a prestavby,...)
- Dbanie na **používanie vysokokvalitných materiálov**
- **Distribúcia výhradne najkvalitnejších svetových produktov**
- **Držiteľ ISO 9001** (záruka tej najvyššej kvality EU)

Záruka HŽ:	3 roky na celý hydraulický žeriav!!! (jediný na Slovensku)
Servis:	záručný a pozáručný servis zabezpečený v našom hydraulickom centre!
Termín dodania:	4-5 týždňov
Platobné podmienky:	a. štandard 30% platba pri podpise zmluvy, 70% pri odovzdaní predmetu zmluvy b. leasing c. možnosť dohody platobných podmienok
Platnosť ponuky:	2 mesiace

Veríme, že Vás naša ponuka zaujala a v prípade akýchkoľvek ďalších otázok nás kedykoľvek kontaktujte.

HYCA s.r.o.
výtvarnícka 1, 902 01 Pezinok
IČO: 34503008
IČ DPH: SK2021878595

396kg

Úkážka montáži Hyca s.r.o.

Montáž jednej z najväčších HR PM 50024

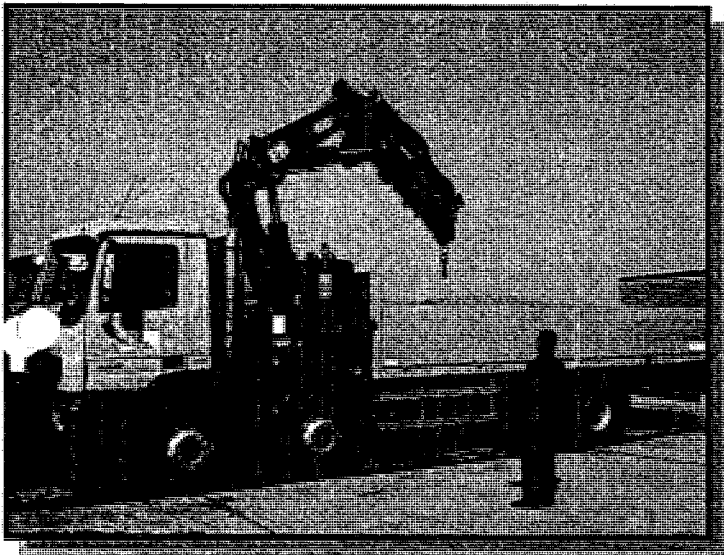

Zadná montáž PM 16023

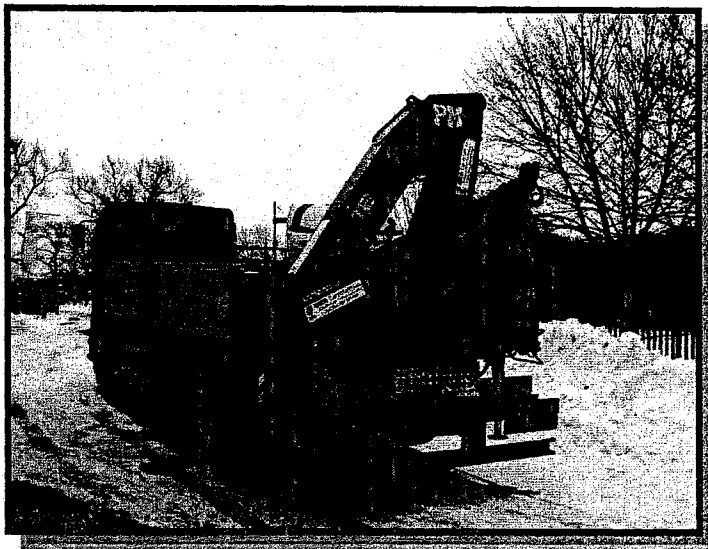

Montáž najväčšieho odťahové vozidla na Slovensku PM 41024



10 kusov montovaných pre Národnú
Diaľničnú PM 360.

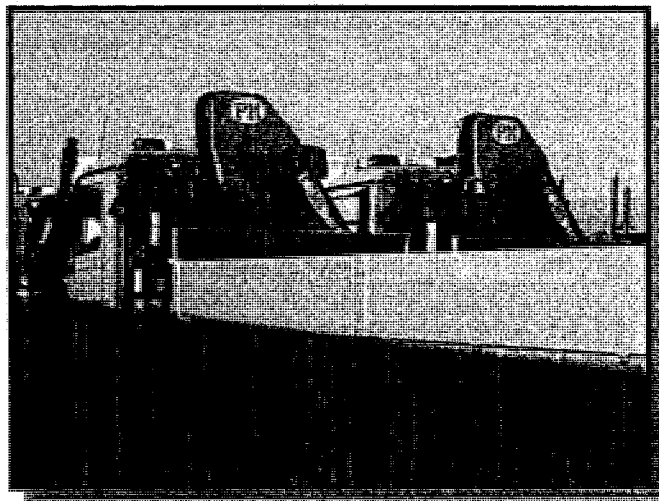

HYCA s.r.o.
Mlystenická 7, 862 01 Pezinok
IČO: 35 900 008
IČ DPH: SK2021878595

Avia Ashok Leyland Motors s.r.o.,
organizačná zložka
Leškova 16
811 04 Bratislava
IČO: 36 792 705

397 kg



HYCA

HYDRAULICKÉ CENTRUM ZDVÍHACÍCH ZARIADENÍ

PONUKA

PRVY VYROBCA HYDRAULICKÝCH ZERIAVOV KTORY POSKYTUJE PLNU ZARUKU 3 ROKY NA CELÝ HYDRAULICKÝ ŽERIAV PRI DODRZANI SERVISNYCH PREHLIADOK.

*hydraulické žeriavy PM patria medzi svetovú špičku s výrobou 6 000ks ročne
vyvážané do celého sveta*



Hydraulický žeriav PM 120.22



Štandardné vybavenie a dôležité prvky charakterizujúce model PM 120.22 ako vysoko kvalitný, výkonný a bezpečný hydraulický žeriav:

- plne hydraulický žeriav (HŽ) so **zdvihovým momentom 11,4 tm**
- olejová **nádrž s kapacitou 120 l** umiestnená na žeriave
- výkonný **otočový systém s rozsahom 400°** s hrebeňom a pastorkom
- hydraulické podpery s výsuvom s rozpätím 5 010mm, systém automatických zámkov zabraňujúcich posunu priečnikov podpier počas prepravy, otočné podpery za príplatok.
- Pomocné hydraulické podpery za kabínou
- **výbava CE** (ochrana proti preťaženiu – elektrohydraulické zariadenie na obmedzenie zdvihového momentu, nutná výbava k zdvíhacím zariadeniam v zmysle certifikácie CE)
- **proporcionálny hydraulický sekciový rozvádzač** s vysoko citlivým, ľahko prístupným a chráneným obojstranným ovládaním zo zeme.
- bezpečnostný hydraulický systém s ventilmi a zámkami nadstavenými a zablombovanými vo výrobe
- **dvojnásobný hydraulický výsuv s dosahom až 8 m** horizontálne zostavený z teleskopických hexagonálnych profilov pracujúcich na princípe „MPES“ (antisekvenčný systém výsuvu s väčším výkonom), všetky profily majú rovnaký výkon a sú medzi sebou prepojené bez vonkajších hadíc. Sú aktivované jednou ovládacou pákou.
- hydraulické hadice sú vedené vnútornou stranou stĺpa, aby boli lepšie chránené a nedochádzalo k ich treniu
- základňa a spodná časť stĺpa sú vyrobené z tvárnej liatiny s guličkovým grafitom, ktorá zabezpečuje nízku vlastnú hmotnosť a ideálne rozloženie napätia; absencia zvarov zaistuje vyššiu odolnosť voči únave materiálu
- vysoko kvalitný ochranný náter aplikovaný na každú časť žeriavu samostatne v plno automatizovanej linke
- trubky hydraulického rozvodu a akékoľvek spojovacie súčiastky sú galvanicky zinkované
- systém riadenia kvality výroby certifikovaný v zmysle ISO 9001
- konštrukcia v súlade s DIN 15018, HŽ testované podľa kategórie H1B3
- **hák s nosnosťou 8,0 t**
- **hmotnosť HŽ vrátane hydraulických podpier a olejovej nádrže 1 450 kg**

HYCA
systémová 1 003 01 Pezinok
ISO 9001
ISO 9000
ISO 9002

3984

Zdvihové sily: 2m.....5480 kg 4,0m.....2 800kg 6m.....1 800kg
8m.....1300 kg

Cena zahŕňa:

Cena HŽ PM 12022:	
Montáž HŽ na vozidlo –	
V cene montáž	
pomocný rám pod HR	
Hydraulické čerpadlo	
Montážna skúška	
Zaučenie	
Vystavenie certifikátu o zaučení	
Cena komplet.....	798 000.- Sk/26 489.-€
Zlava 3%	774 070.-Sk/25 694.-€

Výhody spolupráce so spoločnosťou HYCA s.r.o.

- Služby sú vykonávané v **novovybudovanom modernom firemnom areáli**
- Montáž v našom hydraulickom centre vykonáva špecializovaný tím s **15 ročnými skúsenosťami v danej oblasti** (jediný na Slovensku)
- Komplexné **zabezpečenie všetkých služieb** pod jednou strechou (predaj, montáž, servis, zaučenie,...)
- **Servisné výjazdy do 24 h.**
- Riešenie **špeciálnych požiadaviek** (technicky náročné úpravy, špeciálne montáže, dorábky a prestavby,...)
- Dbanie na **používanie vysokokvalitných materiálov**
- **Distribúcia výhradne najkvalitnejších svetových produktov**
- **Držiteľ ISO 9001** (záruka tej najvyššej kvality EU)

Záruka HŽ:	3 roky na celý hydraulický zeriav!!! (jediný na Slovensku)
Servis:	záručný a pozáručný servis zabezpečený v našom hydraulickom centre!
Termín dodania:	4-5 týždňov
Platobné podmienky:	a. štandard 30% platba pri podpise zmluvy, 70% pri odovzdaní predmetu zmluvy b. leasing c. možnosť dohody platobných podmienok
Platnosť ponuky:	2 mesiace

Veríme, že Vás naša ponuka zaujala a v prípade akýchkoľvek ďalších otázok nás kedykoľvek kontaktujte.

HYCA s.r.o.
Mýslenská 1, 802 01 Pezinok
IČO: 35900008
IČ DPH: SK2021878595

399 kg

Úkážka montáži Hyca s.r.o.

Montáž jednej z najväčších HR PM 50024

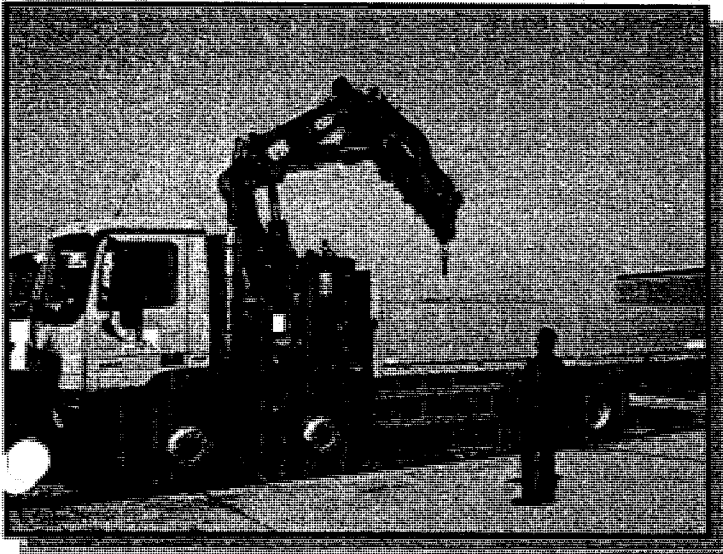

Zadná montáž PM 16023

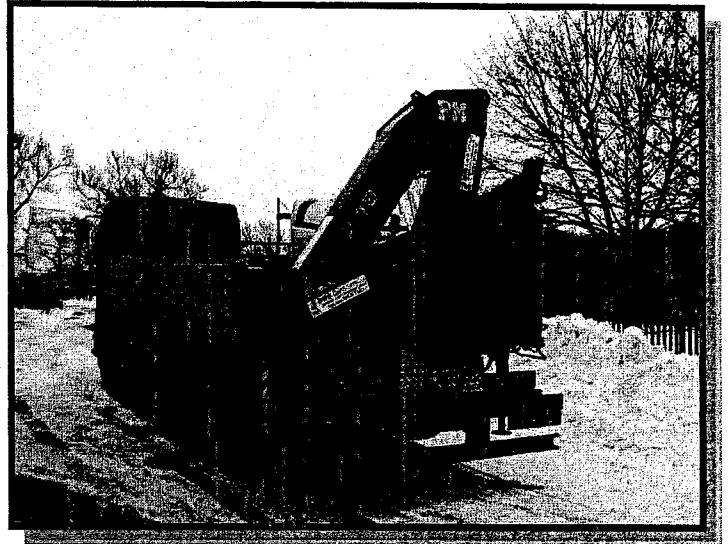

Montáž najväčšieho odťahové vozidla na Slovensku PM 41024



10 kusov montovaných pre Národnú
Diaľničnú PM 360.

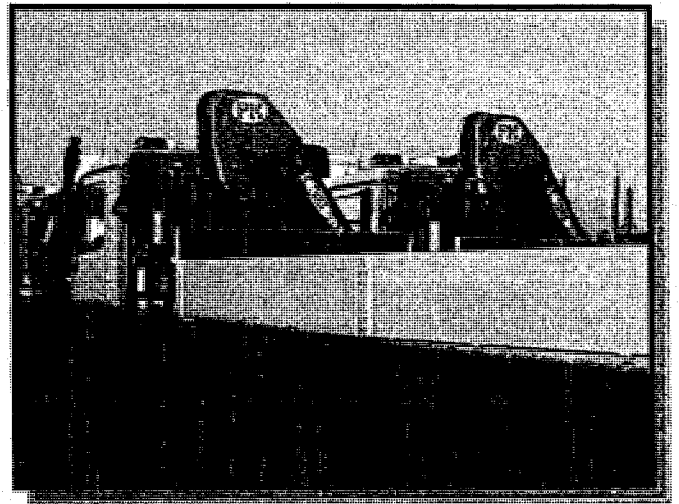

HYCA S.R.O.
Mlynský náhon 1, 820 01 Pezinok
IČO: 35 900 008
IČ DPH: SK2021878595

Kučerová

Avia Ashok Leyland Motors s.r.o.,
organizačná zložka
Leškova 16
811 04 Bratislava
IČO: 36 792 705

400ky



PONUKA

PRVÝ VYROBCA HYDRAULICKÝCH ZERIAVOV KTORY POSKYTUJE **PLNU ZARUKU 3 ROKY** NA CELÝ HYDRAULICKÝ ŽERIAV PRI DODRZANI SERVISNYCH PREHLIADOK.

*hydraulické žeriavy PM patria medzi svetovú špičku s výrobou 6 000ks ročne
vyvážané do celého sveta*



Hydraulický žeriav PM 120.23



Štandardné vybavenie a dôležité prvky charakterizujúce model PM 120.23 ako vysoko kvalitný, výkonný a bezpečný hydraulický žeriav:

- plne hydraulický žeriav (HŽ) so **zdvihovým momentom 11,4 tm**
- olejová **nádrž s kapacitou 120 l** umiestnená na žeriave
- výkonný **otočový systém s rozsahom 400°** s hrebeňom a pastorkom
- hydraulické podpery s výsuvom s rozpätím 5 010mm, systém automatických zámkov zabraňujúcich posunu priečnikov podpier počas prepravy, otočné podpery za príplatok.
- Pomocné hydraulické podpery za kabínou
- **výbava CE** (ochrana proti preťaženiu – elektrohydraulické zariadenie na obmedzenie zdvihového momentu, nutná výbava k zdvíhacím zariadeniam v zmysle certifikácie CE)
- proporcionálny hydraulický sekciový rozvážač s vysoko citlivým, ľahko prístupným a chráneným obojstranným ovládaním zo zeme.
- bezpečnostný hydraulický systém s ventilmi a zámkami nadstavenými a zablombovanými vo výrobe
- **trojnásobný hydraulický výsuv s dosahom až 9,9 m** horizontálne zostavený z teleskopických hexagonálnych profilov pracujúcich na princípe „MPES“ (antisekvenčný systém výsuvu s väčším výkonom), všetky profily majú rovnaký výkon a sú medzi sebou prepojené bez vonkajších hadíc. Sú aktivované jednou ovládacou pákou.
- hydraulické hadice sú vedené vnútornou stranou stĺpa, aby boli lepšie chránené a nedochádzalo k ich treniu
- základňa a spodná časť stĺpa sú vyrobené z tvárnej liatiny s guľčkovým grafitom, ktorá zabezpečuje nízku vlastnú hmotnosť a ideálne rozloženie napätia; absencia zvarov zaisťuje vyššiu odolnosť voči únave materiálu
- vysoko kvalitný ochranný náter aplikovaný na každú časť žeriavu samostatne v plno automatizovanej linke
- trubky hydraulického rozvodu a akékoľvek spojovacie súčiastky sú galvanicky zinkované
- systém riadenia kvality výroby certifikovaný v zmysle ISO 9001
- konštrukcia v súlade s DIN 15018, HŽ testované podľa kategórie H1B3
- **hák s nosnosťou 8,0 t**
- **hmotnosť HŽ vrátane hydraulických podpier a olejovej nádrže 1 450 kg**

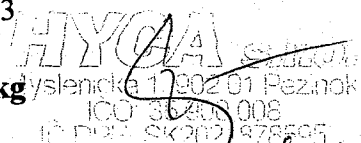

Zdvihové sily: 2m.....5480 kg 4,0m.....2 800kg 6m.....1 800kg
8m.....1300 kg 9,9m.....900kg

Cena zahŕňa:

Cena HŽ PM 12023	
Montáž HŽ na vozidlo –	
V cene montáž	
pomocný rám pod HR	
Hydraulické čerpadlo	
Montážna skúška	
Zaučenie	
Vystavenie certifikátu o zaučení	
Cena komplet.....	841 000.- Sk/27 916.-€
Zlava 3%	815 767.-Sk/27 078.-€

Výhody spolupráce so spoločnosťou HYCA s.r.o.

- Služby sú vykonávané v **novovybudovanom modernom firemnom areáli**
- Montáž v našom hydraulickom centre vykonáva špecializovaný tím s **15 ročnými skúsenosťami v danej oblasti** (jediný na Slovensku)
- Komplexné **zapezpečenie všetkých služieb** pod jednou strechou (predaj, montáž, servis, zaučenie,...)
- **Servisné výjazdy do 24 h.**
- Riešenie **špeciálnych požiadaviek** (technicky náročné úpravy, špeciálne montáže, dorábky a prestavby,...)
- Dbanie na **používanie vysokokvalitných materiálov**
- **Distribúcia výhradne najkvalitnejších svetových produktov**
- **Držiteľ ISO 9001** (záruka tej najvyššej kvality EU)

Záruka HŽ:	3 roky na celý hydraulický žeriav!!! (jediný na Slovensku)
Servis:	záručný a pozáručný servis zabezpečený v našom hydraulickom centre!
Termín dodania:	4-5 týždňov
Platobné podmienky:	a. štandard 30% platba pri podpise zmluvy, 70% pri odovzdaní predmetu zmluvy b. leasing c. možnosť dohody platobných podmienok
Platnosť ponuky:	2 mesiace

Veríme, že Vás naša ponuka zaujala a v prípade akýchkoľvek ďalších otázok nás kedykoľvek kontaktujte.

HYCA s.r.o.
Mlynskeho náhonu 1, 902 01 Pezinok
IČO: 25900 008
IČ DPH: SK2021978595

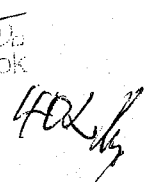



Ponúkame Vám:

Hydraulická ruka pre odťah vozidiel PM 190.14 LA pre podvozok AVIA

Názov	Popis	Cena	
1.Odtáhová hydraulická ruka	PM 190.14 LA hydraul. Ruka pre odťah vozidiel	998 670 Sk	33 149,77 €
			0,00 €
viacnásobný hydr.výsuv do 9,4m	výkonný otočový systém s rozsahom 400 stupňov		
	zdvihový moment 19,1tm		
hmotnosť nadstavby:	háč s nosnosťou 6 ton		
cca 1900kg	výbava CE ochrana proti preťaženiu		
	montáž hydraulickej ruky na podvozok,čerpadlo, podrám		
	bezpečnostný hydraulický systém		
	olejová nádrž s kapacitou 45L		0,00 €
	hydraul. Sekciový rozvádzač, obojstranné ovládanie		
	vysokokvalitný ochranný náter		
	ISO 9001		
SPOLU		998 680 Sk	33 150,10 €
Zľava	-3%	- 29 960 Sk	-994,50 €
SPOLU bez DPH po zľave		968 720 Sk	32 155,60 €
SPOLU s DPH		1 152 776 Sk	38 265,16 €
Doplnky			
Rádiové ovládanie		158 200 Sk	5 251,28 €
Hydraulická ruka PM140.13LA	so zdvihovým momentom 14,1 tm	828 100 Sk	27 487,88 €
			0,00 €
			0,00 €
			0,00 €

HYCA
 IČO 35 909/008
 IČ DPH SK202/18/457

403 kily

HYCA s.r.o. hydraulické centrum zdvíhacích zariadení.

Myslenická 1 902 03 PEZINOK Tel/fax. 033/6431141 mail hyca@stonline.sk
Tel:0915/726 079, IČO: 35900008, IČ DPH: SK2021878595, Prevádzka: Šenkvičná 11, Pezinok

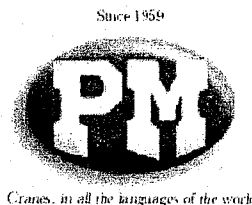

Ponuka na prídavné zariadenia k nadstavbe

Prídavné zariadenia:

Paletové vidly.....	38 000.-Sk/1261,36.- €
Odtahový závesný kríž 3 ton.....	99 800.-Sk/3006,57.- €
Montážny kôš.....	97 650.-Sk/3241,38.-€
Odtahový závesný kríž 5 ton.....	151 000.-Sk/5012,28.-€
Drapák.....	198 000.-Sk/6572,39.-€

Ceny sú uvedené bez DPH

Zlava pre Ministerstvo 3% z uvedených cien

HYCA s.r.o.
Myslenická 1 902 01 Pezinok
IČO: 35900008
IČ DPH: SK2021878595

Avia Ashok Leyland Motors s.r.o.,
organizačná zložka
Leškova 16
811 04 Bratislava
IČO: 38 792 705

404 kg

HYCA s.r.o. hydraulické centrum zdvíhacích zariadení.

Myslenická 1 902 03 PEZINOK Tel/fax. 033/6431141 mail hyc@stonline.sk
Tel:0915/726 079, IČO: 35900008, IČ DPH: SK2021878595, Prevádzka: Šenkvičná 11, Pezinok

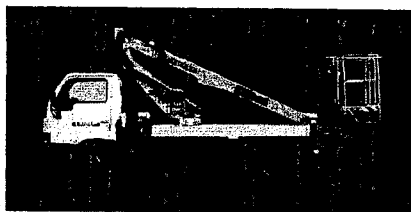

PONUKA

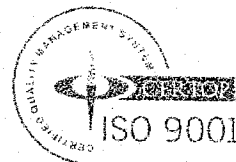

Ponuka na montážnu plošinu OIL STEEL Lionlift 1610

- Teleskopická pracovná plošina s pracovnou výškou 16m
 - Otočný kôš s uhlom natočenia +/- 90° ovládaný
 - Prístup na plošinu aj z úrovne terénu
 - Nosnosť koša 225 kg v celom pracovnom diagrame
 - Ovládanie plošiny plne hydraulické proporcionálne umožňujúce viacero pohybov súčasne. Koncové spínače ramien sú chránené voči poveternostným vplyvom
 - Otoč 400° stupňov so zarážkou
 - Bočný dosah 10 m
 - Rozmery koša 1300x700 mm, zábradlie výšky 1100 mm
 - Kôš je vyrobený z izolačného materiálu s elektrickou odolnosťou 1000V, z vonkajšej strany koša nie sú osadené kovové prvky, ktoré by mohli spôsobiť skrat. Vstup do koša je z dvoch strán.
 - Obsahuje zariadenie pre zloženie plošiny a podpier do transportnej polohy (v prípade poruchy hydraulického pohonu)
 - Plošina má dvojité ovládanie – horné je dosiahnuteľné pracovníkmi z koša a je osadené v ochrannom kryte z vonkajšej strany koša, dolné je v zadnej časti nadstavby v blízkosti koncových svetiel a má prepínač voľby ovládania
 - Štart –stop tlačítko je ovládané z koša plošiny, a je taktiež v zadnej časti nadstavby v blízkosti koncových svetiel
 - Plošina je vybavená bezpečnostným zariadením proti preťaženiu v zmysle EN 280
 - Rozsah pracovných teplôt je je +40 do -30 st C.
 - Blokovanie manipulácie s nadstavbou je bez použitia podpier, minimálne vysunutie podpier pre odblokovanie je bez narušenia obrysu vozidla
 - Elektrocentrála s výkonom 5,8kVA, výstup 1x380V, 2x230V, možnosť zapnutia a vypnutia centrality z koša plošiny.uložená pevne v uzamykateľnej skrini z hliníkového plechu. Pohon nafta-diesel, prepojenie na nádrž vozidla.
 - Pohon nadstavby elektromotorom 230, alebo možnosť výberu 400V, elektromotor je napájaný z elektrocentrality, prúdová sústava TN-C, TN-S
 - Skříňka na náradie z izolovaného materiálu z vonkajšej strany koša a úložné uzamykateľné skrinky pre prevoz náradia z hliníkového sličkového plechu v počte 2 ks s objemom spolu min 150 dm³ 4 ks skriniek o celkovom objeme 250 dm³ osadené v ráme nadstavby.
 - Uzamykateľný držiak na prevoz hliníkového Renčika rozmerov 210 x 500 x 4120 mm
- PODPERY:**
- Podpery sú blokové proti náhodnému použitiu
 - Neznižujú priechodnosť terénu ani Jemenka nájezdové uhly podvozku
 - Prídavné papuče pre stabilizovanie montážnej plošiny v menej únosnom teréne

Montážna plošina 16m	Sk	EUR
Cena pre bežného zákazníka v Sk a v EUR bez DPH	1 464 123,60	48 600,00
Poskytovaná zľava z ceny v 3%	43 923,70	1 457,99
Cena so zľavou v Sk a v EUR bez DPH	1 420 199,90	47 142,00
DPH z ceny po zľave	269 837,98	8 956,98
Cena predmetu zákazky v Sk a v EUR s DPH	1 690 036,90	56 098,94

HYCA s.r.o.
Myslenická 1 902 01 Pezinok
IČO: 35 900 008
IČ DPH: SK2021878595

Avia Ashok Leyland Motors s.r.o.,
organizačná zložka
Leškova 16
811 04 Bratislava
IČO: 36 792 705

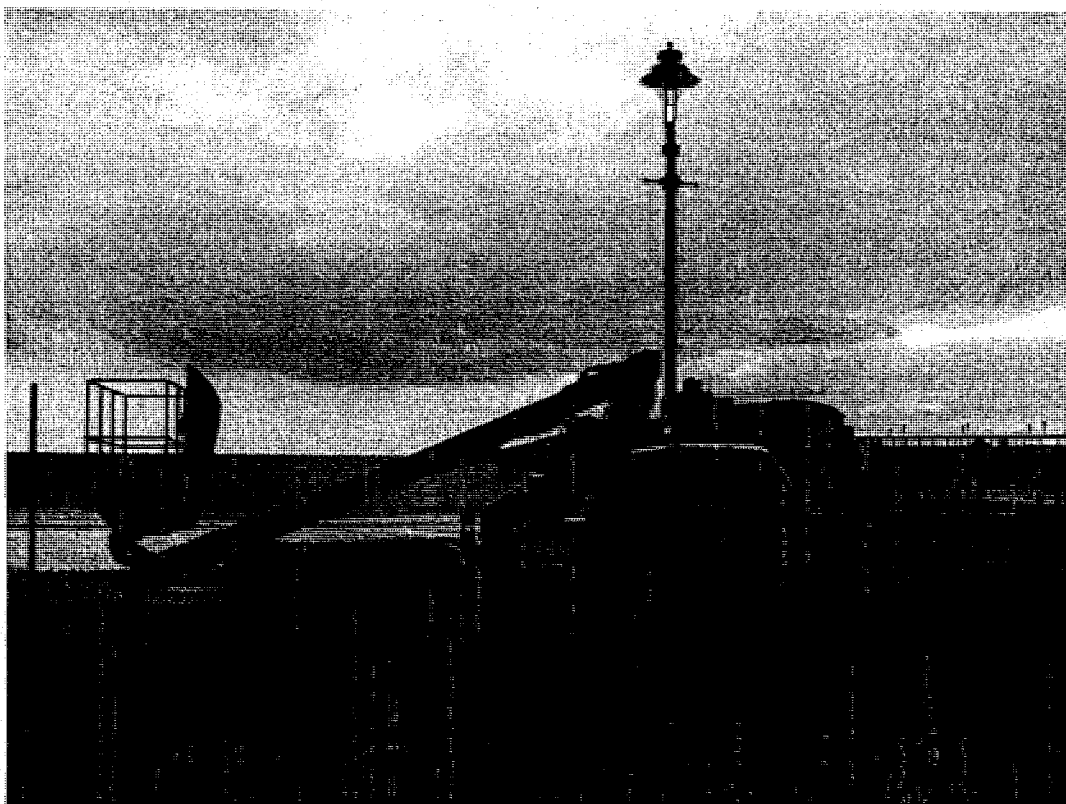

HYCA SIA
vyslenická 2 602 01 Pezinok
ICO 35 901 008
IČO 35 901 008 578595

406ky



Veríme, že vás naša ponuka zaujala a v prípade akýchkoľvek otázok nás neváhajte kontaktovať

HYGA s.r.o.
Mlynská 1, 902 01 Pezinok
ICO: 35 970 008
IČ DPH: SK2021875535

407/4

HYCA s.r.o. hydraulické centrum zdvíhacích zariadení.

Myslenická 1 902 03 PEZINOK Tel/fax. 033/6431141 mail hyca@stonline.sk
Tel:0915/726 079, IČO: 35900008, IČ DPH: SK2021878595,Prevádzka: Šenkvičná 11,Pezinok

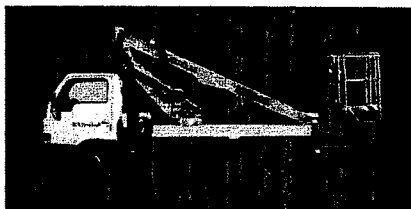

PONUKA



Ponuka na montážnu plošinu OIL STEEL 1810 Lionlift

- Teleskopická pracovná plošina s pracovnou výškou 18m
 - Otočný kôš s uhlom natočenia +/- 90° ovládaný
 - Prístup na plošinu aj z úrovne terénu
 - Nosnosť koša 225 kg v celom pracovnom diagrame
 - Ovládanie plošiny plne hydraulické proporcionálne umožňujúce viacero pohybov súčasne. Koncové spínače ramien sú chránené voči poveternostným vplyvom
 - Otoč 400° stupňov so zarážkou
 - Bočný dosah 10 m
 - Rozmery koša 1300x700 mm, zábradlie výšky 1100 mm
 - Kôš je vyrobený z izolačného materiálu s elektrickou odolnosťou 1000V, z vonkajšej strany koša nie sú osadené kovové prvky, ktoré by mohli spôsobiť skrat. Vstup do koša je z dvoch strán.
 - Obsahuje zariadenie pre zloženie plošiny a podpier do transportnej polohy (v prípade poruchy hydraulického pohonu)
 - Plošina má dvojitú ovládanie – horné je dosiahnuteľné pracovníkmi z koša a je osadené v ochrannom kryte z vonkajšej strany koša, dolné je v zadnej časti nadstavby v blízkosti koncových svetiel a má prepínač voľby ovládania
 - Štart –stop tlačítko je ovládané z koša plošiny, a je taktiež v zadnej časti nadstavby v blízkosti koncových svetiel
 - Plošina je vybavená bezpečnostným zariadením proti preťaženiu v zmysle EN 280
 - Rozsah pracovných teplôt je je +40 do -30 st C.
 - Blokovanie manipulácie s nadstavbou je bez použitia podpier, minimálne vysunutie podpier pre odblokovanie je bez narušenia obrysu vozidla
 - Elektrocentrála s výkonom 5,8kVA, výstup 1x380V, 2x230V, možnosť zapnutia a vypnutia centrál z koša plošiny.uložená pevne v uzamykateľnej skrini z hliníkového plechu. Pohon nafta-diesel, prepojenie na nádrž vozidla.
 - Pohon nadstavby elektromotorom 230, alebo možnosť výberu 400V, elektromotor je napájaný z elektrocentrály, prúdová sústava TN-C, TN-S
 - Skříňka na náradie z izolovaného materiálu z vonkajšej strany koša a úložné uzamykateľné skrinky pre prevoz náradia z hliníkového slzičkového plechu v počte 2 ks s objemom spolu min 150 dm³ 4 ks skriniek o celkovom objeme 250 dm³ osadené v ráme nadstavby.
 - Uzamykateľný držiak na prevoz hliníkového Rencčika rozmerov 210 x 500 x 4120 mm
- PODPERY:**
- Podpery sú blokované proti náhodnému použitiu
 - Neznižujú priechodnosť terénu ani Jemenka nájezdové uhly podvozku
 - Prídavné papuče pre stabilizovanie montážnej plošiny v menej únosnom teréne

Montážna plošina 18m	Sk	EUR
Cena pre bežného zákazníka v Sk a v EUR bez DPH	1 560 526,80	51 800,00
Poskytovaná zľava z ceny v 3%	46 815,80	1 553,99
Cena so zľavou v Sk a v EUR bez DPH	1 513 711,00	50 246,00
DPH z ceny po zľave	287 605,09	9 546,74
Cena predmetu zákazky v Sk a v EUR s DPH	1 801 316,00	59 792,73

HYCA s.r.o.
Myslenická 1 902 03 Pezinok
IČO: 35900008
IČ DPH: SK2021878595

Jan Kopa

Avia Ashok Leyland Motors s.r.o.,
organizačná zložka
Leškova 16
811 04 Bratislava
IČO: 36 792 705

4084

LIONNAT

GT 18-12

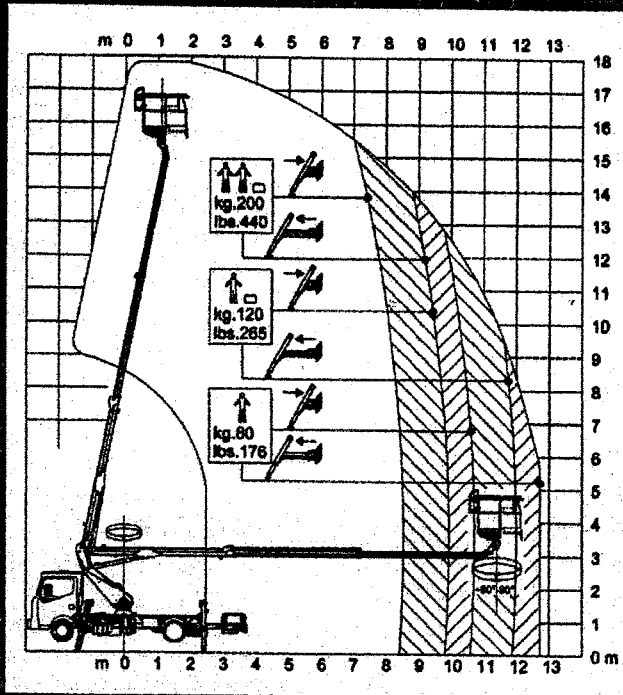
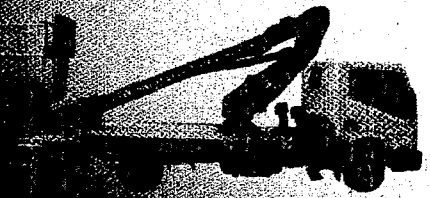

CARATTERISTICHE
TECNICHE

I

TECHNICAL
FEATURES

UK

CARACTÉRISTIQUES
TECHNIQUES

F

TECHNISCHE
EIGENSCHAFTEN

D

CARACTERÍSTICAS
TECNICAS

E

Capacidad de carga en el cable:
 Límite de momento:
 Cuentador de horas:
 Filtro de aire/agua:
 Filtro eléctrico 230 V:
 Escala a outils:
 Placas de apoyo para estabilizadores y soportes de platos:
 Cinturón - cinturón de seguridad - guantes:



ACCESSORI DI SERIE

I

- Priorità dei comandi del cavalletto
- Limitatore di carico sul cavalletto
- Limitatore di momento
- Contatore
- Filtro aria/acqua
- Filtro elettrico 230 V
- Cassette porta utensili
- Piattine per stabilizzatori e griglie portaplato
- Cinture - cinture di sicurezza - guanti

STANDARD ACCESSORIES

UK

- Priority of bucket controls
- Load limiting device on the bucket
- Moment limiting device
- Hour counter
- Air/water filter
- 230 V electrical plug
- Tool box
- Stabilizer blocks and protection cages for stabilizer blocks
- Belts - safety belts - gloves

ACCESSOIRES DE SÉRIE

F

- Priorité des commandes de la nacelle
- Limiteur de charge sur la nacelle
- Limiteur de moment
- Compteur des heures
- Lampe tourante
- Filtre d'air/eau
- Filtre électrique 230 V
- Échelle à outils
- Plaque d'appui pour stabilisateurs et supports de plates
- Ceinture - ceinture de sécurité - gants

BEDIENMÄSSIGE AUSSTATTUNG

D

- Priorität der Kabelfernsteuerungen
- Lastbegrenzung am Korb
- Momentbegrenzung
- Stundenabzähler
- Drehleuchte
- Filter für Luft/Wasser
- Elektrischer 230 V Filter
- Werkzeugkasten
- Stabilisatorstützen und Plattenabstützungen
- Gürtel - Sicherheitsgürtel - Handschuhe

ACCESORIOS DE SERIE

E

- Prioridad de los mandos desde la caba
- Limitador de carga en la caba
- Limitador de momento
- Cuentador horas
- Luz giratoria
- Filtro aire/agua
- Filtro eléctrico 230 V
- Caja porta-herramientas
- Placas de apoyo para los estabilizadores y porta platos de apoyo
- Cinturón - cinturón de seguridad - guantes

1001 35400 046
10 DPA S 0201575595
409A

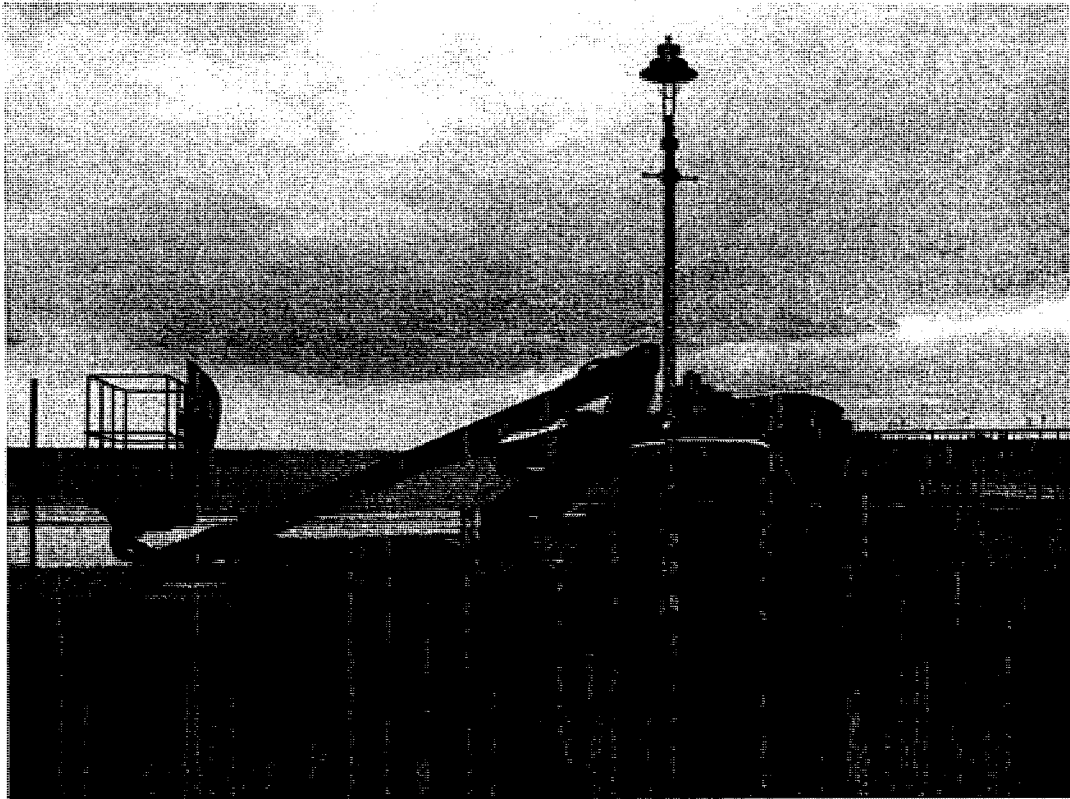
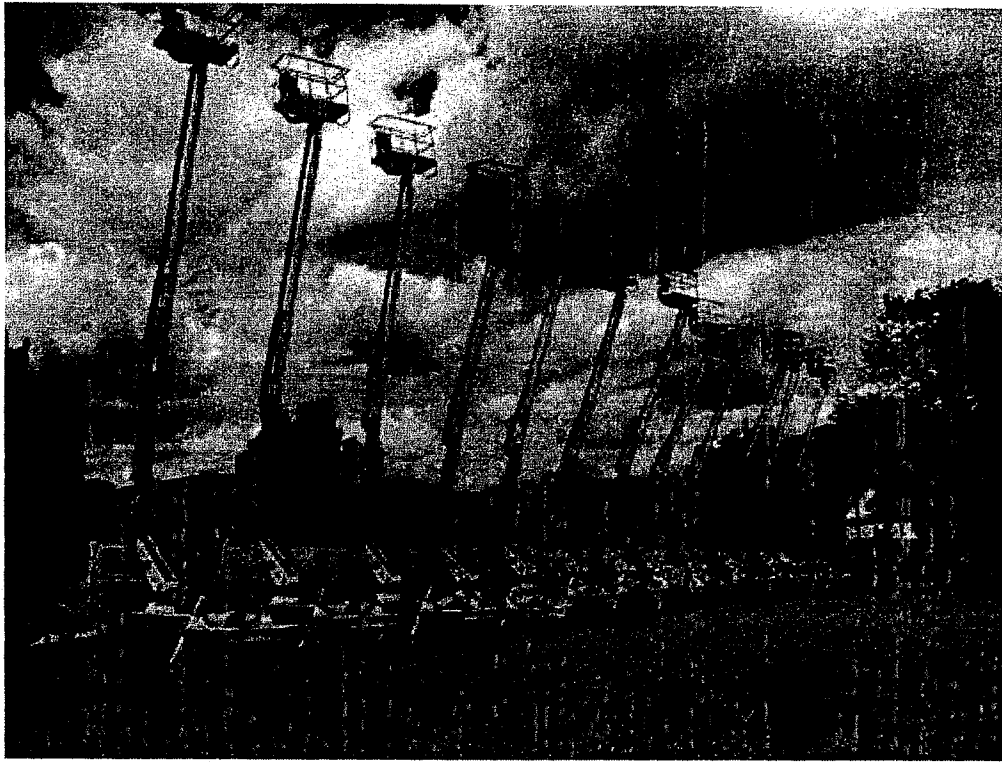

HYCA s.r.o.
Mýslenská 1, 602 01 Pezinok
IČO: 45 900 008
IČ DPH: SK2021878595

4A0/4



Veríme, že vás naša ponuka zaujala a v prípade akýchkoľvek otázok nás neváhajte kontaktovať

S pozdravom Ing. Cagaň Pavol
0918 377 773

HYCA s.r.o.
Mýslenská 1002/01 Pezinok
IČO: 35 900 008
IČ DPH: SK2011878595



OIL&STEEL Machinery for overhead work



PONUKA

Ponuka na montážnu plošinu OIL STEEL 21 10 Lionlift s montážou na vozidlo

- Teleskopická pracovná plošina s pracovnou výškou 21,m
- Otočný kôš s uhlom natočenia +/- 90° hydraulicky ovládaný
- Možnosť prístupu na plošinu aj z úrovne terénu
- Nosnosť koša 200 kg v celom pracovnom diagrame
- Ovládanie plošiny plne hydraulické proporcionálne umožňujúce viacero pohybov súčasne. Koncové spínače ramien sú chránené voči poveternostným vplyvom
- Otoč 360 stupňov
- Bočný dosah 10 m
- Rozmery koša 1400x700 mm, výška zábradlia 1180 mm
- Kôš je vyrobený s elektrickou odolnosťou do 1000V. Vstup do koša je z oboch strán.
- Montážna plošina obsahuje zariadenie pre zloženie plošiny a podpier do transportnej polohy (v prípade poruchy hydraulického pohonu)
- Plošina má dvojité ovládanie – horné je dosiahnutelné pracovníkmi z koša a je osadené v ochrannom kryte z vonkajšej strany koša, dolné je v zadnej časti nadstavby a má prepínač voľby ovládania
- Start –stop tlačítko motora je pripravené na ovládanie z koša plošiny,
- Plošina je vybavená bezpečnostným zariadením proti preťaženiu v zmysle EN 280
- Rozsah pracovných teplôt je +40 do -30 st C.
- Blokovanie manipulácie s nadstavbou je bez použitia podpier, minimálne vysunutie podpier pre odblokovanie je bez narušenia obrysu vozidla
- Box na náradie uložený na korbe

Montážna plošina 21m	Sk	EUR
Cena pre bežného zákazníka v Sk a v EUR bez DPH	1 732 245,00	57 500,00
Poskytovaná zľava z ceny v 3%	51 967,35	1 725,00
Cena so zľavou v Sk a v EUR bez DPH	1 680 277,77	55 775,00
DPH z ceny po zľave	319 252,76	10 597,25
Cena predmetu zákazky v Sk a v EUR s DPH	1 999 530,40	66 372,25

HYCA s.r.o.
Myslenická 1 902 03 Pezinok
IČO: 35 900 008
IČ DPH: SK2021878595

Avia Ashok Leyland Motors s.r.o.,
organizačná zložka
Leškova 16
811 04 Bratislava
IČO: 36 792 705

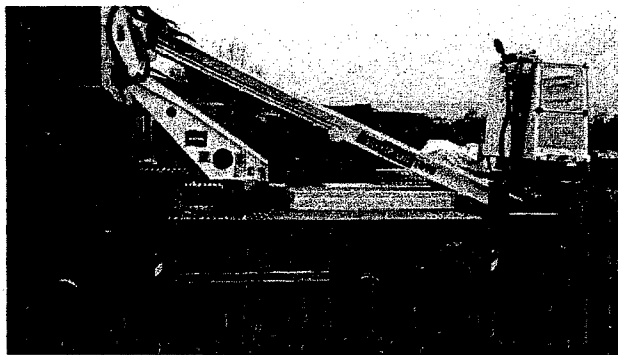

Kolmé zapätkovanie prevedené na plosine v našom stredisku HYCA PK



HYCA s.r.o.
Výšlenická 1, 902 01 Pezinok
IČO: 35 900 008
IČ DPH: SK2021672535

413/4

HYCA s.r.o. hydraulické centrum zdvíhacích zariadení.

Myslenická 1 902 03 PEZINOK Tel/fax. 033/6431141 mail hyca@stonline.sk

IČO: 35900008 , IČ DPH: SK2021878595,Prevádzka: Šenkvičná 11,Pezinok

Ponuka číslo: 019-1/2008	Zákazník:
Dátum registrácie ponuky 9.11.2008	
Objednávka číslo:	
	Tel:
	Fax:

Ponuka na : Odt'ahovú nadstavbu na podvozok AVIA , predĺžená kabína, rázvor= mm,

Odt'ahovacia nadstavba umožňuje :

1. Prepravu poškodených a nepojazdných osobných automobilov, malých úžitkových automobilov a ostatnej prevádzkovej kolesovej techniky neprekračujúcej užitočnú hmotnosť a prípustné rozmery (min 3300 kg).
2. Umožňuje nakladanie a prepravu prostredníctvom kompaktnej hydraulickej sklopnej plošiny s rozmermi 6x2,4 m. Povrch má z antikorózneho materiálu v protišmykovom vyhotovení s úchytmí na kotvenie prepravovaného vozidla.
3. Umožňuje nakladanie a prepravu aj luxusných limuzín vyššej triedy s veľkým rázvorom náprav bez poškodenia prvkov podvozковой časti, vplyvom nízkeho najazdového uhla po sklopení plošiny, ktorý je dosiahnutý pomocou podvozku s pružením zadnej nápravy na
4. Nakladanie a vykladanie poškodených a nepojazdných vozidiel je na sklopnú plošinu je umožnené pomocou hydraulickeho navijáka s dĺžkou lana 30 dimenzovaného na jeho ťažnú silu s preťažovacou poistkou s akustickou signalizáciou.
5. Ovládanie všetkých funkcií navijáka a plošiny je na jednom paneli na boku vozidla tak, aby celý pracovný priestor bol v zornom poli obsluhy.
6. Zabezpečenie mechanických a hydraulických prvkov plošiny , umožňujúcich jej sklápanie, je proti poškodeniu pri prekročení užitočnej hmotnosti chránené akustickou signalizáciou plošiny
7. Vozidlo môže byť vybavené závesným zariadením podľa DIN s elektrickou zástrčkou na 24 V (guľa ISO 50 mm alebo záves pre oko s čapom - priemer 40 mm)

Špecifikácia odt'ahovej nadstavby

Názov	Popis	Cena bez DPH/ks
1. Hydraulický sklopná transportná plošina typ 500, nosnosť 5000 kg		438 600 Sk
vonkajšie rozmery : lxšxv 6 x 2,4 m hmotnosť nadstavby: 1800 kg	základný rám: oceľový, zvaraný, žiarovo zinkovaný, plošina pre ustavenie vozidla: hydraulicky výsuvná a výklopná, s protišmykovou úpravou ochranný štít jednoduchý nízky, oceľový, zvaraný, lakovaný smerové kladky - 2ks pre zjednodušenie manipulácie s natáhaným vozidlom mimo os nadstavby	
2. Elektrovýbava		10 500 Sk
Osvetlenie plošiny	2 ks smerové svetlá	
Ovládací panel	stop tlačítko, osvetlenie ovladacieho panelu	
3.Farebné prevedenie:		16 200 Sk
Vonkajší povrch	- RAL/ akrylátový lak,	
Montáž plošiny + materiál		56 500 Sk
5. Ostatná výbava		
Ochranný štít vysoký	tvarovaný, oceľový, zvaraný, lakovaný - príplatok	36 500 Sk
Zaistovacie klíny vozidla	2ks mimo klíny podvozku	3 840 Sk
Smerové kladky	2ks pre zjednodušenie manipulácie s natáhaným vozidlom mimo os nadstavby	6 600 Sk

Myslenická 1, 902 03 Pezinok
IČO: 35900008
IČ DPH: SK2021878595

414/2

Nosič odpadových košov	umiestnenie na boku vozidla + 35 litrový koš - 2ks	16 500 Sk
Bedňa na náradie	100 L	6 530 Sk
Reflexné šrafovanie	bezpečnostné /kombinácia biela-červená/ okrajové časti po bokoch nadstavby + zadný nárazník	5 660 Sk
4. Hydraulický naviják		
ťažná sila na prvom rade závitov = 3,6 t	príslušenstvo navijáku: 30m ťažné lano s hákom, lanové okno, prítlačný valec	57 200 Sk
Piestikové čerpadlo	parametre - prietok =40 l/min, tlak= 16 Mpa.	31 500 Sk
SPOLU bez DPH		686 130 Sk

Doplnky za príplatok		
Výstražné osvetlenie	maják dvojsvetlový dĺžka 1,4m /s možnosťou nápisu /	17 200 Sk
	maják dvojsvetlový - úzky	9 820 Sk
Montáž ťažného zariadenia	guľa ISO 50	16 500 Sk
4. Hydraulický naviják		
ťažná sila na prvom rade závitov = 6,3 t	príslušenstvo navijáku: 30m ťažné lano s hákom, lanové okno, prítlačný valec	91 500 Sk

Ceny sú bez DPH, EXW.

Termíny dodávky:

Výroba: cca 7-8 týždňov od záväznej objednávky

Montáž: 5 pracovných dní

Záručné podmienky: 24 mesiacov odo dňa odberu

Spôsob platby: podľa dohody

Platnosť cenovej ponuky do: 30.5.2009

Vypracoval: Urbanec

V Žiline dňa: 9.11.2008

Avia Ashok Leyland Motors s.r.o.,
organizačná zložka
Leškova 16
811 04 Bratislava
IČO: 36 792 705

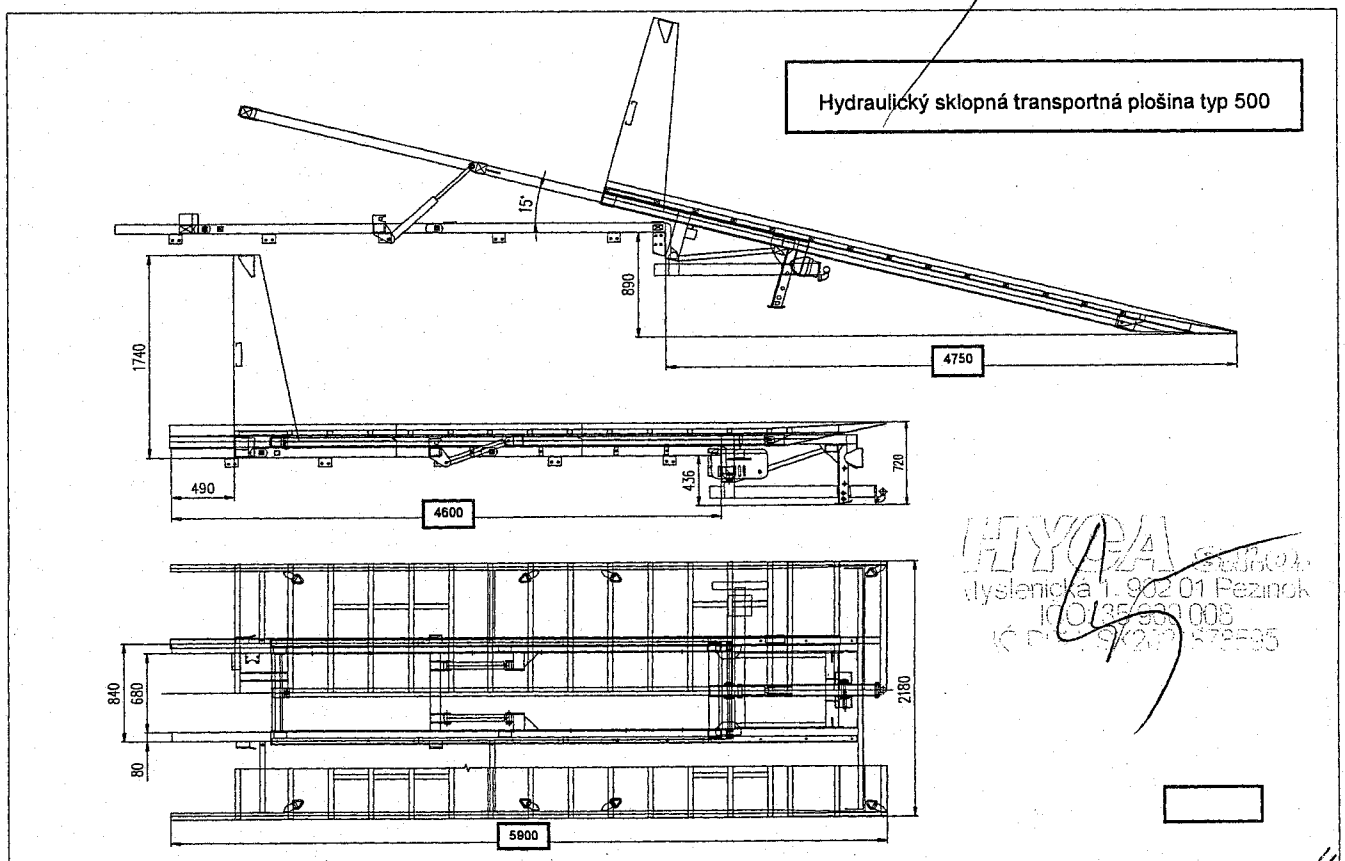

HYDRA s.r.o.
Mlynskeho náh. 1, 902 01 Pezinok
IČO: 35 551 008
K D: 9 223 57535

415 kg

Kúpna cena
- za typ Nadstavby

Vzťahovní nadstavba typ VDP 70	Sk	EUR
Cena pre bežného zákazníka v Sk a v EUR bez DPH	309 600 Sk	10276,84
Poskytovaná zľava z ceny v 3%	-9 288 Sk	-308,31
Cena so zľavou v Sk a v EUR bez DPH	300 312 Sk	9968,53
DPH z ceny po zľave	57 059.- Sk	1894
Cena predmetu zákazky v Sk a v EUR s DPH	357 371 Sk	11862,55

Hydraulická plošná DPH LLANDA	Sk	EUR
Cena pre bežného zákazníka v Sk a v EUR bez DPH	286 500 Sk	9510,06
Poskytovaná zľava z ceny v 3%	-8 595 Sk	-285,3
Cena so zľavou v Sk a v EUR bez DPH	277 905 Sk	9224,76
DPH z ceny po zľave	52 801.-Sk	1 753,00
Cena predmetu zákazky v Sk a v EUR s DPH	330 707.-Sk	10 977,46

Skriňová nadstavba typ ZN chladiarenská	Sk	EUR
Cena pre bežného zákazníka v Sk a v EUR bez DPH	497 500 Sk	16513,97
Poskytovaná zľava z ceny v 3%	-14 925 Sk	-495,42
Cena so zľavou v Sk a v EUR bez DPH	482 575 Sk	16018,56
DPH z ceny po zľave	91 689.-Sk	3044.-
Cena predmetu zákazky v Sk a v EUR s DPH	574 264,00	19 062,08

Trojsmerný skriňový	Sk	EUR
Cena pre bežného zákazníka v Sk a v EUR bez DPH	470 000 Sk	15601,14
Poskytovaná zľava z ceny v 3%	-14 100 Sk	-468,03
Cena so zľavou v Sk a v EUR bez DPH	455 900 Sk	15133,11
DPH z ceny po zľave	86 621.-Sk	2875,-
Cena predmetu zákazky v Sk a v EUR s DPH	542 521,00	18 008,40

Skriňová nadstavba typ FRC - M chladiarenská	Sk	EUR
Cena pre bežného zákazníka v Sk a v EUR bez DPH	458 500 Sk	15219,41
Poskytovaná zľava z ceny v 3%	-13 755 Sk	-456,58
Cena so zľavou v Sk a v EUR bez DPH	444 745 Sk	14762,83
DPH z ceny po zľave	84 501.-Sk	2805,-
Cena predmetu zákazky v Sk a v EUR s DPH	529 247,00	17 567,77

Skupina nadstavby 32	Sk	EUR
Cena pre bežného zákazníka v Sk a v EUR bez DPH	335 500 Sk	11 800,-
Poskytovaná zľava z ceny v 3%	-10 065 Sk	-334,1
Cena so zľavou v Sk a v EUR bez DPH	325 435 Sk	10 802,5,-
DPH z ceny po zľave	61 832.-Sk	2052,-
Cena predmetu zákazky v Sk a v EUR s DPH	387 268 Sk	12854,9,-

Skupina nadstavby 32	Sk	EUR
Cena pre bežného zákazníka v Sk a v EUR bez DPH	367 500 Sk	12198,77
Poskytovaná zľava z ceny v 3%	-11 025 Sk	-365,96
Cena so zľavou v Sk a v EUR bez DPH	356 475 Sk	11832,8
DPH z ceny po zľave	67 730.-Sk	2 248,00
Cena predmetu zákazky v Sk a v EUR s DPH	424 205 Sk	14081,03

Odhadová nadstavba	Sk	EUR
Cena pre bežného zákazníka v Sk a v EUR bez DPH	328 300 Sk	10897,56
Poskytovaná zľava z ceny v 3%	-9 849 Sk	-326,93
Cena so zľavou v Sk a v EUR bez DPH	318 451 Sk	10570,64
DPH z ceny po zľave	60505.-Sk	2 008,00
Cena predmetu zákazky v Sk a v EUR s DPH	378 957 Sk	12579,06

Jednoramenný teleskopický nosič kontajnerov 44 100	Sk	EUR
Cena pre bežného zákazníka v Sk a v EUR bez DPH	476 000.-Sk	15 800,-
Poskytovaná zľava z ceny v 3%	14 280.-Sk	474,-
Cena so zľavou v Sk a v EUR bez DPH	461 720.-Sk	15326,-
DPH z ceny po zľave	87 726.-Sk	2912,-
Cena predmetu zákazky v Sk a v EUR s DPH	549 446.-Sk	18 238,-

Jednoramenný teleskopický nosič kontajnerov 8t	Sk	EUR
Cena pre bežného zákazníka v Sk a v EUR bez DPH	560 100.-Sk	18 592,00
Poskytovaná zľava z ceny v 3%	16 803.-Sk	558,00
Cena so zľavou v Sk a v EUR bez DPH	543 297.-Sk	18 034,00
DPH z ceny po zľave	103 226.-Sk	3 426,00
Cena predmetu zákazky v Sk a v EUR s DPH	646 523.-Sk	21 460,00

Jednoramenný teleskopický nosič kontajnerov 8t	Sk	EUR
Cena pre bežného zákazníka v Sk a v EUR bez DPH	622 000.-Sk	20 647,00
Poskytovaná zľava z ceny v 3%	18 660.-Sk	619,00
Cena so zľavou v Sk a v EUR bez DPH	603 340.-Sk	20 027,00

DPH z ceny po zľave	114 635.-Sk	3 805,00
Cena predmetu zákazky v Sk a v EUR s DPH	717 975.-Sk	23 832,00

Hydraulický zariadenie PM 35.22	Sk	EUR
Cena pre bežného zákazníka v Sk a v EUR bez DPH	540 950.-Sk	17 956,00
Poskytovaná zľava z ceny v 3%	16 229.-Sk	539,00
Cena so zľavou v Sk a v EUR bez DPH	524 722.-Sk	17 418,00
DPH z ceny po zľave	99 697.-Sk	3 309,00
Cena predmetu zákazky v Sk a v EUR s DPH	624 419.-Sk	20 727,00

Hydraulický zariadenie PM 35.23	Sk	EUR
Cena pre bežného zákazníka v Sk a v EUR bez DPH	580 050.-Sk	19 254,00
Poskytovaná zľava z ceny v 3%	17402.-Sk	578,00
Cena so zľavou v Sk a v EUR bez DPH	562 649.-Sk	18 677,00
DPH z ceny po zľave	106 903.-Sk	3 549,00
Cena predmetu zákazky v Sk a v EUR s DPH	669 552.-Sk	22 225,00

Hydraulický zariadenie PM 35.22	Sk	EUR
Cena pre bežného zákazníka v Sk a v EUR bez DPH	615 000.-Sk	20 414,00
Poskytovaná zľava z ceny v 3%	18450.-Sk	612,00
Cena so zľavou v Sk a v EUR bez DPH	596 550.-Sk	19 802,00
DPH z ceny po zľave	113 345.-Sk	3 762,00
Cena predmetu zákazky v Sk a v EUR s DPH	709 894.-Sk	23 564,00

Hydraulický zariadenie PM 35.23	Sk	EUR
Cena pre bežného zákazníka v Sk a v EUR bez DPH	653 000,00	21 676,00
Poskytovaná zľava z ceny v 3%	19 590,00	650,00
Cena so zľavou v Sk a v EUR bez DPH	633 410,00	21 025,00
DPH z ceny po zľave	120 348,00	3 994,00
Cena predmetu zákazky v Sk a v EUR s DPH	753 758,00	25 020,00

Hydraulický zariadenie PM 35.22	Sk	EUR
Cena pre bežného zákazníka v Sk a v EUR bez DPH	676 800,00	22 466,00
Poskytovaná zľava z ceny v 3%	19 796,00	657,00
Cena so zľavou v Sk a v EUR bez DPH	657 003,00	21 809,00
DPH z ceny po zľave	124 831,00	4 144,00
Cena predmetu zákazky v Sk a v EUR s DPH	781 833,00	25 952,00

Hydraulický zariadenie PM 35.23	Sk	EUR
Cena pre bežného zákazníka v Sk a v EUR bez DPH	724 800,00	24 059,00
Poskytovaná zľava z ceny v 3%	21 744,00	722,00

Cena so zľavou v Sk a v EUR bez DPH	703 056,00	23 337,00
DPH z ceny po zľave	133 580,00	4 434,00
Cena predmetu zákazky v Sk a v EUR s DPH	836 637,00	27 771,00

Hydraulický zariadenie PM 100 22	Sk	EUR
Cena pre bežného zákazníka v Sk a v EUR bez DPH	738 000,00	24 494,00
Poskytovaná zľava z ceny v 3%	22 140,00	735,00
Cena so zľavou v Sk a v EUR bez DPH	715 860,00	23 762,00
DPH z ceny po zľave	136 013,00	4 515,00
Cena predmetu zákazky v Sk a v EUR s DPH	851 873,00	28 277,00

Hydraulický zariadenie PM 100 23	Sk	EUR
Cena pre bežného zákazníka v Sk a v EUR bez DPH	775 000,00	25 725,00
Poskytovaná zľava z ceny v 3%	23 250,00	773,00
Cena so zľavou v Sk a v EUR bez DPH	751 750,00	24 954,00
DPH z ceny po zľave	142 832,00	4 741,00
Cena predmetu zákazky v Sk a v EUR s DPH	894 582,00	29 695,00

Hydraulický zariadenie PM 120 22	Sk	EUR
Cena pre bežného zákazníka v Sk a v EUR bez DPH	798 000,00	26 489,00
Poskytovaná zľava z ceny v 3%	23 940,00	795,00
Cena so zľavou v Sk a v EUR bez DPH	774 060,00	25 694,00
DPH z ceny po zľave	147 071,00	4 882,00
Cena predmetu zákazky v Sk a v EUR s DPH	921 131,00	30 576,00

Hydraulický zariadenie PM 120 23	Sk	EUR
Cena pre bežného zákazníka v Sk a v EUR bez DPH	841 000,00	27 916,00
Poskytovaná zľava z ceny v 3%	25 230,00	837,00
Cena so zľavou v Sk a v EUR bez DPH	815 770,00	27 079,00
DPH z ceny po zľave	154 996,00	5 145,00
Cena predmetu zákazky v Sk a v EUR s DPH	970 766,00	32 224,00

Hydraulický zariadenie PM 190 14LA	Sk	EUR
Cena pre bežného zákazníka v Sk a v EUR bez DPH	998 680,00	33 149,77
Poskytovaná zľava z ceny v 3%	29 960,00	994,50
Cena so zľavou v Sk a v EUR bez DPH	968 720,00	32 155,60
DPH z ceny po zľave	184 056,00	4 515,00
Cena predmetu zákazky v Sk a v EUR s DPH	1 152 776,00	38 265,16

Montážna plošina 140	Sk	EUR
Cena pre bežného zákazníka v Sk a v EUR bez DPH	1370733,00	45500,00
Poskytovaná zľava z ceny v 3%	41121,99	1365,00

Cena so zľavou v Sk a v EUR bez DPH	1329611,10	44135,00
DPH z ceny po zľave	252626,10	8385,65
Cena predmetu zákazky v Sk a v EUR s DPH	1582237,10	52520,64

Montážna plošina 15m	Sk	EUR
Cena pre bežného zákazníka v Sk a v EUR bez DPH	1464123,60	48600,00
Poskytovaná zľava z ceny v 3%	43923,70	1457,99
Cena so zľavou v Sk a v EUR bez DPH	1420199,90	47142,00
DPH z ceny po zľave	269837,98	8956,98
Cena predmetu zákazky v Sk a v EUR s DPH	1690036,90	56098,94

Montážna plošina 18m	Sk	EUR
Cena pre bežného zákazníka v Sk a v EUR bez DPH	1560526,80	51800,00
Poskytovaná zľava z ceny v 3%	46815,80	1553,99
Cena so zľavou v Sk a v EUR bez DPH	1513711,00	50246,00
DPH z ceny po zľave	287605,09	9546,74
Cena predmetu zákazky v Sk a v EUR s DPH	1801316,00	59792,73

Montážna plošina 21m	Sk	EUR
Cena pre bežného zákazníka v Sk a v EUR bez DPH	1732245,00	57500,00
Poskytovaná zľava z ceny v 3%	51967,35	1725,00
Cena so zľavou v Sk a v EUR bez DPH	1680277,77	55775,00
DPH z ceny po zľave	319252,76	10597,25
Cena predmetu zákazky v Sk a v EUR s DPH	1999530,40	66372,25

Hydraulický zariadenie PH 100 25	Sk	EUR
Cena pre bežného zákazníka v Sk a v EUR bez DPH	799000,00	26521,94
Poskytovaná zľava z ceny v 3%	23970,00	795,65
Cena so zľavou v Sk a v EUR bez DPH	775030,00	25726,28
DPH z ceny po zľave	147255,70	4887,99
Cena predmetu zákazky v Sk a v EUR s DPH	922285,70	30614,27

Hydraulické zariadenie DSA100 WP 300	Sk	EUR
Cena pre bežného zákazníka v Sk a v EUR bez DPH	686130,00	22775,34
Poskytovaná zľava z ceny v 3%	20583,90	683,26
Cena so zľavou v Sk a v EUR bez DPH	665546,10	22092,08
DPH z ceny po zľave	126453,75	4197,50
Cena predmetu zákazky v Sk a v EUR s DPH	539092,35	17894,59

**Kúpna cena
podvozku s nadstavbou**

	Sk	EUR
Cena pre bežného zákazníka v Sk a v EUR bez DPH	1 288 695,00	42 776,80
Poskytovaná zľava z ceny v %	107 197,50	3 558,30
Cena so zľavou v Sk a v EUR bez DPH	1 181 497,50	39 218,50
DPH z ceny po zľave	224 484,50	7 451,50
Cena predmetu zákazky v Sk a v EUR s DPH	1 405 982,00	46 670,00

	Sk	EUR
Cena pre bežného zákazníka v Sk a v EUR bez DPH	1 265 595,00	42 010,00
Poskytovaná zľava z ceny v %	106 504,50	3 535,30
Cena so zľavou v Sk a v EUR bez DPH	1 159 090,50	38 474,70
DPH z ceny po zľave	220 227,00	7 310,20
Cena predmetu zákazky v Sk a v EUR s DPH	1 379 317,50	45 784,90

	Sk	EUR
Cena pre bežného zákazníka v Sk a v EUR bez DPH	1 449 095,00	48 101,10
Poskytovaná zľava z ceny v %	112 009,50	3 718,00
Cena so zľavou v Sk a v EUR bez DPH	1 337 085,50	44 383,10
DPH z ceny po zľave	254 046,20	8 432,70
Cena predmetu zákazky v Sk a v EUR s DPH	1 591 131,70	52 815,89

	Sk	EUR
Cena pre bežného zákazníka v Sk a v EUR bez DPH	1 829 645,00	60 733,08
Poskytovaná zľava z ceny v %	123 426,50	4 097,00
Cena so zľavou v Sk a v EUR bez DPH	1 706 218,50	56 636,07
DPH z ceny po zľave	324 181,50	10 760,85
Cena predmetu zákazky v Sk a v EUR s DPH	2 030 400,00	67 396,93

	Sk	EUR
Cena pre bežného zákazníka v Sk a v EUR bez DPH	3 164 110,70	105 029,23
Poskytovaná zľava z ceny v %	221 487,75	7 352,05
Cena so zľavou v Sk a v EUR bez DPH	2 942 622,95	97 677,19
DPH z ceny po zľave	559 098,35	18 558,66
Cena predmetu zákazky v Sk a v EUR s DPH	3 501 721,30	116 235,85

	Sk	EUR
Cena pre bežného zákazníka v Sk a v EUR bez DPH	1 990 045,00	66 057,39
Poskytovaná zľava z ceny v %	128 238,50	4 256,74
Cena so zľavou v Sk a v EUR bez DPH	1 861 806,50	61 800,65
DPH z ceny po zľave	353 743,20	11 742,12
Cena predmetu zákazky v Sk a v EUR s DPH	2 215 549,70	73 542,78

	Sk	EUR
Cena pre bežného zákazníka v Sk a v EUR bez DPH	1 314 595,00	43 636,56
Poskytovaná zľava z ceny v %	107 974,50	3 584,10
Cena so zľavou v Sk a v EUR bez DPH	1 206 620,50	40 052,46

DPH z ceny po zľave	229 257,90	7 609,97
Cena predmetu zákazky v Sk a v EUR s DPH	1 435 878,40	47 662,43

D60 - nosič kontajnerov 4T	Sk	EUR
Cena pre bežného zákazníka v Sk a v EUR bez DPH	1 455 095,00	48 300,31
Poskytovaná zľava z ceny v %	112 189,50	3 724,01
Cena so zľavou v Sk a v EUR bez DPH	1 342 905,50	44 576,30
DPH z ceny po zľave	255 152,00	8 469,49
Cena predmetu zákazky v Sk a v EUR s DPH	1 598 057,50	53 045,79

D60 - odťahová nadstavba	Sk	EUR
Cena pre bežného zákazníka v Sk a v EUR bez DPH	1 307 395,00	43 397,56
Poskytovaná zľava z ceny v %	107 758,50	3 576,93
Cena so zľavou v Sk a v EUR bez DPH	1 199 636,50	39 820,64
DPH z ceny po zľave	227 930,90	7 565,92
Cena predmetu zákazky v Sk a v EUR s DPH	1 427 567,40	47 386,56

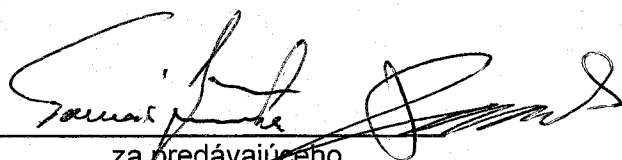

za predávajúceho
Ing. Tomáš JIRIČKA

prokurista Avia Ashok Leyland Motors, s.r.o.

Ing. Vít ŠUBRT

prokurista Avia Ashok Leyland Motors, s.r.o.

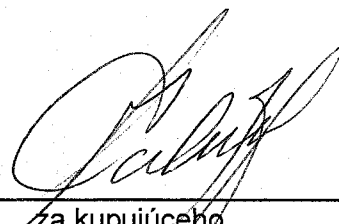

za kupujúceho
JUDr. Robert KALIŇÁK
podpredseda vlády
a minister vnútra SR

AVIA ASHOK LEYLAND MOTORS s.r.o.
Beranových 140, 199 03 Praha 9
IČ 27422356, DIČ CZ27422356

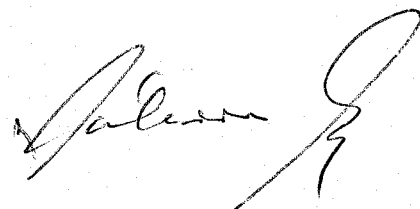
(Návrh)
KÚPNA ZMLUVA

číslo:.....

uzatvorená podľa ust. § 409 a nasledujúcich Obchodného zákonníka

I.
ZMLUVNÉ STRANY

Predávajúci:

AVIA ASHOK LEYLAND MOTORS, s.r.o.
Beranových 140, 190 03 Praha-Letňany, Česká republika
zastúpený: **Ing.Tomáš Jiříčka** – prokurista spoločnosti
Ing.Vít Šubrt – prokurista spoločnosti

IČO: 27422356
DIČ: CY27422356
Bankové spojenie: ABN AMRO Bank N.V.
Číslo účtu: 210817/5400

Zapísaný v Obchodnom registri Mestského súdu v Prahe. Vložka číslo
112025, Oddiel: C

(ďalej len „predávajúci“)

Kupujúci:

zastúpený:

IČO:
IČ DPH:
bankové spojenie:
číslo účtu:

(ďalej len „kupujúci“)

II.
PREAMBULA

1. Zmluvné strany uzatvárajú túto kúpnu zmluvu v súlade s rámcovou dohodou č.p. SE-26-21/OVO-2009 zo dňa _____ (ďalej len „rámcová dohoda“) za podmienok ďalej v tejto zmluve dohodnutých.

III.
PREDMET ZMLUVY

1. Predávajúci sa zaväzuje dodať a predať, a kupujúci sa zaväzuje prevziať a zaplatiť nasledujúce nové univerzálne ľahké nákladné automobily dodávané na úplnom podvozku s kabínou továrenskej značky AVIA, s nadstavbou, vrátane jej zabudovania na podvozku:

P.č.	Model	Počet ks
1.1.	AVIA D s nadstavbou	x

2. Predmet zmluvy podľa bodu 1. bude dodaný vo vyhotovení a s výbavou v súlade s technickou špecifikáciou uvedenou v prílohe č. 1 - Technická špecifikácia a kúpna cena, ktorá tvorí neoddeliteľnú súčasť tejto zmluvy.
3. Predávajúci sa zaväzuje, že s každým vozidlom súčasne dodá:
- platné osvedčenie o evidencii preukazujúce schválenie vozidla ako celku (podvozok vrátane dodávanej nadstavby) pre premávku na pozemných komunikáciách v slovenskom jazyku, vydané podľa § 23 zákona č. 725/2004 Z.z. o podmienkach prevádzky vozidiel v premávke na pozemných komunikáciách a o zmene a doplnení niektorých zákonov
 - návod na obsluhu a údržbu vozidla v slovenskom jazyku, vrátane dodávanej nadstavby
 - servisnú knižku v slovenskom jazyku
 - rezervné koleso
 - sadu základného náradia a zdvihák
 - podložky na upevnenie tabuliek s evidenčným číslom.
4. Súčasťou dodávky je doprava do miesta plnenia, poučenie a zaškolenie obsluhy v nasledovnom rozsahu:
- obsluha a údržba vozidla,
 - obsluha a používanie dodaných zariadení a agregátov zabudovaných vo vozidle.

IV.
KÚPNA CENA

1. Kúpna cena za predmet zmluvy je stanovená v súlade s čl. 5 a prílohou č. 1 rámcovej dohody č.p. SE-26-21/OVO-2009, dohodou zmluvných strán nasledovne:

Názov	ks	Cena v € bez DPH	Cena v € s DPH
AVIA D s nadstavbou	x		
Cena celkom :	x		

(Slovom: €)

2. Podrobná špecifikácia kúpnej ceny je obsahom prílohy č.1 - Technická špecifikácia a kúpna cena.
3. Cenou sa rozumie cena vrátane colných a daňových poplatkov, komplexného zabezpečenia služieb spojených s dodávkou tovaru, vrátane dopravy do miesta plnenia uvedeného v čl. VI. ods. 2 kúpnej zmluvy (náklady na dopravu, poistenie a ostatné náklady spojené s dodávkou tovaru) a vrátane vykonania predpredajného servisu, poučenia a zaškolenia obsluhy.
4. Dohodnutú cenu je možné meniť iba pri zmene colných a daňových predpisov alebo preukázateľnou zmenou cien výrobného závodu, vždy len po vzájomnej dohode zmluvných strán, v zmysle zákona č.18/1996 Z.z. o cenách a jeho vykonávacej vyhlášky č. 87/96 Z.z.

V. PLATOBNÉ PODMIENKY

1. Vlastná platba sa realizuje prevodným príkazom prostredníctvom finančného ústavu kupujúceho, na základe predávajúcim vystavenej faktúry, po prevzatí predmetu zmluvy alebo jeho časti kupujúcim.
2. Dohodnutá splatnosť faktúry je 30 dní odo dňa jej doručenia. Faktúra musí obsahovať náležitosti daňového dokladu. Súčasťou faktúry je preberací-odovzdávací protokol.
3. Obálky, v ktorej bude faktúra odosielaná, musí byť označená „FAKTÚRA“. Faktúry musia byť odoslané doporučené. U faktúry odoslanej ako obyčajná poštová zásielka nie je možné účtovať úrok z omeškania úhrady faktúrovanej ceny.

VI. DODACIE PODMIENKY

1. Zmluvné strany sa dohodli na čiastkovom plnení predmetu zmluvy, podľa možností predávajúceho a potrieb kupujúceho.
2. Predmet zmluvy uvedený v čl. III. ods. 1 bude dodaný, na základe preberacích-odovzdávacích protokolov. Termín poslednej dodávky je stanovený najneskoršie do 16 týždňov od podpísania tejto kúpnej zmluvy.
3. Odovzdanie a prevzatie bude vykonané poverenými zástupcami kupujúceho a predávajúceho v mieste plnenia. Ak sa zmluvné strany nedohodnú inak, miestom plnenia je sídlo kupujúceho na adrese:
4. Predávajúci je povinný vyznamovať kupujúceho (doporučeným listom alebo overeným faxom) o pripravenosti predmetu zmluvy alebo jeho časti k odovzdaniu - prevzatiu, najneskoršie 3 pracovné dni vopred.
5. Pri prevzatí predmetu zmluvy podpíšu poverení zástupcovia zmluvných strán preberací protokol, podpísaním ktorého sa považuje vozidlo za prevzaté.

VII. POVINNOSTI KUPUJÚCEHO

1. Prevziať predmet zmluvy v deň určený predávajúcim pri splnení podmienky uvedenej v článku VI. ods. 4. a zaplatiť dohodnutú kúpnu cenu.

VIII. POVINNOSTI PREDÁVAJÚCEHO

1. Umožniť kupujúcemu dôkladné oboznámenie sa s predmetom zmluvy, dodať predmet zmluvy kupujúcemu v plnom rozsahu a množstve, v dohodnutom termíne, v bezchybnom stave a dohodnutej kvalite, vyhotovení a výbave a umožniť jeho prevzatie.
2. Pred odovzdaním predmetu zmluvy zabezpečiť vykonanie predpredajného servisu a pri odovzdaní predmetu kúpy predviesť funkčnosť dodávaného vozidla a toto protokolárne odovzdať poverenému zástupcovi kupujúceho v mieste plnenia.

IX. ZÁRUKA

1. Na dodávaný tovar sa poskytuje záruka 24 mesiacov bez ohľadu na počet najazdených km. Na prehrdzavenie karosérie sa poskytuje záruka 6 rokov, na lak 3 roky. Záruka sa vzťahuje aj na príslušenstvo a výbavu dodávanú ako súčasť vozidla.

2. Dodatočnou montážou svetelného a zvukového výstražného zariadenia a vysielaciek nedôjde ku strate alebo obmedzeniu záruky.
3. Záruka začína plynúť odo dňa prevzatia tovaru kupujúcim (od dátumu predaja uvedeného na preberacom – odovzdávacom protokole).
4. Ak sa v priebehu záručnej doby prejaví chyba materiálu alebo výrobná závada, je predávajúci povinný poškodené diely opraviť alebo vymeniť, čo bude vykonané bez úhrady najneskoršie do 30 dní od reklamovania závady.
5. Pred uplynutím záručnej doby záruka zaniká, ak:
 - ak sa na vozidle nevykonávajú pravidelné prehliadky v autorizovanom servise, predpísané výrobcom vždy po najazdení stanoveného počtu km uvedeného v servisnej knižke,
 - bol do vozidla kupujúcim zabudovaný, resp. inak namontovaný taký diel, ktorý nie je povolený výrobcom,
 - bolo vozidlo je pozmenené nedovoleným spôsobom, odlišujúcim sa od jeho konštrukčného riešenia,
 - vozidlo je používané v rozpore s jeho účelom,
 - užívateľ vozidla si nesplnil povinnosť predísť vzniku zmenšenia škody (napr. vozidlo neodstavil ihneď potom, ako bola zistená porucha, ale jazdil ďalej a tým zavinil zvýšenie rozsahu poruchy),
 - pri prevádzke vozidla neboli použité výrobcom predpísané alebo doporučené materiály alebo náplne, predovšetkým oleje, pohonné hmoty, brzdové a chladiace kvapaliny a v iných prípadoch uvedených v servisnej knižke a v záručnom liste.
6. Predávajúci nezodpovedá za závady spôsobené nesprávnym užívaním vozidiel, nerešpektovaním doporučení, uvedených v návode na obsluhu, preťažením vozidla alebo neodbornou manipuláciou obsluhy.
7. Záruka sa nevzťahuje na poškodenie laku zavinené vonkajšími príčinami (nárazy štrku, chemický atmosferický spád, vegetácia alebo zvieratá, škody spôsobené prírodnými javmi alebo nehodou). Bližšia špecifikácia rozsahu poskytovanej záruky je uvedená v servisnej knižke a záručnom liste, ktorú kupujúci obdrží spolu s vozidlom.
8. Záruka môže byť uplatnená len za podmienky, že vozidlo bolo opravované v autorizovanom servise predávajúceho a pravidelné kontroly uvedené v servisnej knižke boli vykonané v predpísanej lehote a v autorizovanom servise.
9. Kupujúci sa zaväzuje znášať náklady a obmedzenia nevyhnutne spojené s vykonávaním servisu vozidiel.
10. V prípade reklamácií predmetu zmluvy sa postupuje podľa príslušných ustanovení Obchodného zákonníka a ostatných všeobecne záväzných právnych predpisov Slovenskej republiky.

X.

SERVISNÉ PODMIENKY

1. Predpredajný servis zabezpečí predávajúci na vlastné náklady vo svojich servisných strediskách.
2. Súčasťou dodávky je garancia vykonávania záručného a pozáručného autorizovaného servisu, údržby a opráv vo vlastných servisných strediskách alebo servisných strediskách zmluvných partnerov.
3. Predávajúci zabezpečí dodávku originálnych náhradných dielcov a príslušenstva a ostatných dodávaných komponentov základnej a doplnkovej výbavy, najmenej po dobu 10 rokov.

XI.

ZMLUVNÉ POKUTY A ÚROKY Z OMEŠKANIA

1. V prípade omeškania predávajúceho s dodaním predmetu zmluvy v dohodnutej dodacej lehote, vzniká kupujúcemu právo účtovať predávajúcemu zmluvnú pokutu vo výške 0,01% z ceny nedodaných vozidiel, za každý aj začatý deň omeškania.

2. V prípade omeškania kupujúceho s úhradou faktúry, vzniká predávajúcemu právo účtovať kupujúcemu úroky z omeškania vo výške 0,01% z faktúrovanej ceny, za každý aj začatý deň omeškania úhrady faktúry.
3. V prípade omeškania predávajúceho so splnením povinnosti odstrániť chyby a výrobné závady predmetu zmluvy podľa čl. IX. ods. 2. tejto zmluvy, zaplatí kupujúcemu zmluvnú pokutu vo výške 20,-€ za každý deň omeškania až do odstránenia chyby alebo závady.

XII. VLASTNÍCKE PRÁVO

1. Kupujúci nadobudne vlastnícke právo k predmetu zmluvy alebo jeho časti po riadnom uhradení kúpnej ceny za predmet zmluvy uvedenej v čl. IV. tejto kúpnej zmluvy.
2. Nebezpečenstvo škody v dodávke (nekompletnosť, poškodenie vozidla) prechádza na kupujúceho v deň podpisu preberacieho – odovzdávacieho protokolu kupujúcim. Kupujúci sa vyhradzuje právo neprevziať predmet zmluvy nekompletný, poškodený alebo nekvalitný.

XIII. DOBA TRVANIA ZMLUVY

Táto kúpna zmluva sa uzatvára na dobu určitú do

XIV. ZÁNÍK ZMLUVY

1. Kupujúci je oprávnený okamžite odstúpiť od zmluvy, keď sa pre predávajúceho stalo splnenie podstatných zmluvných povinností úplne nemožným.
2. Pri podstatnom porušení povinností vyplývajúcich z tejto zmluvy môže oprávnená strana okamžite písomne od zmluvy odstúpiť a požadovať od povinnej strany náhradu škody, ktorá jej vinou vznikla, v súlade s platnou právnou úpravou. Zmluvné strany sa dohodli, že za podstatné porušenie zmluvných povinností budú považovať porušenie akejkoľvek povinnosti vyplývajúcej z tejto zmluvy. Úplná alebo čiastočná zodpovednosť zmluvnej strany je vylúčená v prípade zásahu vyššej moci alebo rozhodnutia rozhodnutia úradných miest.
3. Zmluvu je možné zrušiť:
 - dohodou zmluvných strán,
 - písomnou výpoveďou ktorejkoľvek zo zmluvných strán bez udania dôvodu s výpovednou lehotou tri mesiace, ktorá začína plynúť prvým dňom nasledujúceho mesiaca po doručení výpovede druhej zmluvnej strane.

XV. ZÁVEREČNÉ USTANOVENIA

1. Kupujúci poveruje svojho zástupcu na rokovanie vo veciach zmluvných v osobe Ing. Jána Mlynarčíka a vo veciach akvizície kúpnej zmluvy v osobe
2. Predávajúci poveruje zástupcu na rokovanie vo veciach zmluvných a odovzdania predmetu zmluvy v osobe Ing. Štefana Chudobu, vedúci organizačnej zložky Avia, a.s. Slovenská republika.
3. Zmluvu možno dopĺňať alebo meniť iba formou písomných dodatkov ku kúpnej zmluve, ktoré sa po podpísaní oboma zmluvnými stranami stávajú neoddeliteľnou súčasťou tejto zmluvy.
4. Ostatné právne vzťahy výslovne touto zmluvou neupravené sa riadia príslušnými ustanoveniami Obchodného zákonníka a ostatnými všeobecne záväznými právnymi predpismi Slovenskej republiky.

5. Táto zmluva je vypracovaná v štyroch vyhotoveniach, z ktorých každé má platnosť originálu. Každá zmluvná strana obdrží dve vyhotovenia tejto zmluvy.
6. Zmluva nadobúda platnosť a účinnosť dňom jej podpisu zmluvnými stranami.

Zmluvné strany sa zaväzujú, že všetky prípadné spory vyplývajúce z tejto zmluvy budú riešiť prednostne rokovaním o novej dohode, inak v súlade s príslušnými ustanoveniami Obchodného zákonníka a ostatnými všeobecne záväznými právnymi predpismi Slovenskej republiky.

Zmluvné strany vyhlasujú, že sa so zmluvou oboznámili, jej obsahu porozumeli a na znak súhlasu s jej obsahom pripájajú svoje podpisy.

Prílohy:

1. Technická špecifikácia a kúpna cena

V Bratislave

V Bratislave

xxxx

xxxx

za predávajúceho
Ing. Tomáš JIŘIČKA
prokurista Avia Ashok Leyland Motors, s.r.o.
Ing. Vít ŠUBRT
prokurista Avia Ashok Leyland Motors, s.r.o.

za kupujúceho

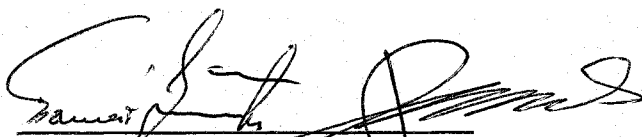

za predávajúceho
Ing. Tomáš JIŘIČKA
prokurista Avia Ashok Leyland Motors, s.r.o.
Ing. Vít ŠUBRT
prokurista Avia Ashok Leyland Motors, s.r.o.

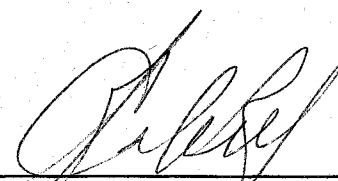

za kupujúceho
JUDr. Robert KALIŇÁK
podpredseda vlády
a minister vnútra SR

AVIA ASHOK LEYLAND MOTORS s.r.o.
Beranových 140, 199 03 Praha 9
IČ 27422356, DIČ CZ27422356

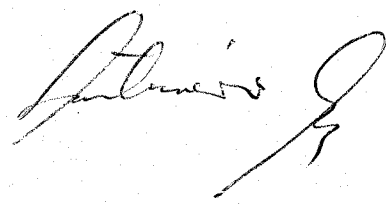
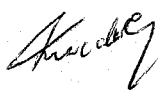

PODMIENKY ZÁRUČNÉHO A POZÁRUČNÉHO SERVISU

Predávajúci garantuje vykonávanie autorizovaného záručného a pozáručného servisu, údržby a opráv úplného podvozku s kabínou a dodávanej nadstavby, vrátane dodanej výbavy a príslušenstva, vo vlastných servisných strediskách alebo autorizovaných servisných strediskách zmluvných partnerov vo väčšine krajín EÚ a na území Slovenskej republiky.

1. Predpredajný servis zabezpečí predávajúci.
2. Schválenie spôsobilosti k prevádzke na pozemných komunikáciách Slovenskej republiky, vrátane schválenia vykonaných úprav podvozkovej a nadstavbovej časti automobilu zabezpečí v celom rozsahu predávajúci.
3. Súčasťou kúpnej ceny je aj bezodplatné vykonanie prvej garančnej servisnej prehliadky. Servis na vykonávanie údržby a opráv úplného podvozku s kabínou a nadstavby budú vykonávať zmluvné servisné strediská predávajúceho:

<u>Stát</u>	<u>Název</u>	<u>Adresa</u>	<u>Tel</u>	<u>www/email</u>
Slovensko	Agrostroj, akciová spoločnosť Michalovce	Hviezdoslavova 17 Michalovce 071 01	+421 905 623 208 Fax: +421 566 441 426	www.agro-stroj.sk dusan.balog@agro-stroj.sk
Slovensko	AV mobil, spol. s r.o.	Nitrianska cesta 119 Nové Zámky 940 01	+421 356 432 204 Fax: +421 356 432 204	www.avmobil.sk avmobil@stonline.sk
Slovensko	CASAN TRUCK s.r.o.	Viničnianska 9 Pezinok 902 03	+421 918 377 773 +421 336 431 141 Fax: +421 336 431 141	www.casantruck.sk casan@hyca.sk sanitra@hyca.sk
Slovensko	Dušan Demjan ORION	Mierová 94 Humenné 066 01	+421 577 880 631 +421 907 955 039 Fax: +421 577 880 631	www.orion.sk servis@orion.sk
Slovensko	DUVOKS SERVIS, s.r.o.	Kriváň 479 Kriváň 962 04	+421 45 5469 240 Fax: +421 45 5469 180	www.duvoks.sk info@duvoks-krivan.sk
Slovensko	DUVOKS SERVIS, s.r.o.	Bratislavská 1838 Žilina 010 01	+421 41 5640 347 Fax: +421 41 5620 393	www.duvoks.sk servis@duvoks.sk
Slovensko	GTB a.s.	SNP 1 Liptovský Hrádok 033 01	+421 44 523 1643 +421 44 523 1644 Fax: +421 44 523 1644	www.gtb.sk servis@gtb.sk
Slovensko	MONTRÚR s.r.o. Košice	Medená 21 Košice 040 17	+421 055 678 57 29 +421 0903 908 097 Fax: +421 055 678 75 72	www.montrur.sk servis@montrur.sk
Slovensko	PRESSKAM s.r.o.	Vápenka 4 Bratislava 841 07	+421 264 369 600 +421 907 770 266 Fax: +421 264 287	www.presskam.sk martin.sucansky@presskam.sk

<u>Stát</u>	<u>Název</u>	<u>Adresa</u>	<u>Tel</u>	<u>www/email</u>
			600	
Slovensko	SLOV-AVIA, a.s.	Dubská cesta 2758 Kysucké Nové Mesto 024 01	+421 41 4209 133 Fax: +421 41 4209 111	www.slovavia.sk drdak@slovavia.sk
Slovensko	TOP AUTO, s.r.o.	Dopravná 2 Topoľčany 955 01	+421 38 532 61 06 Fax: +421 38 532 68 34	www.top-auto.sk servis@top-auto.sk

Náklady na dodávku služieb autorizovaného servisu – Cena servisných prác

Cenník služieb záručného a pozáručného servisu za jednu normohodinu

Náklady na dodávku služieb autorizovaného servisu /1 normohodina				
verejný obstarávateľ				
Názov služby	bez DPH		s DPH	
	Sk	EUR	Sk	EUR
bežná servisná činnosť	575	19,10	684,20	22,71
opravárenská činnosť	575	19,10	684,20	22,71
opravárenská činnosť-pri ýjazde	575	19,10	684,20	22,71
klampiarske práce	575	19,10	684,20	22,71
lakovnícke práce	575	19,10	684,20	22,71
autoelektrikárske práce	575	19,10	684,20	22,71
Aritmetický priemer cien	575	19,10	684,20	22,71

Rozdiel medzi cenou pre bežného zákazníka a cenou pre obstarávateľa predstavuje 100,90,-Sk s DPH t.j. 3,349 EUR a bude ho znášať uchádzač.

Náklady na pravidelné prehliadky podvozku

Náklady na vykonanie technických prehliadok a kontrol podľa počtu najazdených km Náklady pri odjazdených prvých 100 000km:

Po uvedení vozidla do prevádzky a odjazdení prvých 100 000km vozidlo je povinné vykonať :
- servisnú prehliadku po odjazdení prvých 50 000 km,
- následne po odjazdení 100 000km / 1rok.

Skutočné náklady pri odjazdení 100 000km/1rok predstavujú súčet prehliadok po 50 000km a následnej prehliadke po 100 000km .

V cene je zahrnutá práca a použitý materiál (oleje, vazelína, chladiaca zmes a náhradné diely.
Skutočné náklady pre obstarávateľa pri najazdení prvých 100 000km :

	Cena v Sk s DPH	Cena v EUR s DPH
Cena prehliadky po 50 000km	17 519,50	581,54
Cena prehliadky po 100 000km	22 805,50	757,00
Cena spolu	40 325,00	1 338,54
Skutočné náklady pre bežného zákazníka pri najazdení prvých 100 000km:		
Cena prehliadky po 50 000km	20 466,50	679,36
Cena prehliadky po 100 000km	26 646,10	884,48
Cena spolu pre bežného zákazníka	47 112,60 Sk s DPH	1 563,85 EUR s DPH

Náklady pri najazdených 20 000km za 1 rok:

Podľa pokynov výrobného závodu sa musí vykonať servisná prehliadka ako po najazdení 50 000km .

	Cena v Sk s DPH	Cena v EUR s DPH
Cena prehliadky po 50 000km obstarávateľ (prehliadka po 20 000km/1 rok)	17 519,50	581,54
Cena prehliadky po 50 000km bežný zákazník (prehliadka po 20 000km/hod)	20 466,50	679,36

Rozdiel medzi cenou pre bežného zákazníka a obstarávateľa pri 100 000km/1 rok v čiastke s DPH 6787,60 Sk/225,31 EUR a pri 20 000km/ 1 rok v čiastke s DPH 2947,00Sk/97,82 EUR znáša uchádzač na jedno vozidlo.

Garancia dodávky náhradných dielov.

Predávajúci garantuje, ako neoddeliteľnú súčasť dodávky služieb spojených s vykonávaním záručného a pozáručného servisu, dodávku originálnych náhradných dielcov automobilu, vrátane dodávky originálnych náhradných dielcov dodanej nadsatvby a ostatných dodávaných komponentov základnej a doplnkovej výbavy, najmenej po dobu 10 rokov. Časový limit na dodávku náhradných dielcov je najviac 72 hodín od nahlásenia a identifikácie poruchy alebo prevzatia tovaru na opravu.

Zoznam najviac používaných náhradných dielcov

Názov dielu	Cena bez DPH v Sk	Cena bez DPH v EUR	Poskytnutá zľava v %	Cena po zľave v Sk s DPH	Cena po zľave v EUR s DPH
Olejoý filter	712,80	23,66	15%	721,00	23,93
Prachový (peľový) filter	104,80	3,48	15%	106,00	3,52
Brzdové segmenty predných bŕzd spolu sada	8 743,20	290,22	15%	8 843,70	293,56
Brzdové segmenty zadných bŕzd spolu sada	8 743,20	290,22	15%	8 843,70	293,56
Predné integrované svetlo ľavé a pravé spolu	5 145,50	170,80	15%	5 204,70	172,76
Predný nárazník	7 744,00	258,05	15%	7 833,10	260,01
Čelné sklo	4 209,80	139,74	15%	4 258,20	141,35
Zadné integrované svetlo ľavé a pravé spolu	2 265,50	75,20	15%	2 291,60	76,07
Zadný nárazník	6 160,80	204,29	15%	6 231,70	206,86
Aritmetický priemer	4 869,96	161,74	15%	4 925,97	163,51

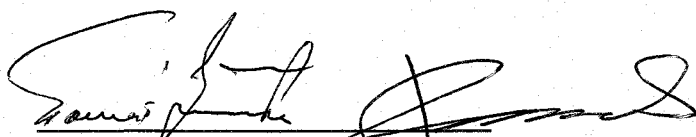

za predávajúceho
Ing. Tomáš JIŘIČKA

prokurista Avia Ashok Leyland Motors, s.r.o.

Ing. Vít ŠUBRT

prokurista Avia Ashok Leyland Motors, s.r.o.

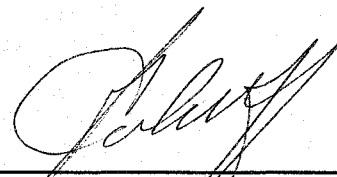

za kupujúceho
JUDr. Robert KALIŇAK

podpredseda vlády
a minister vnútra SR

AVIA ASHOK LEYLAND MOTORS s.r.o.
Beranových 140, 199 03 Praha 9
IČ 27422356, DIČ CZ27422356

