

ZMLUVA O DIELE SOŠB-30-8/EO-2006

uzatvorená podľa § 409 a nasl. Obchodného zákonníka
č. 513/91 Zb. v znení neskorších predpisov

ZMLUVNÉ STRANY

Objednávateľ: Stredná odborná škola Policajného zboru Bratislava
Vápencová č. 36, 840 09 Bratislava

Zastúpený: PhDr. PaedDr. Ivan Horváth, riaditeľ

Bankové spojenie: Štátna pokladnica

Číslo účtu: 7000173544/8180

IČO: 00735701

DIČ: 2020995724

Zriadený: Zriaďovacia listina rozpočtovej organizácie vydaná MV SR
č.p.:SC-216/96 zo dňa 1.1.1996

(ďalej len objednávateľ)

Zhotovovateľ: I N C O N , spol. s.r.o.
Priemyselná 6, 971 01 Prievidza

Zastúpený: Ing. Magdaléna Kráľová, konateľ

Bankové spojenie: Tatrabanka

Číslo účtu: 2625540460/1100

IČO: 31415474

DIČ: 2020467603

IČ DPH: SK2020467603

Výpis z OR: Okresný súd Trenčín., vložka č.: 2622/R Odd.: Sro

(ďalej len zhotovovateľ)

Čl. 1 Predmet zmluvy

- 1.1. Predmetom zmluvy je vykonanie diela, ktoré pozostáva z komplexnej dodávky a montáže nových plastových okien, špecifikovanej podľa Nariadenia európskych spoločenstiev č.2195/02, ktorým sa ustanovuje medzinárodný slovník obstarávania, kódom CPV 45421125-6 - montáž plastových okien v množstve, cenách a pre rozsah diela špecifikovaného v prílohe ZoD v objektoch SOŠ PZ Bratislava:
 - 1.1.1. - obj.107/ Kuchynsko jedálenský blok:
 - č.m. 206 – kancelária
 - č.m. 207 – šatňa kuchyne
 - č.m. 220 – schodište na chodbu 1.NP
 - č.m. 227 – denná miestnosť umyvárne riadu
 - č.m. 230 - umyváreň riadu kuchyne
 - č.m. 232 – odber riadu
 - 1.1.2. - obj.101/ Vrátnica a operačné stredisko
 - č.m. 113 – operačné stredisko SOŠ PZ
 - č.m. 114 – operačné stredisko SOŠ PZ
 - č.m.119 - vrátnicaMontážou sa rozumie osadenie plastového výrobku do otvoru, ukotvenie hmoždinkami, utiesnenie polyuretánovou penou a zarezanie peny po vytvrdnutí. Murárskymi prácami sa rozumie vyspravenie styku okna a parapetov bez maliarskej úpravy.
- 1.2. Zhotovovateľ sa zaväzuje vykonávať dielo v súlade s platnými technickými predpismi a odporúčanými technickými špecifikáciami, t.j. technickými normami a všeobecne záväznými predpismi ustanovenými pre danú oblasť činností, vo vlastnom mene a na vlastnú zodpovednosť.
- 1.3. Objednávateľ sa zaväzuje, že dielo preberie a zaplatí stanovenú cenu.

Čl. 2 Trvanie zmluvy a miesto diela

- 2.1. Zmluva sa uzatvára na dobu určitú s účinnosťou do 31.07.2007 a nadobúda platnosť v deň podpisu zmluvy oboma zmluvnými stranami.
- 2.2. Miesto vykonávania diela je na adrese objednávateľa.

Čl. 3 Cena za dielo

- 3.1. Cena diela, ktoré je predmetom tejto zmluvy, je dohodnutá v súlade so zákonom NR SR č. 18/1996 Z. z. o cenách v znení neskorších predpisov a pre rozsah diela špecifikovaného v prílohe ZoD na **318.665,10,-Sk** bez DPH, slovom tristoosemnašttisícšesťstošesťdesiatpäť slovenských korún, 10 halierov. Cena diela s DPH 19% je **379.211,50,- Sk**, slovom tristoosemdesiatdeväťtisícdevstojedenašť slovenských korún, 50 halierov.
- 3.2. Cena za realizáciu objednaných prác a tovarov bude fakturovaná na základe cenovej ponuky datovanej zo dňa 20.07.2006 v Bratislave, ktorá tvorí

neoddeliteľnú prílohu č.1 tejto zmluvy, ktorá sa nesmie počas platnosti zmluvy meniť v neprospech objednávateľa.

- 3.3. Odôvodnené a účelovo vynaložené náklady zhotovovateľa mimo dohodnutého rozsahu predmetu diela bude zhotovovateľ fakturovať objednávateľovi na základe zápisu v stavebnom denníku, odsúhlaseného stavebným dohľadom objednávateľa a platného dodatku zmluvy.
- 3.4. V prípade, že v dobe realizácie diela vzniknú oficiálne štátom vyhlásené zmeny cien (devalvácia, dovozná prirážka, DPH a pod.), ktoré budú mať priamy dopad na cenu diela, zhotovovateľ tieto zmeny premietne do celkovej ceny diela.

Čl. 4 Záruka a zodpovednosť za vady

- 4.1. Záručná doba na zabudované predmety diela je dva roky, na fyzikálne vlastnosti oken a ich funkčnosť päť rokov a na ostatné príslušenstvo dva roky. Táto začína plynúť dňom prevzatia práce alebo dňom prevzatia dodacieho listu na tovar objednávateľom.
- 4.2. Zhotovovateľ zodpovedá za škody vzniknuté jeho vinou.
- 4.3. Zhotovovateľ sa zaväzuje, že závady v prípade oprávnenej reklamácie odstráni v termíne do 14 dní odo dňa oznámenia reklamácie.
- 4.4. Pri oprávnenej reklamacii má objednávateľ právo na bezplatné odstránenie väd do 14 dní po ich oznámení zhotovovateľovi.

Čl. 5 Platobné podmienky

- 5.1. Objednávateľ po prevzatí diela uhradí faktúru za dielo bezhotovostným prevodom na účet zhotovovateľa do 30 dní po jej obdržaní od zhotoviteľa.
- 5.2. Faktúra musí obsahovať obvyklé účtovné náležitosti v zmysle platných predpisov o účtovníctve, inak je objednávateľ oprávnený vrátiť faktúru v lehote splatnosti zhotovovateľovi na prepracovanie. Dňom splnenia povinnosti úhrady faktúry je deň odpísania fakturovanej sumy z účtu objednávateľa v prospech účtu zhotovovateľa.
- 5.3. Objednávateľ môže zhotovovateľovi vrátiť vystavenú faktúru v prípadoch, keď neobsahuje náležitosti podľa čl. 5.2. tejto zmluvy, alebo obsahuje nesprávne, neúplné údaje alebo nesprávne stanovenie ceny, atď. Objednávateľ musí faktúru vrátiť do dátumu jej splatnosti, inak je v omeškaní.
- 5.4. Objednávateľ neposkytne zhotovovateľovi zálohové platby.
- 5.5. Objednávateľ prehlasuje, že na zhotovenie diela, ktoré je predmetom zmluvy, má zabezpečené finančné prostriedky.

Čl. 6 Ukončenie zmluvy

- 6.1. Právo na odstúpenie od zmluvy sa zaručuje obom stranám výpoveďou v prípade porušenia vzťahov dohodnutých touto zmluvou, alebo neschopnosti plnenia záväzkov niektorej strany v lehote 1 mesiac od jej doručenia.
- 6.2. Objednávateľ musí zhotovovateľovi oznámiť odstúpenie od zmluvy písomne.

Objednávateľ môže od zmluvy odstúpiť ihneď, ak voči zhotovovateľovi je začaté konkurzné konanie alebo začatá likvidácia.
Ukončenie zmluvného vzťahu je možné uskutočniť aj po vzájomnej písomnej dohode strán.

- 6.3. Zhotovovateľ môže odstúpiť od zmluvy ak objednávateľ neplní zmluvné podmienky, alebo inak znemožní zhotovovateľovi vykonanie diela a to ihneď.

Čl. 7 Podmienky vykonania diela

- 7.1 Objednávateľ sa zaväzuje sprístupniť zhotovovateľovi objekt na zabudovanie plastových okien min. 1 deň pred skutočným výkonom prác.
- 7.2 Objednávateľ prehlasuje, že objekt na zabudovanie okien je jeho vlastníctvom a je zbavený práv tretích osôb, alebo že má právo vykonávať v objekte stavebné úpravy.
- 7.3 Objednávateľ zoznámi zhotovovateľa s prevádzkovo-technickými a požiarными podmienkami objektu na zaistenie bezpečnosti práce.
- 7.4 Objednávateľ poskytne zhotovovateľovi potrebné energie (prípojka 230V) a vodu, ako aj priestory na uskladnenie vecí zhotoviteľa.
- 7.5 Objednávateľ zabezpečí primeranú ochranu vecí zhotovovateľa potrebných k zabudovaniu okien.
- 7.6 Objednávateľ zabezpečí pre zhotovovateľa prístup na miesto plnenia tak, aby zhotovovateľ mohol realizovať dielo každý kalendárny deň v čase od 7.00 hod do 19.00 hod.
- 7.7 Zhotovovateľ sa zaväzuje vykonať dielo riadne a včas.
- 7.8 Zhotovovateľ je povinný písomne odovzdať dielo objednávateľovi zápisom o odovzdaní a prevzatí diela.
- 7.9 Dielo bude považované za dokončené až písomným potvrdením objednávateľa v zápisnici o odovzdaní a prevzatí, že dielo preberá. Objednávateľ si vyhradzuje právo neprevziať dielo, pokiaľ bude mať vady a nedorobky brániace riadnemu užívaniu, alebo nebude mať akostné a technické ukazovatele v zmysle platných predpisov a technických noriem.
- 7.10 Ak objednávateľ zistí, že zhotovovateľ zhotovuje dielo v rozpore so zmluvou, projektom diela, platnými predpismi a normami alebo technologickými postupmi, je oprávnený bez zbytočného odkladu písomným vyjadrením povereného stavebného dohľadu v stavebnom denníku zastaviť zhotovenie diela do odstránenia väd diela. Ak zhotovovateľ diela tak neurobí ani v primeranej lehote na to poskytnutej, považuje sa to za podstatné porušenie zmluvy a objednávateľ je oprávnený odstúpiť od zmluvy.
- 7.11 Zhotovovateľ môže vykonaním diela poveriť inú osobu, ale zodpovednosť má ako by dielo vykonal sám.

Čl. 8 Záverečné ustanovenia

- 8.1 Túto zmluvu možno meniť so súhlasom oboch zmluvných strán formou písomného dodatku.
- 8.2 Táto zmluva je vypracovaná v štyroch vyhotoveniach, z ktorých každá strana obdrží po dvoch rovnopisoch.

- 8.3 Právne vzťahy neupravené touto zmluvou sa riadia ustanoveniami Obchodného zákonníka a súvisiacimi všeobecne záväznými právnymi predpismi.
- 8.4 Zmluva nadobúda účinnosť dňom podpísania oboma zmluvnými stranami.

Bratislava dňa : 25. 09. 2006

**Stredná odborná škola
Policačného zboru
Vápencová č. 36
841 07 Bratislava 49**

PhDr. PaedDr. Ivan Horváth

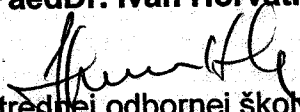
Riaditeľ Strednej odbornej školy PZ

Bratislava

Bratislava dňa : 25.09.2006



Ing. Magdaléna Kráľová

1.2 
Konateľ

INCON, s.r.o.

Miletičová 1, 821 08 Bratislava, Slovensko, tel.: 02/5564 6040, 5564 6804, fax: 02/5564 6050
IČO: 31415474, IČ DPH: SK 2020467603, e-mail: bratislava@incon.sk, www.incon.sk
Zapísaná v obchodnom registri Okresného súdu Trenčín, oddiel: Sro, vložka č. 2822/R

okná plné nápadov
incon

Stredná odb. škola PZ
Vladimír Gála
Vápencová 36
840 09 Bratislava

Bratislava, 20.07.2006

Cenová kalkulácia 062924BA

Zasielame Vám cenovú kalkuláciu na značkové plastové okná a dvere INCON. Výroba plastových a hliníkových okien INCON má na Slovensku už 14 ročnú tradíciu. Počas tejto doby zaujali okná INCON popredné miesto na trhu:

- desatisíce zákazníkov a stotisíce vyrobených okien INCON
- plnoautomatická technológia výroby, jedinečná na Slovensku
- medzinárodný certifikát kvality ISO 9001
- obchodné, montážne a servisné zastúpenia na celom Slovensku
- predaj cez stavebné sporenie alebo na splátky
- skvelé ceny vďaka počítačmi optimalizovanej výrobe
- výroba už za 12 dní pre biele plastové okná, kompletná výmena okien v celom byte za 1 deň
- záručný a pozáručný servis na celom Slovensku
- individuálny prístup aj pri objednávke jedného okna

Vysokú kvalitu plastových okien INCON dosahujeme použitím špičkových materiálov a ich spracovaním na automatickej výrobní linke:

- záruka až 5 rokov na nemecké 3 a 5-komorové plastové profily Thyssen
- až 3 tesnenia medzi rámom a krídlom, všetky sú vymeniteľné
- izolačné dvojsklá s teplo odrážajúcim pokovením plnené argónom
- celoobvodové bezpečnostné kovanie Winkhaus autoPilot
- patentované 6-polohové mikrovetrание pre prirodzenú výmenu vzduchu

K oknám INCON ponúkame široký sortiment kvalitných doplnkov:

- vnútorné parapetné dosky odolné voči vlhkosti
- vonkajšie hliníkové parapety s dilatácnymi koncovkami
- elegantné žalúzie ovládané retiazkou
- siete proti hmyzu a vonkajšie rolety

Okná INCON Luxury dosahujú bezkonkurenčné tepelno-izolačné vlastnosti vďaka exkluzívnym 5-komorovým profilom s 3 tesneniami a s nadštandardnou stavebnou hĺbkou 76 mm. Každé okno INCON je označené ochrannou známkou a výrobným číslom s čiarovým kódom, ktoré uľahčuje prípadný servis.

Stavebné otvory zameria tá istá montážna skupina, ktorá realizuje montáž okien, takže už pri zameraní si môžete prediskutovať spôsob montáže. Montáž môže obsahovať demontáž a odvoz starých okien, osadenie nových okien, vyplnenie škár PU penou, začistenie ostenia a montáž doplnkov.

Aktuálne Vám ponúkame okná z nového 5-komorového systému Thyssen Arcade so stavebnou hĺbkou 71 mm, elegantným oblým dizajnom a bezkonkurenčnou cenou. V prípade 100% úhrady zákazky pri podpise zmluvy Vám ponúkame **dodatocnú zľavu 2%** z celkovej ceny. S INCON-om získate kvalitné značkové okná od popredného slovenského výrobcu za skvelú cenu.

Ing. L. Pavlovič

Položka		Cena brutto	Zlava	Cena netto
Počet	Popis položky	Sk/ks	%	spolu (Sk)

c)

1,00 ks Plastové okno INCON Elegance 20.445,0 40,0 12.267,0

Rozmer mm: 2360x1750

Farba e/i: biela-biela

Výplň : 4 x 4-16-4,U=1.1,čire

Kovanie : otváravo-sklopné I

otváravé P

pevné zaskl.v ráme

Spoj : 1 x Spoj 2mm KP3

Profily : Rám okenný (5kom,2tes)

Zostava : zložená z 1 ks

Ostatné : kľučka okenná WT biela 36m

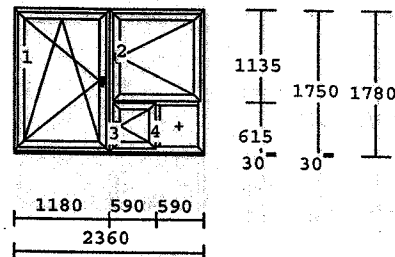

1.00 ks Plastový parapet biely 250mm 845,7 15,0 740,3

OS)

2,00 ks Plastové okno INCON Elegance 8.790,0 40,0 10.548,0

Rozmer mm: 1180x1750

Farba e/i: biela-biela

Výplň : 1 x 4-16-4,U=1.1,čire

Kovanie : otváravo-sklopné P

Profily : Rám okenný (5kom,2tes)

Zostava : zložená z 1 ks

Ostatné : kľučka okenná WT biela 36m

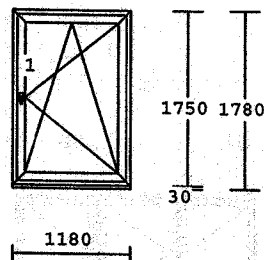

1.00 ks Hliníkový parapet biely 2mm/225mm 572,7 15,0 1.002,2

1.00 ks Plastový parapet biely 200mm 379,4 15,0 664,4

1.00 ks Žalúzia INCON celotieniaca biela 769,4 15,0 1.347,2

1.00 ks Sietka INCON Elegance biela 1.458,4 15,0 2.553,8

OS1)

2,00 ks Plastové okno INCON Elegance 16.927,0 40,0 20.312,0

Rozmer mm: 2360x1750

Farba e/i: biela-biela

Výplň : 2 x 4-16-4,U=1.1,čire

Kovanie : otváravé I

otváravo-sklopné P

Profily : Rám okenný (5kom,2tes)

Zostava : zložená z 1 ks

Ostatné : kľučka okenná WT biela 36m

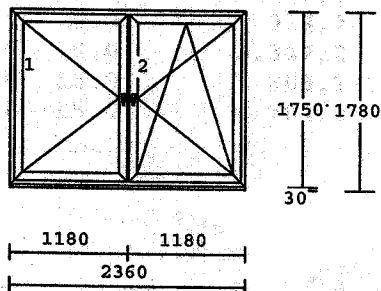

1.00 ks Hliníkový parapet biely 2mm/225mm 1.055,4 15,0 1.846,8

1.00 ks Plastový parapet biely 200mm 717,2 15,0 1.255,6

2.00 ks Žalúzia INCON celotieniaca biela 769,4 15,0 2.694,4

1.00 ks Sietka INCON Elegance biela 1.458,4 15,0 2.553,8

Položka		Cena brutto	Zlava	Cena netto
Počet	Popis položky	Sk/ks	%	spolu (Sk)

206)

1,00 ks Plastové okno INCON Elegance 26.547,0 40.0 15.928,0

Rozmer mm: 2360x2360

Farba e/i: biela-biela

Výplň : 4 x 4-16-4,U=1.1,číre

Kovanie : otváracé L, sklopné

otváracé P

Spoj : 1 x Spoj 2mm KP3

Profily : Rám okenný (5kom,2tes)

Zostava : zložená z 1 ks

Ostatné : kľučka okenná WT biela 36m

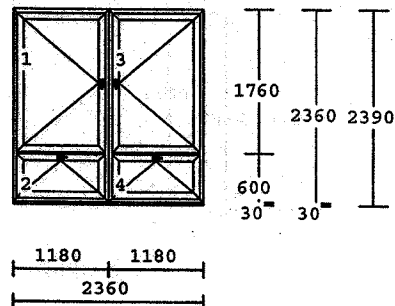

1.00 ks Hliníkový parapet biely 2mm/240mm 1.124,9 15.0 984,3

1.00 ks Plastový parapet biely 200mm 717,2 15.0 627,8

2.00 ks Žalúzia INCON celotieniaca biela 769,4 15.0 1.347,2

2.00 ks Žalúzia INCON celotieniaca biela 515,8 15.0 903,2

2.00 ks Sieťka INCON Luxury biela 453,6 15.0 794,2

207)

1,00 ks Plastové okno INCON Elegance 41.835,0 40.0 25.101,0

Rozmer mm: 3840x2360

Farba e/i: biela-biela

Výplň : 6 x 4-16-4,U=1.1,číre

Kovanie : otváracé L, sklopné

otváracé P

Spoj : 2 x Spoj 2mm KP3

Profily : Rám okenný (5kom,2tes)

Zostava : zložená z 1 ks

Ostatné : kľučka okenná WT biela 36m

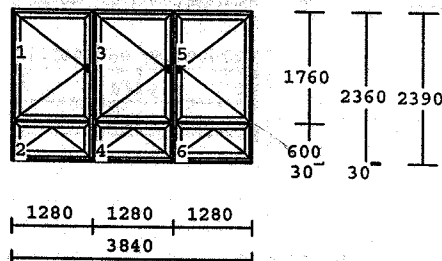

1.00 ks Hliníkový parapet biely 2mm/240mm 1.770,5 15.0 1.549,0

1.00 ks Plastový parapet biely 200mm 1.140,7 15.0 998,7

2.00 ks Žalúzia INCON celotieniaca biela 769,4 15.0 1.347,2

2.00 ks Žalúzia INCON celotieniaca biela 515,8 15.0 903,2

2.00 ks Sieťka INCON Luxury biela 453,6 15.0 794,2

Položka		Cena brutto	Zlava	Cena netto
Počet	Popis položky	Sk/ks	%	spolu (Sk)

ZS)

1,00 ks Plastové okno INCON Elegance 13.095,0 40.0 7.857,0

Rozmer mm: 1180x2360

Farba e/i: biela-biela

Výplň : 2 x 4-16-4,U=1.1,čire

Kovanie : otváracé L, sklopné

Profily : Rám okenný (5kom,2tes)

Zostava : zložená z 1 ks

Ostatné : kľučka okenná WT biela 36m

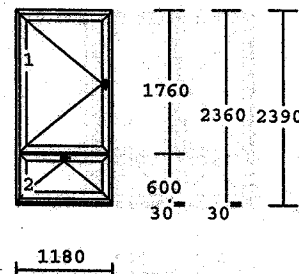

1.00 ks Hliníkový parapet biely 2mm/240mm 607,7 15.0 531,7

1.00 ks Plastový parapet biely 200mm 379,4 15.0 332,2

227)

1,00 ks Plastové okno INCON Elegance 73.217,0 40.0 43.930,0

Rozmer mm: 5310x2360

Farba e/i: biela-biela

Výplň : 8 x 4-16-4,U=1.1,čire

2 x COSMO hladká 1L RAL

Kovanie : otváracé L, sklopné

pevné zaskl.v ráme

otváracé P

Spoj :

5 x Spoj 17mm KP5/KP5 FS

Profily : Rám okenný (5kom,2tes)

Zostava : zložená z 1 ks

Ostatné : kľučka okenná WT biela 36m

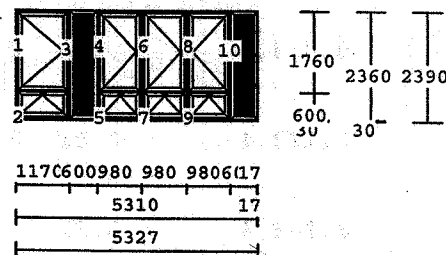

1.00 ks Hliníkový parapet biely 2mm/240mm 2.421,5 15.0 2.118,5

1.00 ks 240mm spojka na AL biela 237,0 15.0 207,5

230)

1,00 ks Plastové okno INCON Elegance 111.695,0 40.0 67.017,0

Rozmer mm: 8820x2360

Farba e/i: biela-biela

RAL - biela

Výplň :

12 x 4-16-4,U=1.1,čire

3 x COSMO hladká 1L RAL

Kovanie : otváracé L, sklopné

otváracé P

pevné zaskl.v ráme

Spoj :

5 x Spoj 17mm KP5/KP5 FS

Profily : Rám okenný (5kom,2tes)

Zostava : zložená z 1 ks

Ostatné : kľučka okenná WT biela 36m

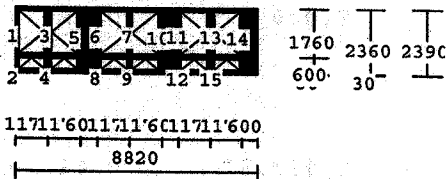

1.00 ks Hliníkový parapet biely 2mm/240mm 3.950,4 15.0 3.456,1

3.00 ks 240mm spojka na AL biela 237,0 15.0 622,5

Položka Počet	Popis položky	Cena brutto Sk/ks	Zlava %	Cena netto spolu (Sk)
231) 1,00 ks	Plastové okno INCON Elegance Rozmer mm: 2940x2360 Farba e/i: biela-biela Výplň : 6 x 4-16-4,U=1.1,číre Kovanie : otváracé L, sklopné otváracé P Spoj : 2 x Spoj 2mm KP3 Profily : Rám okenný (5kom,2tes) Zostava : zložená z 1 ks Ostatné : kľučka okenná WT biela 36m	37.160,0	40.0	22.296,0
1.00 ks	Hliníkový parapet biely 2mm/240mm	1.378,0	15.0	1.205,6
232) 214,00 ks	Kotviaci uchyty elegancie	5,1	15.0	920,2
233) 360,00 ks	Doprava okien za počet km	13,5		4.860,0
234) 114,29 m	Demontáž drevených okien	47,9	15.0	4.651,8
235) 37,15 m	Spájanie okien do zostáv	205,9	15.0	6.501,3
236) 114,29 m	Osadenie okien	200,8	15.0	19.510,0
237) 33,91 m	Osadenie vonkajších parapetov v kombinácii s murárskym začistením špaliet	30,8	15.0	888,3
238) 16,82 m	Osadenie vnútorných parapetov v kombinácii s murárskym začistením špaliet	30,8	15.0	440,7
239) 114,29 m	Murárske začistenie špaliet	159,6	15.0	15.509,7
240) 16,00 ks	Montáž žalúzií	61,4	15.0	835,2
241) 27,00 ks	Odvoz a likvidácia okien	257,5	15.0	5.910,3

Celková cena položiek**318.665,1**Cena spolu bez DPH
DPH**318.665,1**

19.0 %

60.546,4

Cena spolu s DPH

379.211,5